



Руководство по эксплуатации

Комнатный кондиционер производства компании Daikin



CTXA15A2V1BW
FTXA20A2V1BW
FTXA25A2V1BW
FTXA35A2V1BW
FTXA42A2V1BW
FTXA50A2V1BW

CTXA15(A)(B)2V1BS
FTXA20(A)(B)2V1BS
FTXA25(A)(B)2V1BS
FTXA35(A)(B)2V1BS
FTXA42(A)(B)2V1BS
FTXA50(A)(B)2V1BS

CTXA15(A)(B)2V1BT
FTXA20(A)(B)2V1BT
FTXA25(A)(B)2V1BT
FTXA35(A)(B)2V1BT
FTXA42(A)(B)2V1BT
FTXA50(A)(B)2V1BT

CTXA15B2V1BB
FTXA20B2V1BB
FTXA25B2V1BB
FTXA35B2V1BB
FTXA42B2V1BB
FTXA50B2V1BB

Руководство по эксплуатации
Комнатный кондиционер производства компании Daikin

русский

Содержание

1	Информация о документации	2
1.1	Информация о настоящем документе	2
2	О системе	3
2.1	Внутренний блок	3
2.2	Информация об интерфейсе пользователя	3
2.2.1	Компоненты: интерфейс пользователя	4
2.2.2	Управление интерфейсом пользователя	4
3	Приступая к эксплуатации...	4
3.1	Настенное крепление интерфейса пользователя	4
3.2	Вставка батареек	4
3.3	Информация о часах	5
3.3.1	Чтобы установить время	5
3.4	Яркость дисплея внутреннего блока	5
3.4.1	Чтобы задать яркость дисплея внутреннего блока	5
3.5	Включение электропитания	5
3.6	Чтобы изменить настройку положения внутреннего блока	5
4	Эксплуатация	6
4.1	Рабочий диапазон	6
4.2	Рабочие режимы и настройка температуры	6
4.2.1	Пуск-остановка рабочего режима системы и установка нужной температуры	6
4.3	Интенсивность воздухоотока	7
4.3.1	Регулировка интенсивности воздухоотока	7
4.4	Направление воздухоотока	7
4.4.1	Чтобы отрегулировать направление воздухоотока по вертикали	7
4.4.2	Чтобы отрегулировать направление воздухоотока по горизонтали	7
4.4.3	Чтобы использовать трехмерное направление воздухоотока	7
4.5	Работа в режимах комфортного обдува и «Интеллектуальный глаз»	8
4.5.1	Комфортный обдув	8
4.5.2	Работа в режиме «Интеллектуальный глаз»	8
4.5.3	Чтобы начать или остановить работу в режимах «Комфорт» и «Интеллектуальный глаз»	9
4.6	Режим повышенной мощности	9
4.6.1	Пуск-остановка режима повышенной мощности	9
4.7	Экономичный режим и тихий режим работы наружного блока	9
4.7.1	Экономичный режим	9
4.7.2	Тихий режим работы наружного блока	9
4.7.3	Чтобы включить или выключить тихий режим работы наружного блока	9
4.8	Очистка воздуха устройством Flash Streamer	10
4.8.1	Пуск-остановка очистки воздуха устройством Flash Streamer	10
4.9	Работа таймеров включения и выключения	10
4.9.1	Пуск-остановка отключения системы по таймеру	10
4.9.2	Пуск-остановка включения системы по таймеру	10
4.9.3	Чтобы одновременно задействовать таймер выключения и таймер включения	11
4.10	Работа таймера недели	11
4.10.1	Чтобы настроить систему на работу по таймеру недели	11
4.10.2	Чтобы копировать событие	12
4.10.3	Чтобы подтвердить событие	12
4.10.4	Чтобы деактивировать или активировать работу по таймеру недели	12
4.10.5	Удаление событий	12
4.11	Подключение к беспроводной локальной сети	13
4.11.1	Меры предосторожности при использовании адаптера беспроводной связи	13
4.11.2	Чтобы установить приложение Daikin Online Controller	13

4.11.3	Чтобы создать беспроводное подключение	13
--------	--	----

5	Экономия электроэнергии и оптимальные условия работы	15
6	Техническое и иное обслуживание	15
6.1	Обзор: Техническое и иное обслуживание	15
6.2	Чистка внутреннего блока и интерфейса пользователя	16
6.3	Чистка лицевой панели	16
6.4	Чтобы открыть переднюю панель	17
6.5	Информация о воздушных фильтрах	17
6.6	Порядок чистки воздушных фильтров	17
6.7	Чтобы очистить титаново-апатитовый фильтр-дезодорант и серебряный фильтр малых частиц (Ag-ионный фильтр)	17
6.8	Чтобы заменить титаново-апатитовый фильтр-дезодорант и серебряный фильтр малых частиц (Ag-ионный фильтр)	18
6.9	Чтобы закрыть переднюю панель	18
6.10	Как снять лицевую панель	18
6.11	Подготовка блока к длительному простоему	18
7	Поиск и устранение неполадок	19
7.1	Поиск и устранение неисправностей адаптера беспроводной связи	19
8	Утилизация	20

1 Информация о документации

1.1 Информация о настоящем документе

Благодарим вас за приобретение данного устройства. Убедительная просьба:

- Хранить документацию для использования в будущем в качестве справочника.

Целевая аудитория

Конечные пользователи



ИНФОРМАЦИЯ

Данное устройство может использоваться специалистами или обученными пользователями в магазинах, на предприятиях легкой промышленности, на фермах, либо неспециалистами для коммерческих и бытовых нужд.

Комплект документации

Настоящий документ является частью комплекта документации. В полный комплект входит следующее:

- **Общие правила техники безопасности:**
 - Инструкции по технике безопасности, которые необходимо прочитать перед эксплуатацией системы
 - Формат: Документ (в ящике внутреннего агрегата)
- **Руководство по эксплуатации:**
 - Краткое руководство для стандартного использования
 - Формат: Документ (в ящике внутреннего агрегата)
- **Руководство по применению для пользователя:**
 - Подробные пошаговые инструкции и справочная информация для стандартного и расширенного использования
 - Формат: Файлы на веб-странице <http://www.daikineurope.com/support-and-manuals/product-information/>

Последние редакции предоставляемой документации доступны на региональном веб-сайте Daikin или у установщика.

Язык оригинальной документации английский. Документация на любом другом языке является переводом.

2 О системе



ПРЕДУПРЕЖДЕНИЕ: ВОСПЛАМЕНЯЮЩИЙСЯ МАТЕРИАЛ

Залитый в блок хладагент R32 умеренно горюч.



ПРЕДОСТЕРЕЖЕНИЕ

Во внутренний блок встроена радиоаппаратура, пользователям нельзя приближаться к излучателю на расстояние менее 10 см.



ПРИМЕЧАНИЕ

НЕ пользуйтесь системой в целях, отличных от ее прямого назначения. Во избежание снижения качества работы блока НЕ пользуйтесь им для охлаждения высокоточных измерительных приборов, продуктов питания, растений, животных и предметов искусства.

2.1 Внутренний блок



ПРЕДОСТЕРЕЖЕНИЕ

НЕ вставляйте пальцы, а также палки и другие предметы в отверстия для забора и выпуска воздуха. Когда вентилятор вращается на высокой скорости, это может привести к травме.



ИНФОРМАЦИЯ

Уровень звукового давления: менее 70 дБА.



ПРЕДУПРЕЖДЕНИЕ

- Не модифицируйте, не разбирайте, не передвигайте, не переустанавливайте и не ремонтируйте блок самостоятельно. Неправильный демонтаж и установка могут привести к поражению электрическим током или пожару. Обратитесь к дилеру.
- При случайной утечке хладагента проследите за тем, чтобы поблизости не было открытого огня. Сам хладагент совершенно безопасен, не ядовит и умеренно горюч, однако при случайной протечке в помещение, где используются калориферы, газовые плиты и другие источники горячего воздуха, он будет выделять ядовитый газ. Прежде чем возобновить эксплуатацию, обязательно обратитесь к квалифицированному специалисту сервисной службы для устранения протечки.

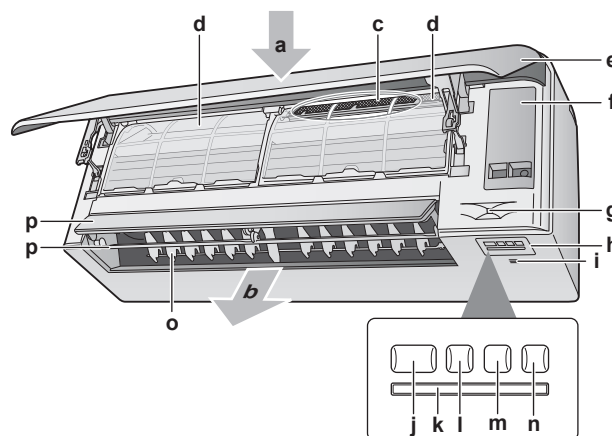

- a Воздухозаборник
- b Выброс воздуха
- c Титаново-апатитовый фильтр-дезодорант и серебряный фильтр малых частиц (Ag-ионный фильтр)
- d Воздушный фильтр
- e Передняя панель
- f Сервисная крышка
- g Датчик «Умный глаз»
- h Вид
- i Датчик температуры и влажности в помещении
- j Кнопка ON/OFF и лампа индикации работы (зеленая)
- k Приемник сигнала
- l Лампа индикации таймера (оранжевая)
- m Лампа «Интеллектуальный глаз» (зеленая)
- n Кнопка включения/выключения ON/OFF адаптера беспроводной связи
- o Жалюзи (вертикальные створки)
- p Заслонка (горизонтальная створка)

Внимание! Положение титаново-апатитового фильтра-дезодоранта и серебряного фильтра малых частиц является взаимозаменяемым.

Кнопка ВКЛ/ВЫКЛ

В отсутствие пользовательского интерфейса запускать и останавливать внутренний блок можно кнопкой включения/выключения. Когда блок запускается этой кнопкой, активируются следующие настройки:

- рабочий режим = автомат
- Заданная температура = 25°C
- Воздухоток = автомат

2.2 Информация об интерфейсе пользователя

- **Прямые солнечные лучи.** Держите интерфейс пользователя там, где на него НЕ попадают прямые лучи солнца.
- **Пыль.** Пыль, попавшая на передатчик или приемник сигналов, снижает чувствительность. Вытирайте пыль мягкой тканью.
- **Люминесцентное освещение.** Установленные в помещении люминесцентные лампы могут препятствовать передаче и приему сигналов. В таких случаях обращайтесь к монтажнику оборудования.
- **Прочие устройства.** Если сигналы, передающиеся с интерфейса пользователя, влияют на работу других устройств, уберите эти устройства из помещения или обратитесь к монтажнику оборудования.
- **Шторы.** Проследите за тем, чтобы шторы и прочие предметы НЕ препятствовали обмену сигналами между блоком и интерфейсом пользователя.

3 Приступая к эксплуатации...



ПРИМЕЧАНИЕ

- НЕ роняйте интерфейс пользователя.
- Ни в коем случае НЕ допускайте намокания интерфейса пользователя.

2.2.1 Компоненты: интерфейс пользователя

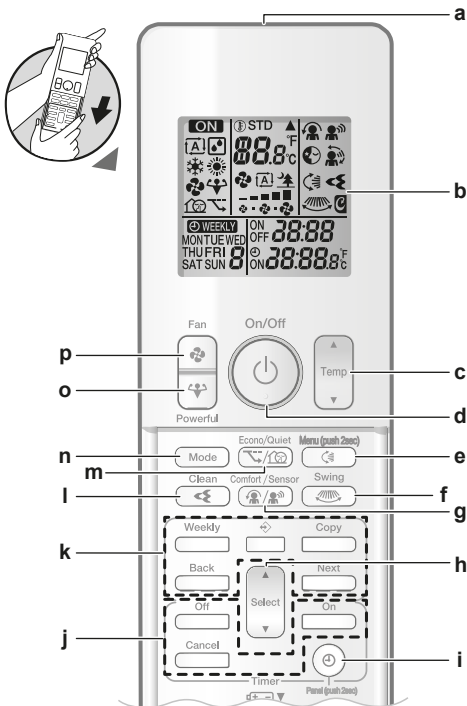

- a Передатчик сигналов
- b ЖК-дисплей
- c Кнопки регулировки температуры
- d Кнопка ВКЛ/ВЫКЛ
- e Кнопка, приводящая в движение вертикальные заслонки и открывающая меню (нажать и удерживать 2 секунды)
- f Кнопка перемещения заслонки по горизонтали
- g Кнопка включения режимов комфортного обдува и «Умный глаз»
- h Кнопка выбора
- i Кнопка, регулирующая показания часов и открывающая панель (нажать и удерживать 2 секунды)
- j Кнопочные выключатели таймера
- k Кнопки настройки таймера на недельный график
- l Кнопка запуска очистки воздуха устройством Flash Streamer
- m Кнопка включения экономичного режима и тихого режима работы наружного блока
- n Кнопка «Режим»
- o Кнопка включения режима повышенной мощности
- p Кнопка «Вентилятор»



ИНФОРМАЦИЯ

Используйте (удерживайте нажатой в течение 2 секунд) кнопку , чтобы открыть переднюю панель, когда необходимо очистить воздушные фильтры. См. раздел «6.4 Чтобы открыть переднюю панель» [▶ 17].

2.2.2 Управление интерфейсом пользователя

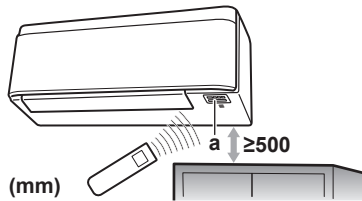

a Приемник сигнала

Внимание! Проследите за тем, чтобы в пределах 500 мм под приемником сигналов не было препятствий. Они могут негативно влиять на качество отклика пользовательского интерфейса.

- Наведите передатчик сигналов на приемник внутреннего блока (связь осуществляется на расстоянии не более 7 м).

Результат: Поступление на внутренний блок сигнала с пользовательского интерфейса сопровождается звуком:

Звук	Описание
Двойной короткий сигнал	Производится запуск оборудования.
Одиночный короткий сигнал	Изменение одной из настроек.
Длинный сигнал	Работа прекращается.

3 Приступая к эксплуатации...

3.1 Настенное крепление интерфейса пользователя

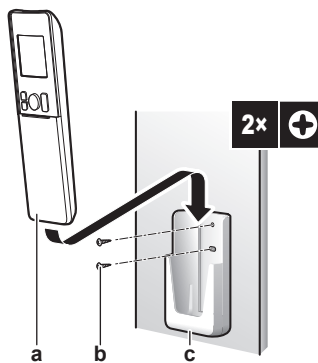

- a Пользовательский интерфейс
- b Винты (приобретаются по месту установки)
- c Держатель пользовательского интерфейса

- Выберите такое место, откуда сигналы смогут беспрепятственно распространяться в направлении блока.
- Закрепите винтами держатель на стене или в аналогичном месте.
- Подвесьте интерфейс пользователя к держателю.

3.2 Вставка батареек

Срок службы батарей составляет примерно 1 год.

- Снимите переднюю крышку.
- Вставьте сразу обе батарейки.
- Установите переднюю крышку на место.

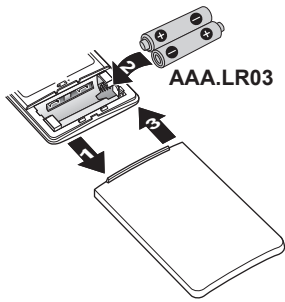

i ИНФОРМАЦИЯ

- Мигающий ЖК-дисплей предупреждает о падении заряда батареек.
- **ОБЯЗАТЕЛЬНО** вставляйте сразу обе батарейки.

3.3 Информация о часах

Если не установить правильное время на часах внутреннего блока, то таймеры включения, выключения и недели будут работать НЕТОЧНО. Время необходимо устанавливать заново:

- после отключения блока автоматом защиты электросети;
- после отключения электропитания;
- после замены батарей в пользовательском интерфейсе.

3.3.1 Чтобы установить время

Внимание! Когда время НЕ установлено, мигают значки MON, ☉ и 0:00.

- 1 Нажмите ☉.

Результат: Мигают значки MON и ☉

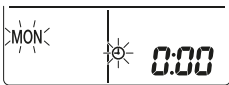

- 2 Нажмите кнопку **Select** или **Select**, чтобы установить текущий день недели.

Внимание! Если удерживать кнопку **Select** или **Select** в нажатом положении, время быстро меняется в сторону увеличения или уменьшения.

- 3 Нажмите ☉.

Результат: Мигает значок ☉.

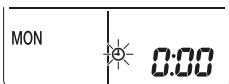

- 4 Нажмите кнопку **Select** или **Select**, чтобы установить правильное время.

- 5 Нажмите ☉.

Результат: Установка завершена. Мигает значок ☉.

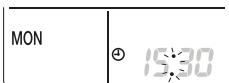

3.4 Яркость дисплея внутреннего блока

Задайте необходимую яркость дисплея внутреннего блока или выключите дисплей.

3.4.1 Чтобы задать яркость дисплея внутреннего блока

- 1 Нажав на кнопку **Select**, удерживайте ее в нажатом положении не менее 2 секунд.

Результат: На дисплее появится меню **i**. Мигает символ **i**.

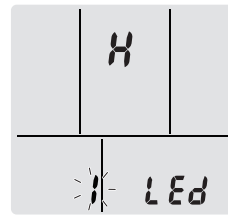

- 2 Нажмите **Select**.

- 3 Нажмите кнопку **Select** или **Select**, чтобы изменить настройку в следующем порядке:



Мигает символ...	Яркость...
H	Высокая
L	Низкая
OFF	Выкл

- 4 Чтобы подтвердить выбранную настройку, нажмите кнопку **Select**.

Результат: Яркость изменена.

Внимание! Через 60 секунд на дисплее снова автоматически отобразится экран, отображаемый по умолчанию. Чтобы вернуться на отображаемый по умолчанию экран раньше, дважды нажмите кнопку **Cancel**.

3.5 Включение электропитания

- 1 Включите автомат защиты.

Результат: Воздушная заслонка внутреннего блока откроется и сразу же закроется, приняв исходное положение.

3.6 Чтобы изменить настройку положения внутреннего блока

Необходимо задать положение внутреннего блока, чтобы избежать прямой подачи воздуха в стену.

- 1 Нажав на кнопку **Select**, удерживайте ее в нажатом положении не менее 2 секунд.

Результат: На дисплее появится меню **i**.

- 2 Нажмите кнопку **Select** или **Select**, чтобы сменить меню на **3**.

Результат: На дисплее появится меню **3**. Мигает символ **3**.

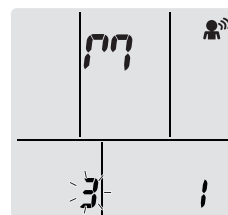

- 3 Нажмите кнопку **Select**, чтобы выбрать меню.

Результат: Мигает символ **i**.

4 Эксплуатация

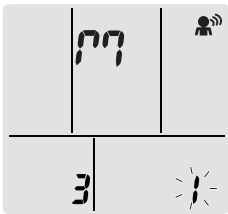

4 Нажмите кнопку или , чтобы изменить настройку в следующем порядке:



Если блок...	Символ	Мигает	Результат
Находится в центре стены (заводская настройка по умолчанию)	00	1	
находится на расстоянии ≤500 мм от стены справа	09	2	
находится на расстоянии ≤500 мм от стены слева	00	3	

Результат: Диапазон воздушотока будет скорректирован во избежание прямого контакта со стеной.

4 Эксплуатация

4.1 Рабочий диапазон

Для надежной и эффективной работы системы температура и влажность воздуха должны находиться в указанных ниже пределах.

Рабочий режим	Рабочий диапазон
Охлаждение ^{(a)(b)}	<ul style="list-style-type: none"> Наружная температура: -10~46°C по сухому термометру Температура в помещении: 18~32°C по сухому термометру Влажность в помещении: ≤80%
Обогрев ^(a)	<ul style="list-style-type: none"> Наружная температура: -15~24°C по сухому термометру Температура в помещении: 10~30°C по сухому термометру
Осушка ^(a)	<ul style="list-style-type: none"> Наружная температура: -10~46°C по сухому термометру Температура в помещении: 18~32°C по сухому термометру Влажность в помещении: ≤80%

^(a) Если блок вышел за пределы рабочего диапазона, защитное устройство должно прекратить работу системы.

^(b) Выход блока за пределы рабочего диапазона может привести к образованию конденсата и выпадению капель воды.

4.2 Рабочие режимы и настройка температуры

Когда? Установка нужного рабочего режима и настройка температуры производятся, когда необходимо выполнить следующие операции:

- Обогрев или охлаждение помещения
- Нагнетание воздуха в помещение без обогрева или охлаждения
- Снижение влажности в помещении

Что происходит? Система может работать по-разному в зависимости от пользовательских настроек.

Настройка	Описание
Автомат	Система охлаждает или обогревает помещение до заданной температуры. Переключение с охлаждения на обогрев или наоборот производится при необходимости автоматически.
Сушка	Система снижает влажность в помещении, не меняя температуру.
Обогрев	Система обогревает помещение до заданной температуры.
Охлаждение	Система охлаждает помещение до заданной температуры.
Вентиляция	Система регулирует только воздухоток (его интенсивность и направление). Температуру система НЕ регулирует.

Дополнительная информация:

- **температура снаружи** Слишком высокая или низкая температура снаружи снижает эффективность работы системы на охлаждение или обогрев помещения.
- **Оттаивание.** При работе системы на обогрев на наружном блоке кондиционера может образоваться иней, что приводит к снижению теплопроизводительности. В такой ситуации система переключается на оттаивание. Во время оттаивания горячий воздух из внутреннего блока НЕ поступает.
- **Датчик влажности.** Обеспечивает контроль влажности посредством ее снижения в процессе охлаждения.

4.2.1 Пуск-остановка рабочего режима системы и установка нужной температуры



ON: Блок работает.

: рабочий режим = автомат

: рабочий режим = сушка

: рабочий режим = охлаждение

: рабочий режим = обогрев

: рабочий режим = только вентиляция

27.0°C: вывод заданной температуры на экран дисплея.

- 1 Задать рабочий режим можно однократным или многократным нажатием на .

Результат: Режимы переключаются в такой последовательности:



- 2 Пуск блока производится нажатием на

Результат: На экране ЖКД высвечиваются значок **ON** и выбранный режим.

- 3 Снизить или поднять **температуру** можно однократным или многократным нажатием кнопки или .

Работа на охлаждение	Работа на обогрев	Автоматический режим	Сушка или только вентиляция
18~32°C	10~30°C	18~30°C	—

Обратите внимание: Во время работы в режиме **сушки** или **только вентиляции** регулировать температуру нельзя.

- 4 Нажмите , чтобы **остановить** работу.

Результат: **ON** исчезнет с экрана ЖКД. Индикатор работы погаснет.

4.3 Интенсивность воздушотока

- 1 Нажмите , чтобы выбрать один из вариантов:

	Любой из 5 уровней интенсивности воздушотока — от до
	Автоматический режим
	Работа внутреннего блока в тихом режиме. Когда задан уровень воздушотока , внутренний блок работает тише.



ИНФОРМАЦИЯ

- Если достигнута заданная температура при работе блока на охлаждение, обогрев или в автоматическом режиме... ..то вентилятор останавливается.
- Во время работы в режиме сушки регулировать интенсивность воздушотока **НЕЛЬЗЯ**.

4.3.1 Регулировка интенсивности воздушотока

- 1 Нажмите кнопку , чтобы изменить настройку воздушотока в следующем порядке:



4.4 Направление воздушотока

Когда? Направление воздушотока регулируется по желанию.

Что происходит? Система регулирует направление воздушотока по-разному в зависимости от пользовательских настроек (воздушная заслонка находится в постоянном движении или в неподвижном положении). Регулировка производится смещением горизонтальных створок (заслонок) или вертикальных створок (жалюзи).

Настройка	Направление воздушотока
Автоматическая смена направления воздушотока по вертикали	Вверх-вниз.

Настройка	Направление воздушотока
Автоматическая смена направления воздушотока по горизонтали	Вправо и влево.
Трехмерное направление воздушотока	Попеременно вверх, вниз, вправо и влево
	Неподвижное положение.



ПРЕДОСТЕРЕЖЕНИЕ

Угол отклонения заслонок и жалюзи регулируется **ТОЛЬКО** с помощью пользовательского интерфейса. Если ухватиться за заслонку и жалюзи, когда она находится в движении, механизм легко сломать.

Пределы перемещения воздушной заслонки зависят от рабочего режима. При понижении интенсивности воздушотока до минимальной во время непрерывного движения воздушной заслонки она останавливается в крайнем верхнем положении.

4.4.1 Чтобы отрегулировать направление воздушотока по вертикали

- 1 Нажмите .

Результат: На экране ЖКД появится . Заслонки (горизонтальные створки) начнут двигаться вверх или вниз.

- 2 Когда заслонки примут нужное положение, нажмите кнопку , чтобы зафиксировать их.

Результат: исчезнет с экрана ЖКД. Заслонки остановятся.

4.4.2 Чтобы отрегулировать направление воздушотока по горизонтали

- 1 Нажмите .

Результат: На экране ЖКД появится . Жалюзи (вертикальные створки) начнут двигаться влево или вправо.

- 2 Когда жалюзи примут нужное положение, нажмите кнопку , чтобы зафиксировать их.

Результат: исчезнет с экрана ЖКД. Жалюзи останавливаются.



ИНФОРМАЦИЯ

Если блок установлен в углу помещения, жалюзи не должны быть направлены к стене. Эффективность обдува падает, если стена препятствует воздушотоку.

4.4.3 Чтобы использовать трехмерное направление воздушотока

- 1 Нажмите кнопки и .

Результат: На экране ЖКД появятся символы и . Заслонки (горизонтальные створки) и жалюзи (вертикальные створки) начнут двигаться влево, вправо, вверх или вниз.

- 2 Когда заслонки и жалюзи примут нужное положение, нажмите кнопки и , чтобы зафиксировать заслонки и жалюзи.

Результат: Символы и исчезнут с экрана ЖКД. Заслонки и жалюзи остановятся.

4 Эксплуатация

4.5 Работа в режимах комфортного обдува и «Интеллектуальный глаз»

Режимы «Комфортный обдув» и «Интеллектуальный глаз» можно использовать отдельно или совмещать их.

4.5.1 Комфортный обдув

Блок будет автоматически менять направление воздушотока в целях ускорения охлаждения или обогрева помещения. Будет менее заметно прямое поступление воздуха из блока.

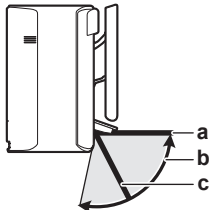

- Положение воздушной заслонки при работе на охлаждение или сушку
- Пределы перемещения воздушной заслонки при работе на обогрев (функция «Вертикальный воздушоток» включена)
- Положение воздушной заслонки при работе на обогрев (функция «Вертикальный воздушоток» выключена)

При работе на охлаждение и сушку

Направление воздушотока будет корректироваться так, чтобы воздух распространялся по потолку.

Режим комфортного обдува включен	Режим комфортного обдува выключен

При работе на обогрев

Направление воздушотока будет корректироваться так, чтобы воздух распространялся по полу. Блок определяет температуру в помещении и на полу и автоматически выбирает 1 из 3 направлений воздушотока.

Подогрев	Вниз	Направление при вертикальном воздушотоке

i ИНФОРМАЦИЯ

Если необходимо выключить функцию «Вертикальный воздушоток» (например, если под блоком находится мебель или другие предметы), см. параграф «Включение-выключение функции «Вертикальный воздушоток»» [▶ 8]. Если выключить функцию «Вертикальный воздушоток», воздушоток будет направлен вниз.

i ИНФОРМАЦИЯ

Режимы повышенной мощности и комфортного обдува НЕЛЬЗЯ включать одновременно. Приоритетным является режим, выбранный последним. Если выбрать автоматическую регулировку положения вертикальных воздушных заслонок, то режим комфортного обдува будет выключен.

Включение-выключение функции «Вертикальный воздушоток»



- Нажав на кнопку , удерживайте ее в нажатом положении не менее 2 секунд.

Результат: На дисплее появится меню .

- Нажмите кнопку  или , чтобы сменить меню на экране.

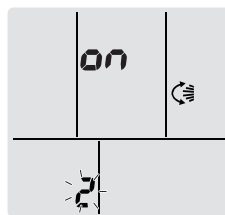
Результат: На дисплее появится меню .



- Нажмите кнопку , чтобы изменить настройку.
- Нажмите кнопку  или , чтобы изменить настройку.

Мигает символ...	Функция «Вертикальный воздушоток»...
	включена
	выключена

- Чтобы подтвердить выбранную настройку, нажмите кнопку .

Внимание! Через 60 секунд на дисплее снова автоматически отобразится экран, отображаемый по умолчанию. Чтобы вернуться на отображаемый по умолчанию экран раньше, дважды нажмите кнопку .

4.5.2 Работа в режиме «Интеллектуальный глаз»

Система автоматически корректирует направление воздушотока и температуру в зависимости от обнаружения движения людей во избежание прямого контакта воздуха с ними. Если в течение 20 минут движение не обнаруживается, система переходит в режим экономии электроэнергии.

Датчик «Умный глаз»

! ПРИМЕЧАНИЕ

- Не стучите по датчику «Интеллектуальный глаз» и не нажимайте на него. Это может вызвать сбой в работе системы.
- Не размещайте крупные предметы рядом с датчиком «Интеллектуальный глаз».

i ИНФОРМАЦИЯ

Режим повышенной мощности или ночной режим НЕЛЬЗЯ включать одновременно с режимом «Умный глаз». Приоритетным является режим, выбранный последним.

- Диапазон обнаружения.** До 9 м.

- **Чувствительность обнаружения.** Изменения в зависимости от местоположения, количества присутствующих в помещении, температурного диапазона и т.п.
- **Ошибки обнаружения.** Датчик может ошибочно реагировать на домашних животных, солнечный свет, шевелящиеся занавески и т.д.

4.5.3 Чтобы начать или остановить работу в режимах «Комфорт» и «Интеллектуальный глаз»

- 1 Нажмите кнопку  один или несколько раз.

Результат: Настройка будет меняться в следующем порядке:



Отображение	Работа
	Комфортный обдув
	«Интеллектуальный глаз»
	Комфортный обдув и «Интеллектуальный глаз»
—	Оба выключены

Примечание. Если рядом с передней частью внутреннего блока присутствуют люди или в помещении находится очень много людей, используйте совместно оба режима.

- 2 Чтобы остановить работу, нажмите кнопку  и удерживайте ее до тех пор, пока оба символа не исчезнут с экрана ЖКД.

4.6 Режим повышенной мощности

Этот режим позволяет быстро охладить или обогреть помещение в зависимости от заданного рабочего режима. В этом режиме блок работает с максимальной производительностью.





ИНФОРМАЦИЯ

Режимом повышенной мощности НЕЛЬЗЯ пользоваться одновременно с экономичным режимом, режимом комфортного обдува, режимом «Интеллектуальный глаз» и тихим режимом работы наружного блока. Приоритетным является режим, выбранный последним.

Если блок уже работает с максимальной производительностью, с переключением в режим повышенной мощности этот показатель НЕ повышается.



4.6.1 Пуск-остановка режима повышенной мощности

- 1 Для запуска нажмите .

Результат: На экране ЖКД появляется . Проработав в режиме повышенной мощности 20 минут, система возвращается в ранее заданный режим.

- 2 Для остановки нажмите .

Результат:  исчезнет с экрана ЖКД.

Обратите внимание: Режим повышенной мощности можно включить только тогда, когда блок работает. Если нажать , операция отменяется; а  исчезает с экрана ЖКД.

4.7 Экономичный режим и тихий режим работы наружного блока

4.7.1 Экономичный режим

В этом режиме максимальное энергопотребление ограничивается без снижения эффективности работы системы. Переключать систему в этот режим рекомендуется, когда она работает одновременно с другими потребителями электроэнергии, во избежание срабатывания автомата защиты электросети от перегрузок.



ИНФОРМАЦИЯ

- Режим повышенной мощности НЕЛЬЗЯ включать одновременно с экономичным режимом. Приоритетным является режим, выбранный последним.
- В экономичном режиме энергопотребление снижается за счет ограничения оборотов компрессора наружного блока. Если энергопотребление и так низкое, переводом системы в экономичный режим НЕЛЬЗЯ снизить его еще больше.

4.7.2 Тихий режим работы наружного блока

Используйте тихий режим работы наружного блока, когда необходимо снизить уровень шума, издаваемый наружным блоком. **Пример:** Ночью.



ИНФОРМАЦИЯ



- Режим повышенной мощности и тихий режим работы наружного блока НЕЛЬЗЯ включать одновременно. Приоритетным является режим, выбранный последним.
- Эта функция доступна только при работе в автоматическом режиме, при работе на охлаждение и при работе на обогрев.
- В тихом режиме работы наружного блока ограничивается скорость вращения компрессора. Если компрессор уже работает на малых оборотах, то они больше НЕ снижаются при переходе наружного блока на тихий режим работы.

4.7.3 Чтобы включить или выключить тихий режим работы наружного блока

- 1 Нажмите кнопку  один или несколько раз.



Результат: Настройка будет меняться в следующем порядке:



Вид экрана	Рабочие параметры
	Экономичный режим
	Тихий режим работы наружного блока
	Экономичный режим и тихий режим работы наружного блока
—	Оба выключены

- 2 Чтобы остановить работу, нажмите кнопку  и удерживайте ее до тех пор, пока оба символа не исчезнут с экрана ЖКД.

4 Эксплуатация

Внимание! Экономичный режим можно включить только тогда, когда блок работает. В результате нажатия кнопки  эта настройка будет отменена, а символ  исчезнет с экрана ЖКД.

Символ **Внимание!**  остается на экране ЖКД, даже если выключить блок через пользовательский интерфейс или с помощью выключателя ON/OFF внутреннего блока.

4.8 Очистка воздуха устройством Flash Streamer

Устройство Streamer устраняет неприятные запахи с помощью высокоскоростного потока электронов, который обладает очень мощной окисляющей способностью. Совместное применение титаново-апатитового фильтра-дезодоранта и воздушных фильтров обеспечивает очистку воздуха в помещении.

ИНФОРМАЦИЯ

- В целях безопасности высокоскоростные электроны генерируются и выпускаются внутри блока.
- Своими разрядами Streamer может производить шипящий звук.
- Если поток воздуха ослабевает, Streamer может временно прекращать разряды во избежание появления запаха озона.

4.8.1 Пуск-остановка очистки воздуха устройством Flash Streamer

- Нажмите кнопку .

Результат: На экране ЖКД появится символ , при этом начнется очистка воздуха в помещении.

- Чтобы остановить работу, нажмите .

Результат: Символ  исчезнет с экрана ЖКД, а работа прекратится.

4.9 Работа таймеров включения и выключения

Таймером удобно пользоваться для автоматического включения и выключения кондиционера на ночь или по утрам. Таймер включения и таймер выключения можно использовать одновременно.

ИНФОРМАЦИЯ

Таймер приходится перепрограммировать в следующих случаях:



- Отключение блока автоматом защиты электросети.
- Сбой электроснабжения.
- Замена батареек в интерфейсе пользователя.

ИНФОРМАЦИЯ

Прежде чем использовать функции таймеров, НЕОБХОДИМО правильно установить время. См. параграф «3.3.1 Чтобы установить время» [► 5].

4.9.1 Пуск-остановка отключения системы по таймеру

- Для запуска нажмите .

Результат: На экране ЖКД появится символ , при этом загорится лампа индикации таймера и начнет мигать символ OFF. С экрана ЖКД исчезнет символ  и день недели.

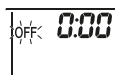



- Нажмите кнопку  или , чтобы изменить время.

- Нажмите кнопку  еще раз.



Результат: На экране ЖКД появится символ OFF и установленное время.

Результат: Индикатор таймер включится.

ИНФОРМАЦИЯ

С каждым нажатием кнопки  или  значение времени увеличивается на 10 минут. Удерживая кнопку в нажатом положении, процесс установки времени можно ускорить.

- Чтобы остановить работу, нажмите .

Результат: Символы  и OFF исчезнут с экрана ЖКД, а лампа индикации таймера погаснет. На экране ЖКД появится символ  и день недели.

ИНФОРМАЦИЯ



Заданное время включения-отключения системы по таймеру сохраняется в запоминающем устройстве. При замене батареек в интерфейсе пользователя запрограммированное время сбрасывается.

Ночной режим в сочетании с отключением системы по таймеру

Заданная температура автоматически регулируется (повышается на 0,5°C в режиме охлаждения и понижается на 2,0°C при работе кондиционера на обогрев) во избежание переохлаждения или перегрева и для поддержания температуры, комфортной для сна.

4.9.2 Пуск-остановка включения системы по таймеру

- Для запуска нажмите .

Результат: На экране ЖКД появится символ , при этом загорится лампа индикации таймера и начнет мигать символ ON. С экрана ЖКД исчезнет символ  и день недели.





- Нажмите кнопку  или , чтобы изменить время.

- Нажмите кнопку  еще раз.

Результат: На экране ЖКД появится символ ON и установленное время. Индикатор таймер включится.

ИНФОРМАЦИЯ

С каждым нажатием кнопки  или  значение времени увеличивается на 10 минут. Удерживая кнопку в нажатом положении, процесс установки времени можно ускорить.

- Чтобы остановить работу, нажмите .

Результат: Символы  и ON исчезнут с экрана ЖКД, а лампа индикации таймера погаснет. На экране ЖКД появится символ  и день недели.

4.9.3 Чтобы одновременно задействовать таймер выключения и таймер включения

- 1 Настройте таймер в порядке, изложенном в параграфах «4.9.1 Пуск-остановка отключения системы по таймеру» [▶ 10] и «4.9.2 Пуск-остановка включения системы по таймеру» [▶ 10].

Результат: На экране ЖКД появятся символы OFF и ON.

Пример:

Отображение	Текущее время	Задается, когда...	Работа
OFF 7:00 ON 14:00	6:00	блок работает.	Прекращается в 7:00 и начинается в 14:00.
		блок НЕ работает.	Начинается в 14:00.

Внимание! При включенном таймере на экране ЖКД НЕ отображается текущее время.

4.10 Работа таймера недели

С помощью этого таймера можно запрограммировать до 4 событий на каждый день недели.

Пример: Создайте разные программы на каждый день с понедельника по пятницу и отдельную программу для выходных.

День недели	Пример настройки
Понедельник ▪ Запрограммируйте до 4 событий.	
Вторник–пятница ▪ Если программа на дни со вторника по пятницу – такая же, что и на понедельник, воспользуйтесь режимом копирования.	
Суббота ▪ Таймер не программируется	—
Воскресенье ▪ Запрограммируйте до 4 событий.	

- **Программирование четырех включений.** Позволяет задать график изменения режима работы и заданной температуры.
- **Программирование четырех выключений.** Для каждого дня можно запрограммировать только время выключения.

Внимание! При программировании таймера недели обязательно направьте пользовательский интерфейс на внутренний блок и проверьте по звуку прием сигнала.

i ИНФОРМАЦИЯ

Прежде чем использовать функции таймеров, НЕОБХОДИМО правильно установить время. См. параграф «3.3.1 Чтобы установить время» [▶ 5].

i ИНФОРМАЦИЯ

- Одновременная работа таймеров недели, включения и выключения НЕВОЗМОЖНА. Приоритетной является работа таймера включения и таймера выключения. Таймер недели перейдет в состояние ожидания, а с экрана ЖКД исчезнет символ **WEEKLY**. Когда заканчивается программа таймера включения и таймера выключения, становится активным таймер недели.
- Таймер недели позволяет задать день недели, режим включения и выключения по таймеру, время и температуру (только для таймера включения). Основой для остальных параметров служит предыдущая программа таймера включения.

4.10.1 Чтобы настроить систему на работу по таймеру недели

- 1 Нажмите

Результат: На экране дисплея появится текущий день недели и номер его события.



- 2 Нажмите кнопку или , чтобы выбрать день недели и номер события.

- 3 Нажмите

Результат: Будет задан день недели. Начнут мигать значки **WEEKLY** и ON.

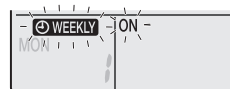

- 4 Нажмите кнопку или , чтобы выбрать режим.

Результат: Настройка будет меняться в следующем порядке:



Вид экрана	Функции
ON	Включение по таймеру
OFF	Выключение по таймеру
Пусто	Удаление события

- 5 Нажмите

Результат: Будет задан режим включения и выключения по таймеру. **WEEKLY** и время мигают.



Внимание! Нажмите кнопку для возврата к предыдущему окну. Если был выбран вариант «Пусто», переходите к шагу 9.

- 6 Нажмите кнопку или , чтобы выбрать время. Время можно задать в диапазоне от 0:00 до 23:50 с 10-минутными интервалами.

- 7 Нажмите

Результат: Будет задано время, начнут мигать значки **WEEKLY** и температура.

4 Эксплуатация

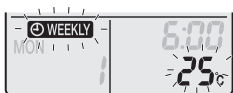

Внимание! Нажмите кнопку **Back** для возврата к предыдущему окну. Если был выбран вариант «Выключение по таймеру», переходите к шагу 9.

- 8 Нажмите кнопку **Select** или **Select**, чтобы выбрать необходимую температуру.

Внимание! Температура, заданная для недельного таймера, отображается только во время настройки недельного таймера.

i ИНФОРМАЦИЯ

Температуру можно задать через пользовательский интерфейс в диапазоне от 10 до 32°C, при этом:

- работая на охлаждение или на автомате, блок поддерживает температуру не ниже 18°C, даже если она задана в диапазоне 10~17°C;
- работая на обогрев или на автомате, блок поддерживает температуру не выше 30°C, даже если она задана в диапазоне 31~32°C.

- 9 Нажмите **Next**.

Результат: Для таймера включения заданы температура и время. Для таймера выключения задано время. Индикатор таймера светится оранжевым.

Результат: Откроется окно ввода новой настройки.

- 10 Чтобы создать еще одно событие, повторите описанную выше процедуру. Чтобы закончить программирование, нажмите кнопку **Next**.

Результат: На экране ЖКД появляется **WEEKLY**.

Внимание! Событие можно копировать с теми же настройками на другой день. См. параграф «4.10.2 Чтобы копировать событие» [▶ 12].

4.10.2 Чтобы копировать событие

Событие можно копировать на другие дни. Полностью копируются параметры события выбранного дня недели.

- 1 Нажмите **Next**.
- 2 Нажмите кнопку **Select** или **Select**, чтобы выбрать неделю для копирования.
- 3 Нажмите **Copy**.

Результат: Копируются все параметры события выбранного дня недели.



- 4 Нажмите кнопку **Select** или **Select**, чтобы выбрать день недели, для которого копируется программа.
- 5 Нажмите **Copy**.

Результат: Событие копируется в выбранный день, а индикатор таймера светится оранжевым.

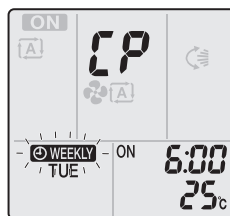

Внимание! чтобы выполнить копирование в другой день, повторите операцию.

- 6 Чтобы закончить программирование, нажмите кнопку **Next**.

Результат: На экране ЖКД появляется **WEEKLY**.

Внимание! Порядок изменения параметры события после копирования настройки см. в разделе «4.10.1 Чтобы настроить систему на работу по таймеру недели» [▶ 11].

4.10.3 Чтобы подтвердить событие

Можно подтвердить правильность всех событий.

- 1 Нажмите кнопку **Next**.

Результат: На экране дисплея появится текущий день недели и номер его события.

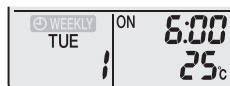

- 2 Нажмите кнопку **Select** или **Select**, чтобы выбрать день недели и номер события, который нужно подтвердить, и просмотреть сведения о событии.

Внимание! Порядок изменения параметры события см. в разделе «4.10.1 Чтобы настроить систему на работу по таймеру недели» [▶ 11].

- 3 Чтобы выйти из режима подтверждения, нажмите кнопку **Next**.

4.10.4 Чтобы деактивировать или активировать работу по таймеру недели

- 1 Чтобы деактивировать работу по таймеру недели, нажмите кнопку **Weekly**, когда на экране ЖКД отображается символ **WEEKLY**.

Результат: **WEEKLY** исчезает с экрана ЖКД, а индикатор таймера гаснет.

- 2 Чтобы активировать работу по таймеру недели, еще раз нажмите кнопку **Weekly**.

Результат: Будет использован режим события, заданный последним.

4.10.5 Удаление событий

Чтобы удалить одно событие

Используйте эту функцию, если необходимо удалить одно событие.

- 1 Нажмите кнопку **Next**.

Результат: На экране ЖКД появится день недели и номер события.

- 2 Нажмите кнопку **Select** или **Select**, чтобы выбрать день недели для удаления.

- 3 Нажмите кнопку **Next**.

Результат: Начнут мигать символы **WEEKLY**, ON и OFF.

- 4 Нажмите кнопку  или  и выберите вариант «Пусто».

Результат: Настройка будет меняться в следующем порядке:



- 5 Нажмите кнопку .

Результат: Выбранное событие удалено.

- 6 Нажмите кнопку , чтобы выйти.

Результат: Остальные события будут активны.

Чтобы удалить событие на каждый день недели

Используйте эту функцию, если необходимо удалить все события за один день недели. Ее можно использовать как в режиме подтверждения, так и в режиме настройки.

- 1 Нажмите кнопку  или , чтобы выбрать день недели для удаления.
- 2 Удерживайте кнопку  в нажатом положении примерно 5 секунд.

Результат: Все события на выбранный день будут удалены.

Чтобы удалить все события

Используйте эту функцию, если необходимо удалить все события на все дни недели. Эту процедуру НЕЛЬЗЯ использовать в режиме настройки.

- 1 Удерживайте кнопку  в нажатом положении в течение 5 секунд при обычном изображении на экране дисплея.

Результат: Все события будут удалены.

4.11 Подключение к беспроводной локальной сети

Заказчик отвечает за обеспечение наличия:

- смартфона или планшета с минимально подходящей версией ОС Android or iOS, указанной по адресу: <http://www.onlinecontroller.daikineurope.com>;
- линии интернета и модема, маршрутизатора или другого коммуникационного устройства;
- точки доступа в беспроводную локальную сеть;
- установленного бесплатного приложения **Daikin Online Controller**

Внимание! Если в них возникнет необходимость, идентификатор SSID и пароль нанесены на блок или находятся в сумке с принадлежностями.

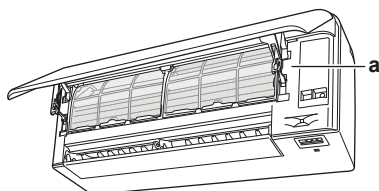

а Этикетка с идентификатором SSID и паролем

4.11.1 Меры предосторожности при использовании адаптера беспроводной связи

ЗАПРЕЩАЕТСЯ использовать рядом с:

- **Медицинским оборудованием.** Например, лицам, пользующимся кардиостимуляторами или дефибрилляторами. Настоящее изделие может создавать электромагнитные помехи.
- **Оборудованием с автоматическим управлением.** Например, автоматически открывающимися дверями или пожарной сигнализацией. Настоящее изделие может вызывать сбои в работе оборудования.
- **Микроволновыми печами.** Возможны сбои при передаче данных по беспроводной локальной сети.

4.11.2 Чтобы установить приложение Daikin Online Controller

- 1 Откройте:
 - Google Play для устройств на платформе Android;
 - App Store для устройств на платформе iOS.
- 2 Выполните поиск по названию **Daikin Online Controller**.
- 3 Произведите установку, следуя инструкциям на экране.

4.11.3 Чтобы создать беспроводное подключение

Существуют два способа подключения адаптера беспроводной связи к смарт-устройству.

- **Подключить адаптер беспроводной связи к смарт-устройству напрямую.**
- **Подключить адаптер беспроводной связи к домашней сети.** Адаптер беспроводной связи будет обмениваться данными со смарт-устройством в домашней сети с помощью модема, маршрутизатора или их аналога.

Более подробную информацию и ответы на часто задаваемые вопросы см. на сайте:

<http://www.onlinecontroller.daikineurope.com/>.

- 1 Остановите работу перед настройкой беспроводного подключения.
- 2 Откройте через пользовательский интерфейс меню настройки адаптера беспроводной связи.

Меню	Описание
1	—
2	Настройка WPS
3	Режим AP
4	Режим RUN (идентификатор SSID + КЛЮЧ)
Р	Восстановление заводских настроек
OFF	Выключение адаптера беспроводной связи

Чтобы подключить адаптер беспроводной связи к устройству напрямую

- 1 Нажмите и удерживайте в главном окне клавишу  не менее 5 секунд.

Результат: Откроется окно подтверждения (меню 1).

- 2 Нажимайте  или , пока не появится окно настройки режима AP (меню 3).

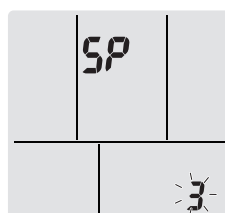

4 Эксплуатация

- Нажмите кнопку , чтобы подтвердить выбор.
Результат: Мигает символ **З**. Мигают светодиоды индикации работы и таймера.
- Подключите смарт-устройство к точке доступа таким же образом, как к стандартной беспроводной сети.
- Введите идентификатор SSID и пароль, нанесенные на блок или находящиеся в наборе принадлежностей.
- Нажмите кнопку **Cancel**, чтобы выйти из меню.



Результат: На дисплее снова появится экран, отображаемый по умолчанию.

Чтобы подключить адаптер беспроводной связи к домашней сети

Адаптер беспроводной связи можно подключить к домашней сети с помощью:

- кнопки **WPS** на маршрутизаторе (при наличии таковой);
- идентификатора **SSID** и пароля, нанесенных на блок.

Для подключения с помощью кнопки WPS

- Нажмите и удерживайте в главном окне клавишу  не менее 5 секунд.
Результат: Откроется окно подтверждения (меню **!**).
- Нажимайте  или , пока не появится окно настройки WPS (меню **2**).

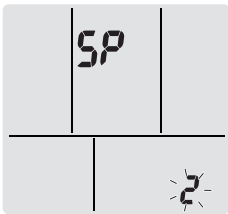

- Нажмите кнопку , чтобы подтвердить выбор.
Результат: Мигает символ **2**. Мигает светодиод таймера.
- Нажмите кнопку WPS на маршрутизаторе или другом коммуникационном устройстве и удерживайте ее нажатой примерно 1 минуту. См. руководство по эксплуатации коммуникационного устройства.



ИНФОРМАЦИЯ

Если установить связь с маршрутизатором не удается, попробуйте выполнить операцию, изложенную в параграфе «Для подключения с помощью идентификатора SSID и пароля» [▶ 14].

- Нажмите кнопку **Cancel**, чтобы выйти из меню.

Результат: На дисплее снова появится экран, отображаемый по умолчанию.

Для подключения с помощью идентификатора SSID и пароля

- Нажмите и удерживайте клавишу  в главном окне не менее 5 секунд.
Результат: Откроется окно подтверждения (меню **!**).
- Нажимайте  или , пока не появится окно настройки режима AP (меню **3**).

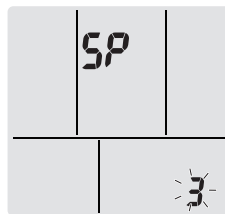



- Нажмите кнопку , чтобы подтвердить выбор.
Результат: Мигает символ **3**. Мигают светодиоды индикации работы и таймера.
- Подключите смарт-устройство к точке доступа таким же образом, как к стандартной беспроводной сети.
- Введите идентификатор SSID и пароль, нанесенные на блок или находящиеся в наборе принадлежностей.
- Откройте приложение Daikin Online Controller и следуйте инструкциям на экране.
Результат: Адаптер беспроводной связи автоматически переходит из режима AP в режим RUN, на что указывает мигание светодиода таймера.
- Нажмите кнопку **Cancel**, чтобы выйти из меню.

Результат: На дисплее снова появится экран, отображаемый по умолчанию.

Чтобы восстановить используемые по умолчанию заводские значения параметров подключения

Восстановите используемые по умолчанию заводские значения параметров подключения, если необходимо:

- изменить способ подключения: с помощью кнопки WPS или через точку доступа;
- отключить адаптер Wi-Fi от маршрутизатора, другого коммуникационного устройства или смарт-устройства;
- повторить настройку, если подключение не оказалось успешным.

- Нажмите и удерживайте в главном окне клавишу  не менее 5 секунд.
Результат: Откроется окно подтверждения (меню **!**).
- Нажимайте  или , пока не появится окно A (меню **Я**).

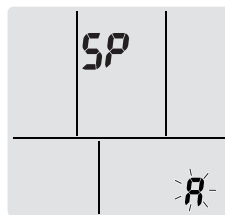

- Удерживайте нажатой кнопку  не менее 2 секунд, чтобы подтвердить выбор.
Результат: Мигает символ **Я**. Восстановлены используемые по умолчанию заводские значения параметров.
- Нажмите кнопку **Cancel**, чтобы выйти из меню.
Результат: На дисплее снова появится экран, отображаемый по умолчанию.

Чтобы выключить беспроводное подключение

Беспроводное подключение можно выключить с помощью:

- расположенной на блоке кнопки включения-выключения ON/OFF адаптера беспроводной связи;
- пользовательского интерфейса.

Чтобы использовать выключатель адаптера беспроводной связи

- 1 Нажмите кнопку включения и выключения ON/OFF адаптера беспроводной связи.

Результат: Обмен данными с адаптером беспроводной связи прекращен.

Внимание! Нажмите повторно выключатель ON/OFF, чтобы включить адаптер беспроводной связи.

Чтобы использовать пользовательский интерфейс

- 1 Нажмите и удерживайте клавишу  в главном окне не менее 5 секунд.

Результат: Открывается окно подтверждения (меню ).

- 2 Нажимайте  или , пока не появится меню ВЫКЛ.

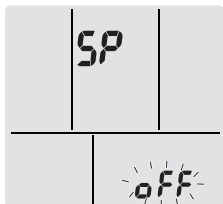

- 3 Удерживайте нажатой кнопку  не менее 2 секунд, чтобы подтвердить выбор.

Результат: Мигает символ . Обмен данными не происходит.

- 4 Нажмите кнопку , чтобы выйти из меню.

Результат: На дисплее снова появится экран, отображаемый по умолчанию.

5 Экономия электроэнергии и оптимальные условия работы

ИНФОРМАЦИЯ

- Блок потребляет электроэнергию даже в положении ВЫКЛ.
- С восстановлением подачи электропитания после сбоя система возобновляет работу в заданном до сбоя режиме.

ПРЕДОСТЕРЕЖЕНИЕ

Дети, растения и животные НЕ должны находиться под прямым потоком воздуха из кондиционера.

ПРЕДУПРЕЖДЕНИЕ

НЕ размещайте под внутренним и/или под наружным блоком предметы, которые могут быть повреждены водой. В противном случае конденсат на блоке или трубах хладагента, грязь в воздушном фильтре или засор дренажа могут вызвать каплепадение, что может привести к загрязнению или поломке предметов, находящихся под блоком.

ПРЕДУПРЕЖДЕНИЕ

НЕ держите рядом с кондиционером аэрозольные упаковки с воспламеняющимися веществами и НЕ пользуйтесь возле блока пульверизаторами с огнеопасным содержимым. Это может привести к возгоранию.

ПРЕДОСТЕРЕЖЕНИЕ

НЕ включайте систему во время работы комнатного инсектицидного средства курительного типа. Это может привести к скоплению испаряемых химикатов в блоке, что чревато угрозой здоровью лиц с повышенной чувствительностью к таким веществам.

Чтобы достичь оптимальных характеристик работы системы, необходимо соблюдать определенные правила.

- При работе системы в режиме охлаждения не допускайте попадания в помещение прямых солнечных лучей, используйте занавески или жалюзи.
- Проследите за тем, чтобы пространство хорошо проветривалось. НЕ перекрывайте вентиляционные отверстия.
- Периодически проветривайте помещение. При интенсивной эксплуатации системы особое внимание нужно уделять вентиляции.
- Держите окна и двери закрытыми. Если они открыты, циркуляция воздуха снизит эффективность охлаждения или обогрева помещения.
- ИЗБЕГАЙТЕ переохлаждения и перегрева помещений. В целях экономии электроэнергии поддерживайте температуру на среднем уровне.
- Ни в коем случае НЕ размещайте посторонние предметы возле воздухозаборников и выпускных отверстий блока. Это может привести к снижению эффективности обогрева и охлаждения снижается или к полному выходу системы из строя.
- Отключайте электропитание блока на время продолжительных простоев. Даже неработающий кондиционер потребляет электроэнергию, если питание остается подключенным. Перед запуском системы подайте на нее питание за 6 часов до начала работы – это создаст наилучшие условия для включения кондиционера.
- При влажности воздуха более 80% и при засорении сливного отверстия возможно образование конденсата.
- При установке температуры воздуха в помещении старайтесь создать наиболее комфортные условия. Избегайте переохлаждения и перегрева. Помните о том, что температура в помещении достигнет заданной лишь через некоторое время. Изучите возможность использования вариантов установки таймера.
- Регулируйте направление воздушотока во избежание скопления прохладного воздуха у пола, а теплого — у потолка. (Направляйте воздух вверх при работе на охлаждение или в режиме просушки и вниз при работе на обогрев).
- Избегайте прямого воздействия потока воздуха на находящихся в помещении людей.
- Рекомендованный температурный диапазон энергосберегающей эксплуатации системы составляет 26~28°C в режиме охлаждения и 20~24°C при работе на обогрев.

6 Техническое и иное обслуживание

6.1 Обзор: Техническое и иное обслуживание

Монтажник должен производить ежегодное техническое обслуживание.

6 Техническое и иное обслуживание

О хладагенте

Это изделие содержит вызывающие парниковый эффект фторсодержащие газы. НЕ выпускайте газы в атмосферу.

Тип хладагента: R32

Значение потенциала глобального потепления (GWP): 675



ПРИМЕЧАНИЕ

В соответствии с действующим законодательством в отношении выбросов фторированных парниковых газов, общее количество заправленного хладагента указывается как в весовых единицах, так и в эквиваленте CO₂.

Формула расчета объема выбросов парниковых газов в тоннах эквивалента CO₂: Значение GWP хладагента × общее количество заправленного хладагента [в кг] / 1000

За подробной информацией обращайтесь в организацию, выполнявшую монтаж.



ПРЕДУПРЕЖДЕНИЕ

Хладагент в блоке умеренно горюч и обычно НЕ вытекает. В случае утечки в помещении контакт хладагента с пламенем горелки, нагревателем или кухонной плитой может привести к возгоранию или образованию вредного газа.

Выключите все огнеопасные нагревательные устройства, проветрите помещение и свяжитесь с дилером, у которого вы приобрели агрегат.

НЕ пользуйтесь блоком до тех пор, пока специалист сервисной службы не подтвердит восстановление исправности узлов, в которых произошла утечка хладагента.



ПРЕДУПРЕЖДЕНИЕ

- ЗАПРЕЩАЕТСЯ проделывать отверстия в элементах контура хладагента и подвергать их воздействию огня.
- НЕ допускается применение любых чистящих средств или способов ускорения разморозки, помимо рекомендованных изготовителем.
- Учтите, что хладагент, которым заправлена система, запаха НЕ имеет.



ПРЕДУПРЕЖДЕНИЕ

Оборудование размещается в помещении без постоянно действующих источников возгорания (напр., открытого огня, оборудования, работающего на газе, или действующих электрообогревателей).



ПРИМЕЧАНИЕ

Техническое обслуживание может проводиться ТОЛЬКО уполномоченным монтажником или специалистом по обслуживанию.

Техническое обслуживание рекомендуется проводить не реже раза в год. При этом следует учесть, что действующим законодательством может предписываться сокращенная периодичность техобслуживания.



ОПАСНО! РИСК ПОРАЖЕНИЯ ЭЛЕКТРИЧЕСКИМ ТОКОМ

Перед очисткой кондиционера или воздушного фильтра обязательно остановите кондиционер и выключите все источники электропитания. В противном случае возможны поражение электрическим током или травма.



ПРЕДУПРЕЖДЕНИЕ

Чтобы предотвратить поражение электрическим током или пожар:

- НЕ промывайте блок струей воды.
- НЕ эксплуатируйте блок с влажными руками.
- НЕ устанавливайте никакие предметы, содержащие воду, на блок.



ПРЕДОСТЕРЕЖЕНИЕ

После длительной работы блока необходимо проверить его положение на крепежной раме, а также крепежные детали на предмет повреждения. Такие повреждения могут привести к падению блока и стать причиной травмы.



ПРЕДОСТЕРЕЖЕНИЕ

НЕ прикасайтесь к ребрам теплообменника. Эти ребра имеют очень острые края, о которые легко порезаться.



ПРЕДУПРЕЖДЕНИЕ

При проведении высотных работ соблюдайте осторожность.

6.2 Чистка внутреннего блока и интерфейса пользователя



ПРИМЕЧАНИЕ

- НЕ пользуйтесь бензином, керосином, растворителями, абразивными материалами и жидкими инсектицидами. **Возможное следствие:** Выцветание и деформация.
- НЕ пользуйтесь водой и воздухом, температура которых достигает 40°C. **Возможное следствие:** Выцветание и деформация.
- НЕ пользуйтесь полирующими средствами.
- НЕ пользуйтесь жесткими щетками. **Возможное следствие:** отслоение поверхностной отделки.



ОПАСНО! РИСК ПОРАЖЕНИЯ ЭЛЕКТРИЧЕСКИМ ТОКОМ

Перед началом чистки убедитесь в том, что система выключена, а штепсель извлечен из розетки. В противном случае может произойти поражение электрическим током или нанесение травмы.

- 1 Чистку следует производить с помощью мягкой ткани. Смывайте пятна водой или нейтральным моющим средством.

6.3 Чистка лицевой панели

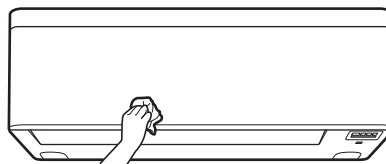

- 1 Лицевую панель следует протирать мягкой тканью. Смывайте пятна водой или нейтральным моющим средством.

6.4 Чтобы открыть переднюю панель

Откройте переднюю панель с помощью пользовательского интерфейса.

- 1 Остановите работу блока.
- 2 На пользовательском интерфейсе удерживайте нажатой кнопку  в течение не менее 2 секунд.

Результат: Откроется передняя панель.

Внимание! Нажмите кнопку  и удерживайте её в нажатом положении в течение не менее 2 секунд еще раз, чтобы закрыть переднюю панель.

- 3 Выключите электропитание.
- 4 Отожмите оба фиксатора с обратной стороны передней панели.
- 5 Открывайте переднюю панель до тех пор, пока опора не войдет в фиксирующий язычок.

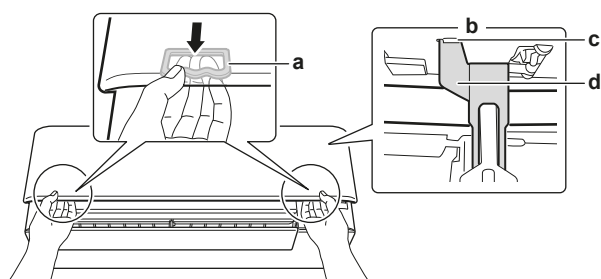

- a Фиксатор (по 1 на каждой стороне)
- b Обратная сторона передней панели
- c Фиксирующий язычок
- d Опора

ИНФОРМАЦИЯ

Если НЕВОЗМОЖНО найти пользовательский интерфейс или используется другой контроллер из числа дополнительного оборудования. Аккуратно потяните переднюю панель вверх, как показано на следующем рисунке.

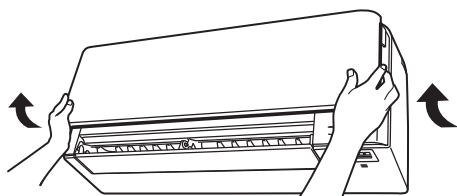

6.5 Информация о воздушных фильтрах

Последствия эксплуатации блока с загрязненными фильтрами:

- дезодорирование воздуха НЕ производится;
- воздух НЕ очищается;
- эффективность обогрева или охлаждения падает;
- появляется неприятный запах.

6.6 Порядок чистки воздушных фильтров

- 1 Взявшись за выступ, находящийся посередине у каждого из фильтров, потяните его вниз.
- 2 Выньте воздушные фильтры.

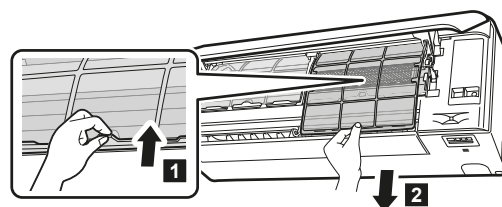

- 3 Снимите титаново-апатитовый фильтр-дезодорант и серебряный фильтр малых частиц с крепежных выступов.

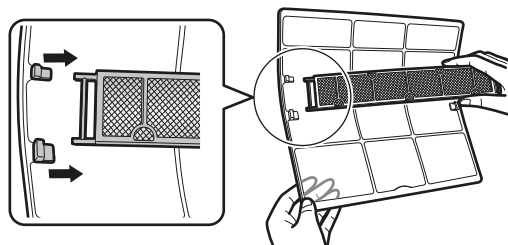

- 4 Промойте фильтры водой или используйте пылесос для их чистки.

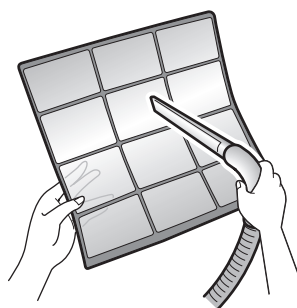

- 5 Замочите фильтры в теплой воде на 10-15 минут.



ИНФОРМАЦИЯ

- Если пыль удаляется С ТРУДОМ, промойте воздушные фильтры в теплом растворе нейтрального мощного средства. Просушите воздушные фильтры в тени.
- Не забудьте вынуть титаново-апатитовый фильтр-дезодорант и серебряный противозагрязняющий фильтр.
- Чистить воздушные фильтры рекомендуется раз в 2 недели.

6.7 Чтобы очистить титаново-апатитовый фильтр-дезодорант и серебряный фильтр малых частиц (Ag-ионный фильтр)

ИНФОРМАЦИЯ

Промывка фильтра водой производится раз в полгода.

- 1 Удалите пылесосом пыль из фильтра.

6 Техническое и иное обслуживание

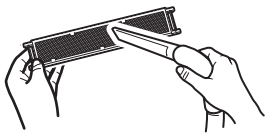

- 2 Опустите фильтр в теплую воду на 10-15 минут. НЕ снимайте фильтр с рамы.

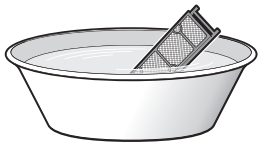

- 3 После промывки стряхните остатки воды и просушите фильтр в тени. НЕ выжимайте пропитанный водой фильтр.

6.8 Чтобы заменить титаново-апатитовый фильтр-дезодорант и серебряный фильтр малых частиц (Ag-ионный фильтр)

i ИНФОРМАЦИЯ

Замена фильтра производится раз в 3 года.

- 1 Извлеките фильтр из рамки за лапки и замените его новым.

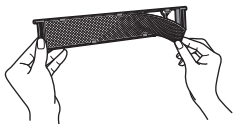

i ИНФОРМАЦИЯ

- Не выбрасывайте рамку фильтра, используйте ее повторно.
- Выбросьте отработанный фильтр вместе с негорючим мусором.

6.9 Чтобы закрыть переднюю панель

- 1 Установите фильтры на место.
- 2 Слегка приподнимите переднюю панель и извлеките опору из фиксирующего язычка.

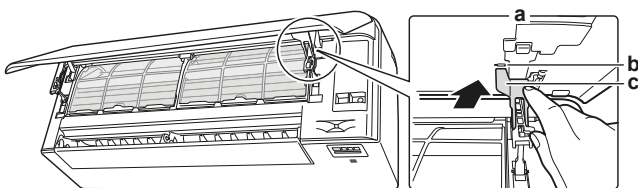

- a Обратная сторона передней панели
- b Фиксирующий язычок
- c Опора

- 3 Закройте переднюю панель.

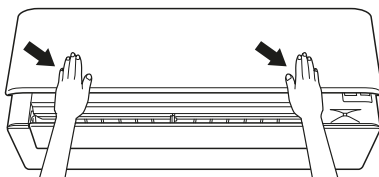

- 4 Аккуратно нажмите на переднюю панель до щелчка.

6.10 Как снять лицевую панель

i ИНФОРМАЦИЯ

Снимайте переднюю панель только тогда, когда ее НЕОБХОДИМО заменить.

- 1 Откройте переднюю панель. См. параграф «6.4 Чтобы открыть переднюю панель» [▶ 17].
- 2 Откройте фиксаторы, расположенные с обратной стороны панели (по 1 с каждой стороны).

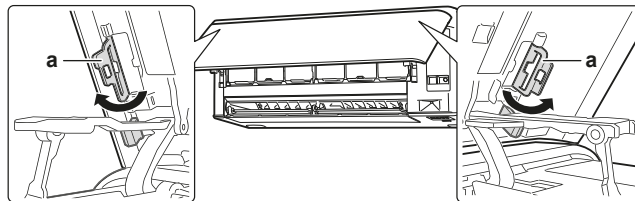

- a Фиксатор панели

- 3 Слегка прижмите правый рычаг вправо, чтобы высвободить стержень из гнезда на правой стороне.

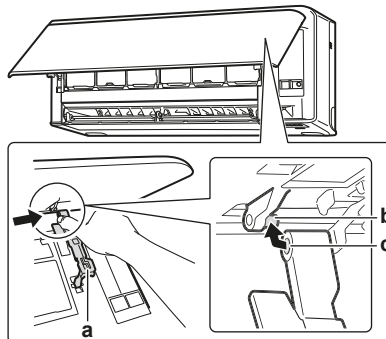

- a Рычаг
- b Шток
- c Гнездо стержня

- 4 Высвободите стержень передней панели из гнезда на левой стороне.

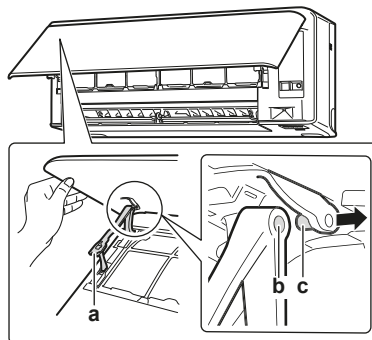



- a Рычаг
- b Гнездо стержня
- c Шток

- 5 Снимите переднюю панель.
- 6 Передняя панель устанавливается на место в обратном порядке.

6.11 Подготовка блока к длительному простоя

Дайте блоку проработать несколько часов **только на вентиляцию**, чтобы просушить его внутри.

- 1 Нажав кнопку **Mode**, выберите режим .
- 2 Запустите агрегат, нажав на .

- 3 По окончании работы выключите автомат защиты электросети.
- 4 Прочистив воздушные фильтры, установите их на место.
- 5 Извлеките батареи из пользовательского интерфейса.



ИНФОРМАЦИЯ

Рекомендуется периодически вызывать специалиста для проведения техобслуживания. Вызвать специалиста по обслуживанию можно через своего поставщика оборудования. Техническое обслуживание выполняется за счет пользователя.

После нескольких сезонов эксплуатации в определенных условиях внутри блока может накопиться грязь. Это ведет к падению эффективности работы.

7 Поиск и устранение неполадок

В случае обнаружения сбоев в работе системы примите указанные ниже меры и обратитесь к дилеру.



ПРЕДУПРЕЖДЕНИЕ

Остановите систему и отключите питание, если произойдет что-либо необычное (почувствуется запах гари и т.п.).

Продолжение работы системы при таких обстоятельствах может привести к ее поломке, к поражению электрическим током или пожару. Обратитесь к дилеру.

Ремонт системы производится ТОЛЬКО квалифицированными специалистами сервисной службы.

Неисправность	Ваши действия
При частом срабатывании защитных устройств (автоматов защиты, датчиков утечки на земле, плавких предохранителей) или НЕКОРРЕКТНОЙ работе тумблера включения/выключения.	Переведите главный выключатель питания положение ВЫКЛ.
Если из блока вытекает вода.	Остановите систему.
Выключатель работает НЕКОРРЕКТНО.	Выключите электропитание.
Если на дисплее интерфейса пользователя отображается номер блока, мигает лампа индикации работы и появляется код неисправности.	Оповестите об этом монтажника, сообщив ему код неисправности.

Если после выполнения перечисленных выше действий система по-прежнему НЕ работает или работает некорректно, проверьте ее работоспособность в изложенном далее порядке.



ИНФОРМАЦИЯ

Дополнительные рекомендации по поиску и устранению неисправностей см. в справочном руководстве, размещенном по адресу: <http://www.daikineurope.com/support-and-manuals/product-information/>.

Если после выполнения перечисленных выше действий решить проблему самостоятельно не удалось, обратитесь к монтажнику и сообщите признаки неисправности, полное название модели аппарата (если возможно, с заводским номером) и дату монтажа (может быть указана в гарантийной карточке).

7.1 Поиск и устранение неисправностей адаптера беспроводной связи

В следующей таблице приведено краткое описание действий, которые следует совершать при некоторых неисправностях. Если ни одно из описанных решений не помогает, см. более подробную информацию и ответы на часто задаваемые вопросы на сайте <http://www.onlinecontroller.daikineurope.com/>

Проблема	Способы устранения
НЕВОЗМОЖНО подключиться к адаптеру беспроводной связи (не мигает не один светодиод).	<ul style="list-style-type: none"> ▪ Попробуйте управлять блоком с помощью пользовательского интерфейса. ▪ Проверьте, включено ли электропитание. ▪ Выключите блок, затем снова включите его.
После настройки адаптера беспроводной связи (с помощью функции WPS) адаптер НЕВИДИМ на обзорном (главном) экране блока.	<ul style="list-style-type: none"> ▪ Обеспечьте, чтобы адаптер беспроводной связи находился достаточно близко к коммуникационному устройству. ▪ Проверьте, происходит ли обмен данными. ▪ Обеспечьте, чтоб смарт-устройство было подключено к той же беспроводной сети, что и адаптер беспроводной связи. ▪ Попробуйте восстановить используемые по умолчанию заводские значения параметров и повторить настройку. См. параграф «Чтобы восстановить используемые по умолчанию заводские значения параметров подключения» [▶ 14].
При подключении с помощью точки доступа адаптер беспроводной связи НЕВИДИМ в списке доступных сетей Wi-Fi на смарт-устройстве.	<ul style="list-style-type: none"> ▪ Попробуйте вместо точки доступа воспользоваться функцией WPS, чтобы сменить беспроводной канал. НЕОБХОДИМО использовать беспроводной канал от 1 до 11. ▪ Проверьте, происходит ли обмен данными. ▪ Попробуйте восстановить используемые по умолчанию заводские значения параметров и повторить настройку. См. параграф «Чтобы восстановить используемые по умолчанию заводские значения параметров подключения» [▶ 14].

8 Утилизация

Проблема	Способы устранения
Online Controller отображает показания температуры и влажности в помещении и снаружи, отличающиеся от аналогичных показаний другого оборудования.	<ul style="list-style-type: none">▪ Online Controller отображает показания температуры и влажности в помещении и снаружи только в непосредственной близости от внутреннего или наружного блока.▪ Разница в показаниях температуры и влажности может объясняться условиями по месту установки блока (напр., прямой солнечный свет, образование наледи и т.п.)▪ Online Controller отображает показания температуры и влажности исключительно в ознакомительных целях.

8 Утилизация



ПРИМЕЧАНИЕ

НЕ пытайтесь демонтировать систему самостоятельно: демонтаж системы, удаление холодильного агента, масла и других компонентов ДОЛЖНЫ проводиться в соответствии с действующим законодательством. Блоки НЕОБХОДИМО сдавать на специальную перерабатывающую станцию для утилизации, переработки и вторичного использования.

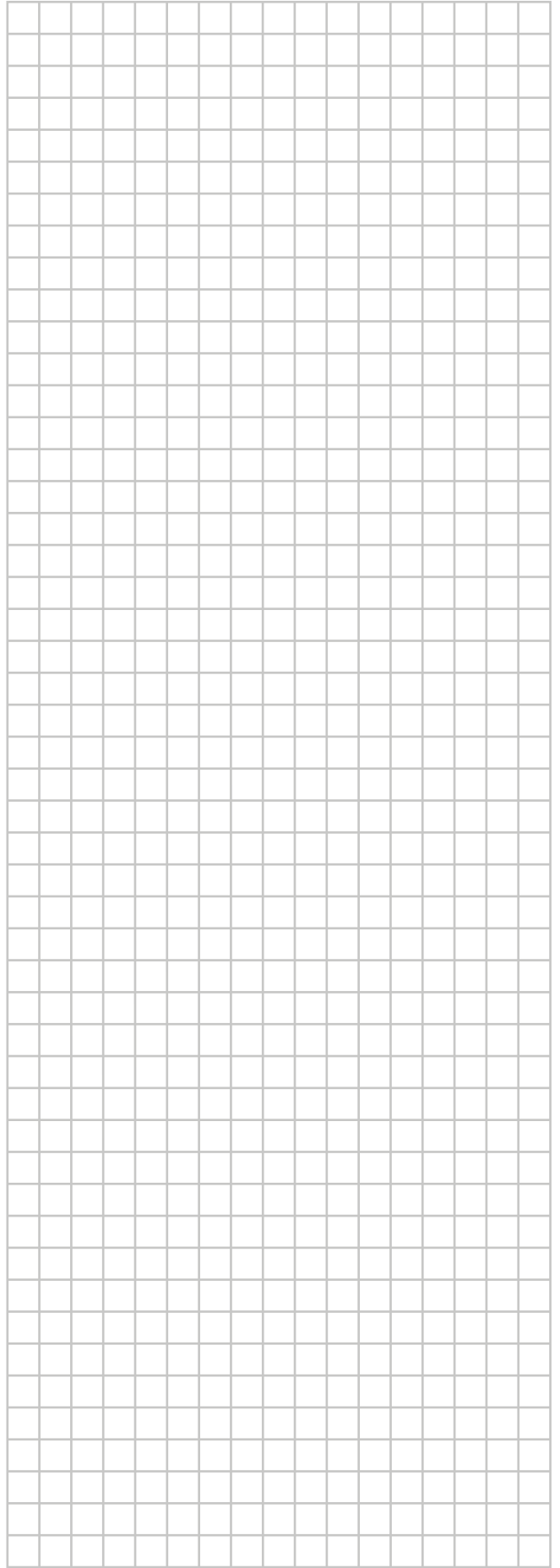
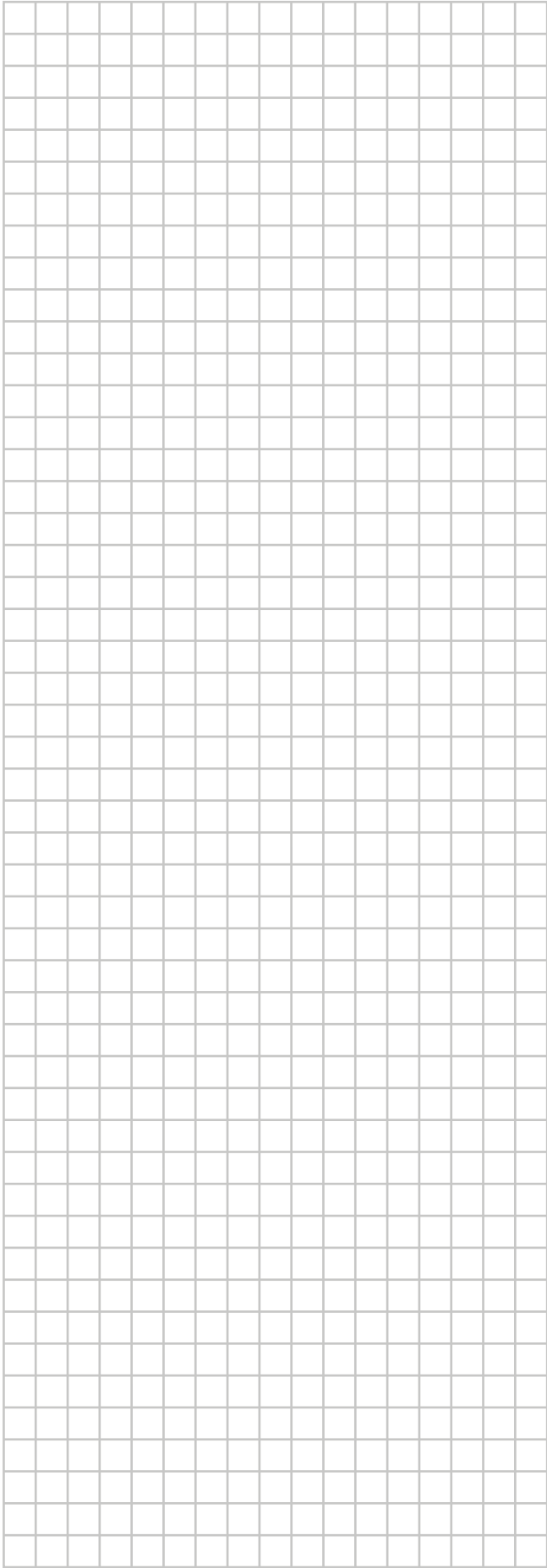

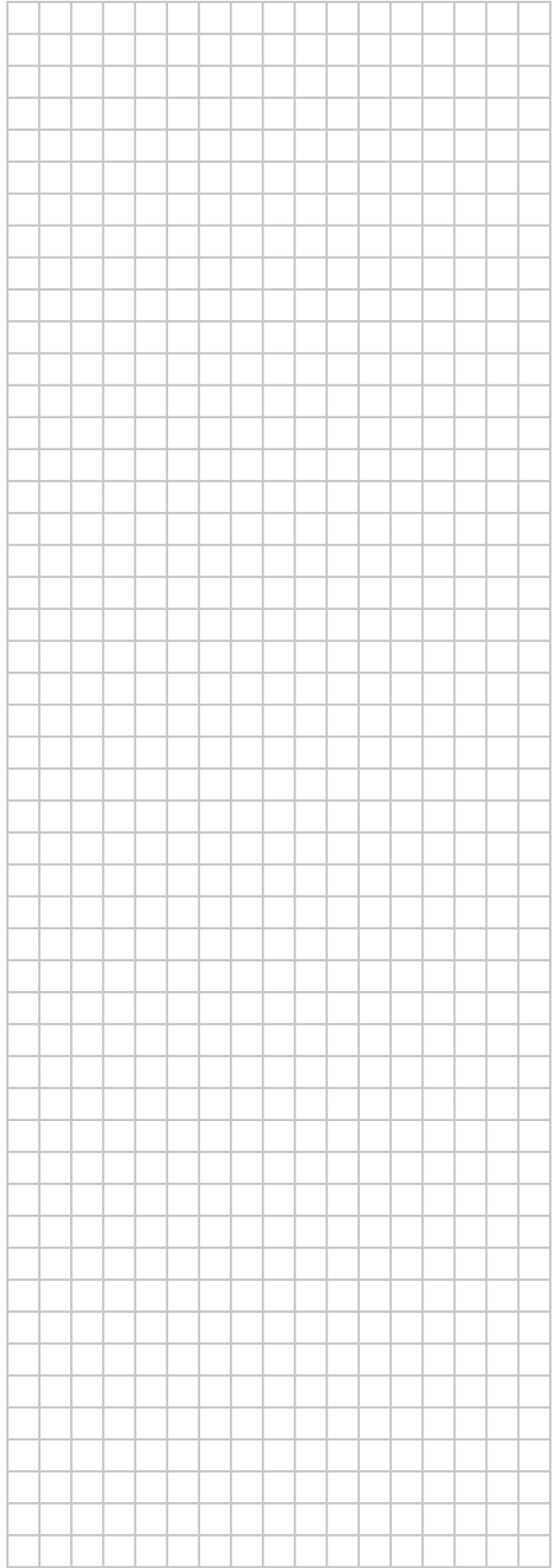
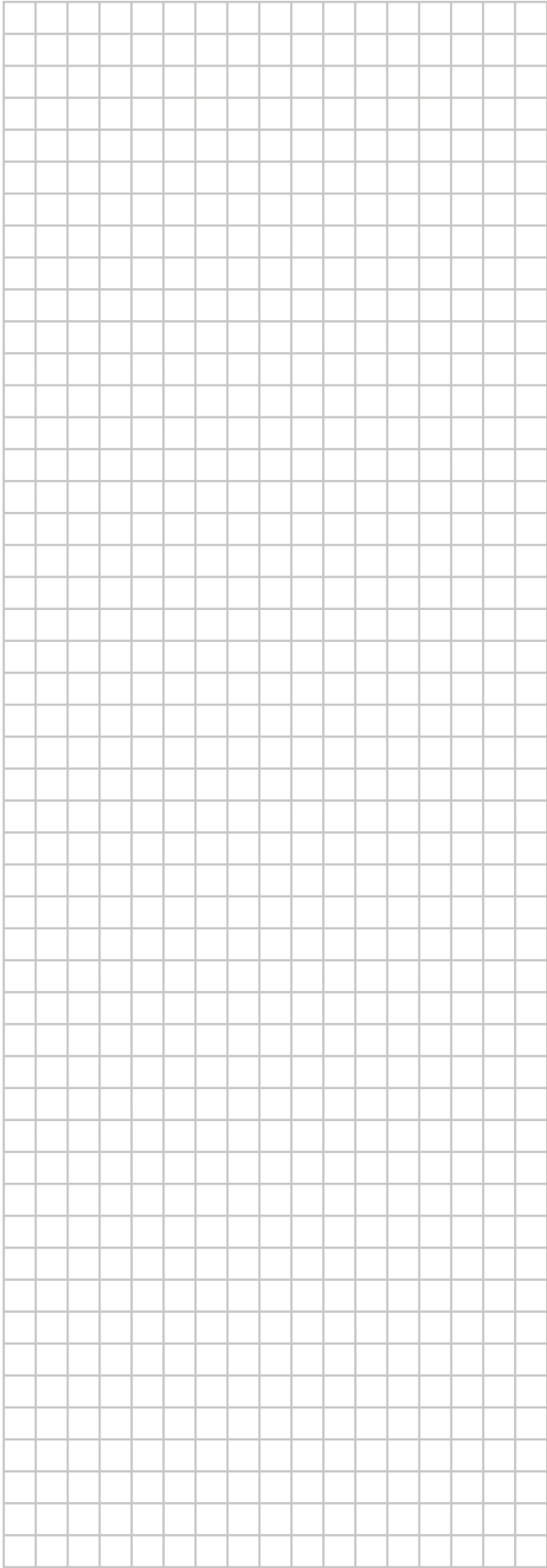

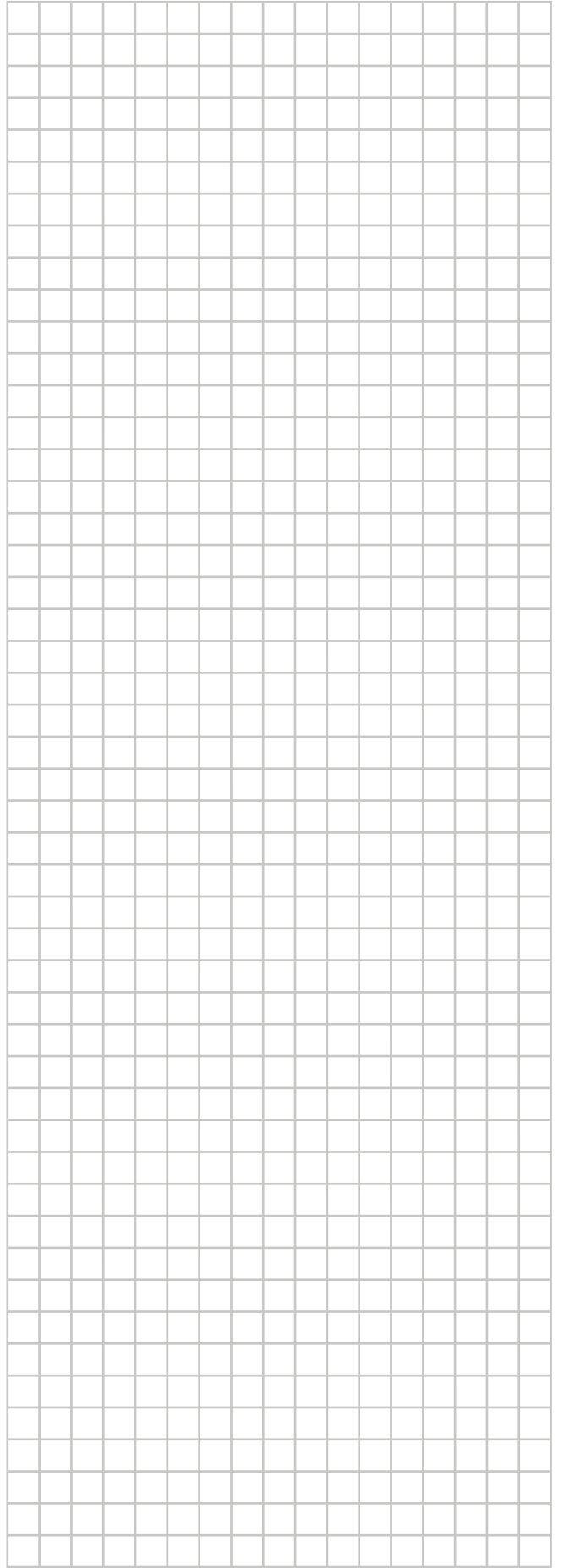
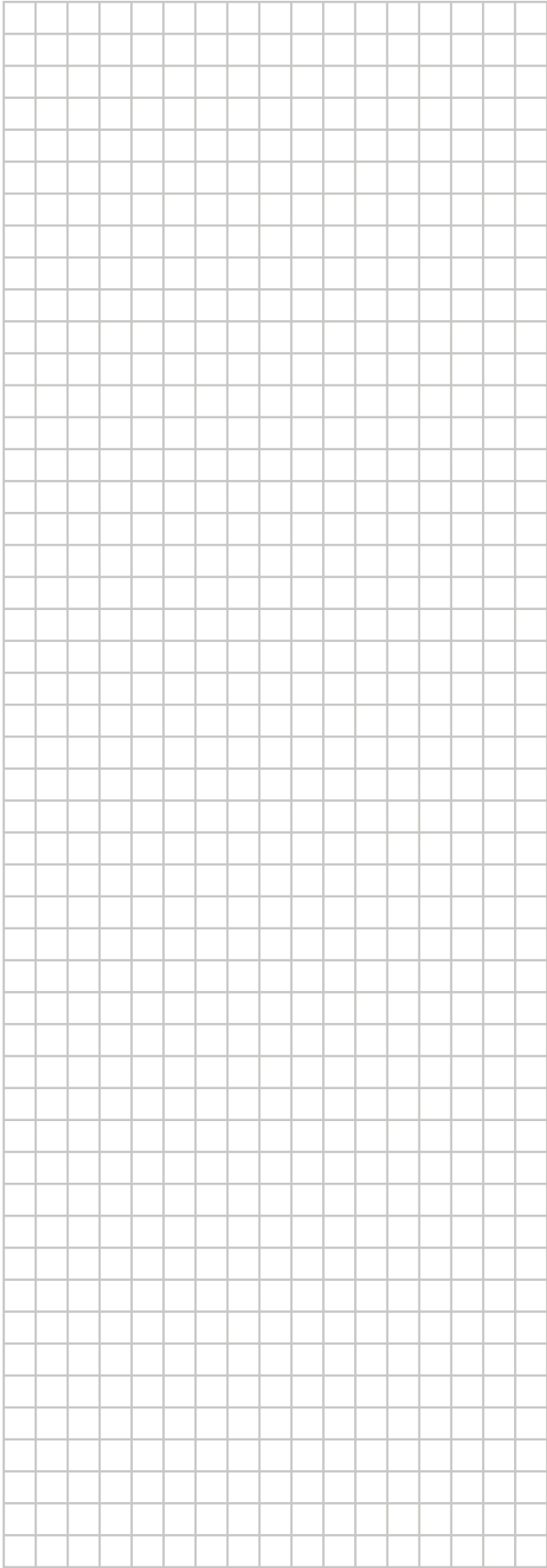



Copyright 2017 Daikin

DAIKIN INDUSTRIES CZECH REPUBLIC s.r.o.

U Nové Hospody 1/1155, 301 00 Plzeň Skvrňany, Czech Republic

DAIKIN EUROPE N.V.

Zandvoordestraat 300, B-8400 Oostende, Belgium

3P485919-7S 2020.05