

Porta Potti Excellence User Manual

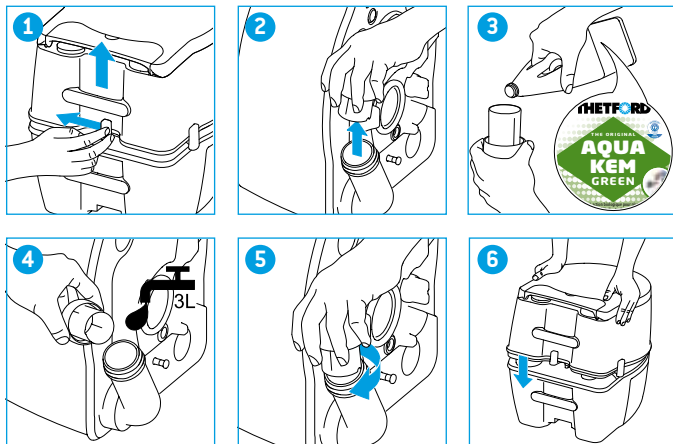

QUICK GUIDE

Preparing waste-holding tank



Preparing flush-water tank

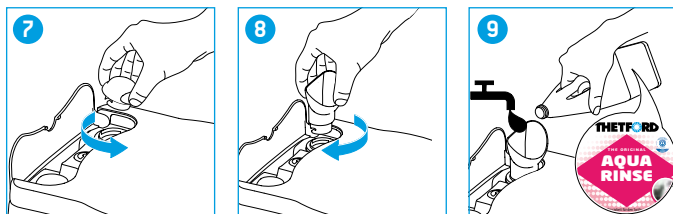

QUICK GUIDE

Preparing electric pump

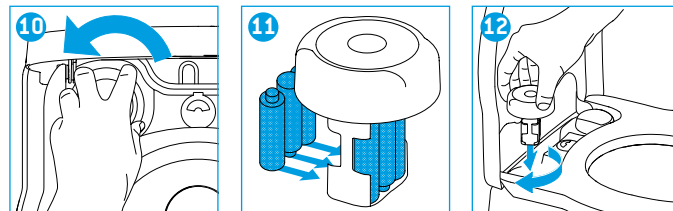

Emptying waste-holding tank



Emptying flush-water tank

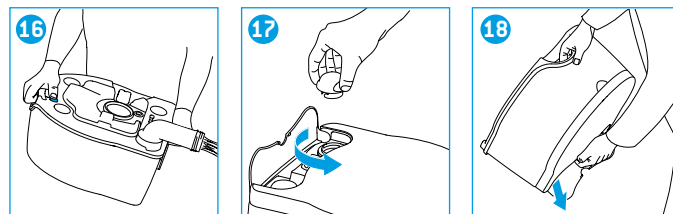



INDEX

GB	6
FR	11
SE	16
ES	21
DK	26
DE	31
NL	36
IT	41
PT	46
NO	51
FI	56
SI	61
SK	66
BG	71
CZ	76
GR	81
HU	86
PL	91
RU	96
UA	101
LV	106
LT	111
CN	116
EE	121
For guarantee/service	126

GB • INSTRUCTIONS FOR USE

Main parts

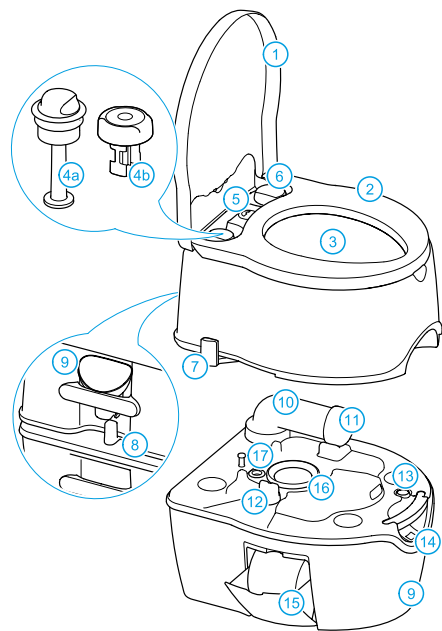

Flush-water tank

- 1 Cover
- 2 Seat
- 3 Toilet bowl
- 4a Piston pump
- 4b Electric pump
- 5 Level indicator flush-water tank
- 6 Water filler cap
- 7 Blade handle
- 8 Clasp
- 9 Water filler adaptor

Waste-holding tank

- 10 Pour out spout
- 11 Cap+measuring cup
- 12 Blade opener
- 13 Vent button
- 14 Level indicator waste-holding tank
- 15 Toilet roll holder
- 16 Lip seal
- 17 Vent seal

Optional extra for your toilet

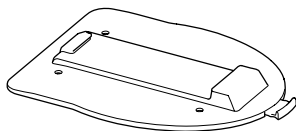

Floor plate

This allows you to attach the toilet to the floor, wherever you like. One simple action releases the toilet.

1 Introduction

Congratulations on selecting this Thetford portable toilet! You have made an excellent choice. This portable toilet is user-friendly, meets high quality standards and gives you all the convenience of home.

Before operating and using this toilet we advise you to read the manual completely. Keep this manual in a safe place for future reference.

For the latest version of the manual please visit www.thetford.eu

Symbols used

- OK
- Tip
- Special attention required
- Caution (possible risk of injury or product damage)

2 Preparing for use

Your portable toilet is made up of two detachable sections: the waste-holding tank of 21L and the flush-water tank of 15L. Before using the toilet, it is vital that you add toilet additives to both tanks. Check the correct dosage on the additive package. Then add 3L of water to the waste-holding tank and fill the flush-water tank to the top.

If you have a toilet with an electric pump, insert six batteries before use.

Never add toilet additives directly via the blade as this could damage the lip seal of the waste-holding tank. Only fill the waste-holding tank via the pour out spout.

See 'Quick Guide' pictures 1-12 for visual reference.

Thetford offers a pleasantly-scented toilet fluid for the flush-water tank (Aqua Rinse) and a variety of waste-holding tank products (Aqua Kem Blue, Aqua Kem Green, Aqua Kem Natural, Aqua Kem Sachets).



Aqua Rinse keeps the flush water fresh, ensures a smooth flush and leaves a protective layer. All products for the waste-holding tank suppress unpleasant smells, stimulate the breakdown of waste, reduce the formation of gas, protect moving parts and help to keep your waste-holding tank fresh and clean. For the differences between the distinguishing qualities of each waste-holding tank product please visit www.thetford.eu.

The range of available Toilet Care products may vary for each country.

3 Use of your toilet

Opening the blade

The toilet can be used with the blade open or closed. To open the blade, pull the blade handle as described below.

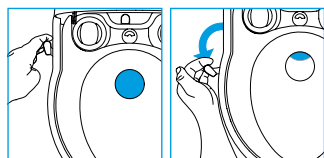

Make sure you always close the blade completely after use.

Flushing the toilet

You can achieve the most effective flush by operating the manual pump with three or four short flushes. A toilet with an electric pump will automatically flush with short interruptions.

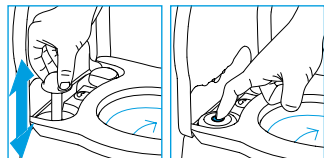

Ordinary toilet paper can cause clogging. Use Aqua Soft toilet paper instead. This toilet paper is supersoft, dissolves quickly, prevents clogging and makes it easier to empty the waste-holding tank. To ensure toilet paper is always on hand, your toilet includes space for one toilet roll.



4 Emptying the tank

Waste-holding tank

You need to empty the waste-holding tank when the level indicator turns red. Disconnect the flush-water tank from the waste-holding tank. Take your waste-holding tank to an authorised waste disposal point and empty it via the pour out spout.

To empty the tank without splashing, press and hold the vent button with your thumb while the pour out spout is pointing downwards.

See 'Quick Guide' pictures 13-16 for visual reference.

If you want to continue using your toilet after emptying, prepare the waste-holding tank again.

Our green products Aqua Kem Green, Aqua Kem Natural and Aqua Rinse (test ISO 11734) are absolutely safe to empty into a septic tank or small biological systems on camp sites.

Flush-water tank

Only empty the flush-water tank if you don't expect to use your toilet for a long (winter) period. First empty the tank through the water fill opening, then, to empty the tank completely, pump the last drops of water out of the pump. Emptying is only allowed at an authorised waste dump.

See 'Quick Guide' pictures 17-18 for visual reference.

5 Cleaning

Just like your toilet at home it is also important to clean the portable toilet regularly. You will prevent calcium deposits and ensure optimal hygiene. Clean the inside of the bowl with Toilet Bowl Cleaner and a soft brush and use Bathroom Cleaner for the outside of the toilet.



Never use household cleaners to clean your portable toilet. These may cause permanent damage to the seals and other toilet components.

6 Winter use

You can use your toilet as normal in cold weather as long as the toilet is situated in a heated location. If not, and there may be a risk of frost, we advise you to completely empty the waste-holding tank as well as the flush-water tank.

Aqua Kem Sachets are particularly suitable for winter camping as the sachets are filled with powder. They completely dissolve in water, are easy to dose and economical to use.



7 Maintenance

To prolong the life span of your toilet, we advise you to maintain your toilet regularly. Use Cassette Tank Cleaner for the waste-holding tank 2 to 3 times a year and treat the seals with Seal Lubricant when they become dry. Cassette Tank Cleaner safely removes stubborn calcium deposits on the inside of your waste-holding tank and Seal Lubricant keeps the seals soft and pliable.



Never use Vaseline or vegetable oil to lubricate the seals as these may cause leakage to your waste-holding tank.

8 Storage

If you don't expect to use your toilet for a long period, you have to thoroughly empty, clean and dry the whole toilet. This is also a good time to maintain your toilet.

During storage we advise leaving the blade open to prevent damage to the blade and to loosen the water filler cap to ventilate the flush-water tank. If you have an electric pump, also take the batteries out.

9 Disposal

Your product has been designed and manufactured with high quality materials and components, which can be recycled and reused. When your toilet has reached its end of life, dispose of the product according to the local rules. Do not dispose the toilet with the normal household waste. The correct disposal of your old product will help prevent potential negative consequences for the environment and human health.

10 Questions?

If you require further information about your toilet, please visit our website: www.thetford.eu. If you still have questions, please contact the Customer Service Department either in your country or your holiday location (see the addresses on the back).

For correct and efficient support, please ensure all relevant product type information is available (see last page).

Spare parts

Original Thetford spare parts are available through your own dealer or authorised Thetford Service Centre.

FAQ

What do I need to do when the level indicator of the waste-holding tank doesn't work? Check whether the float in the waste-holding tank is still in place or whether dirt is obstructing its function.

What do I need to do if the blade doesn't open? Travelling may cause over-pressure in the tank. Unscrew the cap of the pour out spout and slowly pull the blade handle sideways.

11 Warranty

Thetford BV offers end users of its portable toilets a three-year guarantee. In the case of malfunction within the warranty period, Thetford will offer a replacement or repair the product at its discretion.

1. To make a claim under this guarantee, the user must take the product to the point of sale or an authorised Thetford Service Centre (www.thetford.eu). The claim will be assessed there.

2. Components replaced during repair under guarantee become the property of Thetford.

3. This warranty does not prejudice current consumer protection laws.

4. Guarantee claims falling into one of the following categories will not be accepted:

- the product has been improperly used, or the instructions in the manual have not been followed (for example incorrect use of additives);
- alterations have been made to the product;
- the product code or serial ID has been changed;
- the product has been damaged by circumstances outside the normal use of the product.

5. Not using Thetford products to care for your Thetford toilet could create some damage, which would not be covered by this warranty.

Thetford is not liable for any loss and/or damage, caused directly or indirectly by use of the toilet.

Thetford is not responsible for printing errors and reserves the right to make changes to product specifications without notice.

FR • MODE D'EMPLOI

Principaux composants

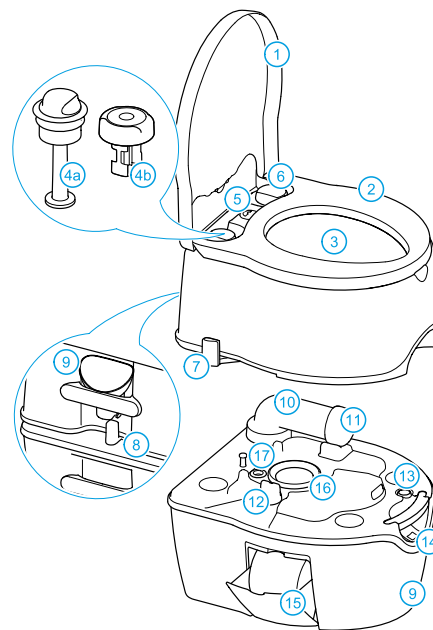

Réservoir d'eau propre

- 1 Couvercle
- 2 Lunette
- 3 Cuvette des toilettes
- 4a Pompe à piston
- 4b Pompe électrique
- 5 Indicateur de niveau du réservoir d'eau propre
- 6 Bouchon de remplissage d'eau
- 7 Poignée d'ouverture du clapet
- 8 Fermeir
- 9 Adaptateur de remplissage d'eau

Réservoir à matières

- 10 Bras de vidange
- 11 Bouchon doseur
- 12 Poignée d'ouverture
- 13 Bouton de mise à l'air libre
- 14 Indicateur de niveau de réservoir à matières
- 15 Porte-rouleau de papier toilette
- 16 Joint de clapet
- 17 Joint de mise à l'air libre

Option pour vos toilettes

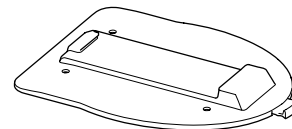

Embase de fixation au sol

Elle vous permet de fixer vos toilettes au plancher, à l'emplacement de votre choix. Une simple action permet de libérer ces toilettes.





1 Introduction

Nous vous félicitons d'avoir acheté ces toilettes portatives Thetford ! Vous avez fait un excellent choix. Ces toilettes portatives sont conviviales, respectent d'excellentes normes de qualité et vous offrent le même confort que chez vous.

Avant de faire fonctionner ces toilettes et de vous en servir, nous vous conseillons de lire attentivement ce manuel. Conservez-le en lieu sûr afin de pouvoir le consulter ultérieurement.

Pour obtenir la version la plus récente de ce manuel, rendez-vous sur notre site internet www.thetford.eu

Symboles employés

-  OK
-  Astuce
-  Intervention spéciale nécessaire
-  Précaution (risque possible d'endommagement de ce produit ou de blessure)

2 Préparatifs d'emploi

Vos toilettes portatives comportent deux réservoirs amovibles: un réservoir à matières de 21 litres et le réservoir d'eau propre de 15 litres. Avant de vous servir de ces toilettes, il est impératif d'ajouter des additifs sanitaires dans ces deux réservoirs. Vérifiez le dosage pour chacun des additifs sur l'emballage ; Ajoutez 3 litres d'eau dans le réservoir à matières et remplissez le réservoir d'eau totalement. Si vos toilettes sont équipées d'une pompe électrique, insérez-y six piles avant de vous en servir.

 N'ajoutez jamais d'additifs sanitaires par l'ouverture du clapet car cela risque d'endommager le joint à lèvres de le réservoir à matières. Le dosage de l'additif sanitaire dans le réservoir à matières doit uniquement se faire par le bras de vidange.

Les photos 1 à 12 du 'Quick Guide' fournissent des illustrations de référence.

 Thetford propose un additif liquide au parfum agréable pour le réservoir d'eau propre (Aqua Rinse) et toute une série de produits pour le réservoir à matières (Aqua Kem Blue, Aqua Kem Green, Aqua Kem Sachets).



Aqua Rinse permet de garder l'eau du réservoir propre et fraîche, assure un rinçage efficace et dépose une couche protectrice sur la cuvette. Tous les additifs pour la réservoir à matières supprime les mauvaises odeurs, stimulent la décomposition des matières, réduisent la formation de gaz, protègent les parties mobiles et maintiennent votre réservoir à matières dans un parfait état d'hygiène et de propreté. Pour connaître les qualités spécifiques de chaque produit conçu pour la cuve à matières, rendez vous sur notre site: www.thetford.eu.

La gamme d'additifs sanitaires Thetford disponible peut varier d'un pays à un autre.

3 Utilisation de vos toilettes

Ouvrez la trappe (clapet)

Vous pouvez vous servir de ces toilettes avec le clapet en position ouverte ou

fermée. Pour ouvrir ce clapet, tirez sur sa poignée, comme illustré ci-dessous.

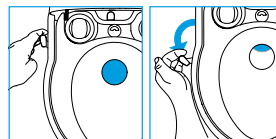

Vous devez soigneusement refermer le clapet après chaque utilisation.

Utilisation de la chasse d'eau

Vous pouvez obtenir une chasse d'eau efficace en actionnant brièvement la pompe manuelle à trois ou quatre reprises. Si vos toilettes sont équipées d'une pompe électrique, la chasse d'eau fonctionne automatiquement à intervalles rapprochés.

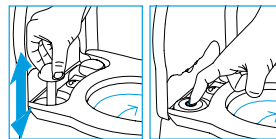

 Le papier toilette ordinaire risque de boucher vos toilettes. Utilisez plutôt du papier toilette Thetford Aqua Soft. Il est très doux, se dissout rapidement, évite de boucher les toilettes et permet de vider plus facilement le réservoir à matières. Pour que le papier toilette soit toujours à portée de main, vos toilettes sont équipée d'un rangement conçu pour un rouleau de papier toilette.



4 Vidange de la cuve et du réservoir

Réservoir à matières

Vous devez vider le réservoir à matières lorsque l'indicateur de niveau vire au

rouge. Séparez le réservoir d'eau propre de le réservoir à matières. Portez votre cuve à matières à un point autorisé d'évacuation des matières et videz le par le bras de vidange.

 Pour vidanger cette cuve sans provoquer d'éclaboussures, maintenez du pouce la pression sur le bouton d'évent tout en dirigeant le bras de vidange vers le bas.

Les photos 13 à 16 du 'Quick Guide' fournissent des illustrations de référence.

Si vous souhaitez continuer de vous servir de vos toilettes après en avoir vidé le réservoir à matières, vous devez de nouveau préparer le réservoir à matières.

 Nos additifs respectueux de l'environnement Aqua Kem Green et Aqua Rinse (test ISO 11734) peuvent s'utiliser en toute sécurité dans la fosse septique ou certains points de vidange biologiques des campings.

Réservoir d'eau propre

Vous ne devez vider ce réservoir que si vous ne comptez pas vous servir de vos toilettes pendant longtemps (tout un hiver). Pour commencer, videz le réservoir par l'ouverture de remplissage d'eau puis évacuez le reste de l'eau à l'aide de la pompe pour vider complètement le réservoir. Vous ne pouvez effectuer cette vidange qu'en un point autorisé d'évacuation des eaux usées.

Les photos 17 et 18 du 'Quick Guide' fournissent des illustrations de référence.

5 Nettoyage

Tout comme les toilettes de votre domicile, il est important de nettoyer

FR périodiquement vos toilettes portables. Vous éviterez ainsi les dépôts de calcaire et maintiendrez une hygiène optimale. Utilisez le produit Nettoyeur Salle de bains pour nettoyer l'extérieur de vos toilettes.



Vous ne devez jamais vous servir de produits de nettoyage maison domestiques pour assurer le nettoyage de vos toilettes portables. Vous risqueriez de provoquer des dégâts irréversibles au niveau des joints et d'autres composants de cet ensemble.

6 Préparatifs pour l'hiver

Vous devez vous servir de vos toilettes portables par temps froid, à condition de les installer dans un endroit chauffé. Si vous ne le faites pas alors qu'il y a un risque de gel, nous vous conseillons de vider complètement le réservoir à matières ainsi que le réservoir d'eau propre.



Les sachets Aqua Kem sont tout particulièrement conçus pour le camping hivernal car ils contiennent une poudre. Ils se dissolvent complètement dans l'eau, leur dosage est simple et leur emploi est économique.



7 Maintenance

Pour prolonger la durée de vie vos toilettes, nous vous conseillons de les entretenir à intervalles réguliers. Utilisez du Cassette Tank Cleaner pour le réservoir à matières deux ou trois fois par an et traitez les joints avec du Spray Lubrifiant lorsqu'ils sont devenus secs.



Le Cassette Tank Cleaner élimine en toute sécurité les dépôts tenaces de calcaire à l'intérieur de le réservoir à matières et le Spray Lubrifiant préserve la douceur et la flexibilité des joints.



Ne vous servez jamais de vaseline ou d'huile végétale pour lubrifier les joints car cela provoquerait des fuites au niveau de votre réservoir à matières.

8 Rangement

Si vous prévoyez une longue période durant laquelle vous n'allez pas vous servir de vos toilettes portables, vous devez soigneusement vidanger cet ensemble, le nettoyer et le sécher. C'est en outre le moment idéal pour assurer l'entretien de ces toilettes.

Pendant une période de stockage, nous vous conseillons de maintenir le clapet en position ouverte afin d'éviter qu'il ne soit endommagé. Nous recommandons également d'enlever le bouchon du réservoir de remplissage d'eau de manière à aérer le réservoir d'eau propre. Si vos toilettes sont équipées d'une pompe électrique, nous vous conseillons d'en retirer les piles.

9 Mise au rebut

Votre produit a été conçu et fabriqué avec des matériaux et composants de haute qualité qui peuvent être recyclés et réutilisés. Lorsque vos toilettes ont atteint leur fin de vie, mettez ce produit au rebut en accord avec les lois locales.

Ne jetez pas les toilettes avec vos déchets ménagers. La mise au rebut correcte de votre produit permettra d'éviter l'apparition d'éventuelles conséquences négatives sur l'environnement et la santé.

10 Questions?

Si vous souhaitez obtenir de plus amples informations sur vos toilettes, n'hésitez pas à visiter notre site Internet à : www.thetford.eu. Si vous avez encore des questions, veuillez consulter le service après-vente de votre pays ou de votre lieu de vacances (les adresses se trouvent au verso).

Pour bénéficier d'un soutien rapide et correct, assurez vous d'avoir à portée de mains toutes les informations relatives au produit concerné (voir dernière page).

Pièces de rechange

Vous pouvez vous procurer des pièces de rechange en contactant votre revendeur ou un centre après-vente agréé Thetford.

Questions fréquentes

Que dois-je faire si l'indicateur de niveau de le réservoir à matières ne fonctionne pas? Vérifiez que le flotteur de le réservoir à matières est bien en position ou assurez-vous que des impuretés n'en gênent pas le fonctionnement.

Que dois-je faire si je ne parviens pas à ouvrir le clapet du réservoir? Après avoir roulé, le réservoir peut contenir une pression excessive. Retirez le bouchon du bras de vidange puis tirez lentement sur la poignée du d'ouverture du clapet, sur le plan latéral.

11 Garantie

Thetford BV offre aux utilisateurs de ses toilettes portables une garantie de 3 ans. En cas de dysfonctionnement, pendant la période de garantie, Thetford proposera le remplacement ou la réparation de ce produit, à sa seule initiative.

1. Pour déposer réclamation dans le

cadre de cette garantie, vous devez ramener ce produit à l'endroit où vous l'avez acheté ou l'apporter à un centre après-vente agréé Thetford (www.thetford.eu). C'est lui qui évaluera votre requête.

2. Tout composant remplacé dans le cadre de cette garantie redevient la propriété de Thetford.

3. Cette garantie est offerte sans aucun préjudice quant aux lois en vigueur en matière de protection des consommateurs.

4. Dans le cadre de cette garantie, les réclamations appartenant à l'une ou l'autre des catégories suivantes seront rejetées : • à la suite d'une utilisation incorrecte de ce produit ou en cas de non respect des consignes figurant dans ce manuel d'utilisation (par exemple, un emploi incorrect des additifs) • à la suite de modifications apportées à ce produit • en cas de modification du code de ce produit ou de son numéro de série • à la suite d'un endommagement de ce produit pour des raisons sortant du cadre d'une utilisation normale.

5. Si vous ne faites pas appel à des produits Thetford pour assurer l'entretien de vos toilettes Thetford, cela risque de provoquer des dégâts qui ne seront pas r cette garantie.

Thetford ne saurait être tenu responsable de toute perte et /ou des dommages causés, directement ou indirectement, par l'utilisation de ces toilettes portables.

Thetford ne peut en aucun cas être tenu pour responsable des erreurs d'impression et se réserve le droit d'apporter toute modification aux spécifications de ses produits sans notification préalable.

Huvuddelar

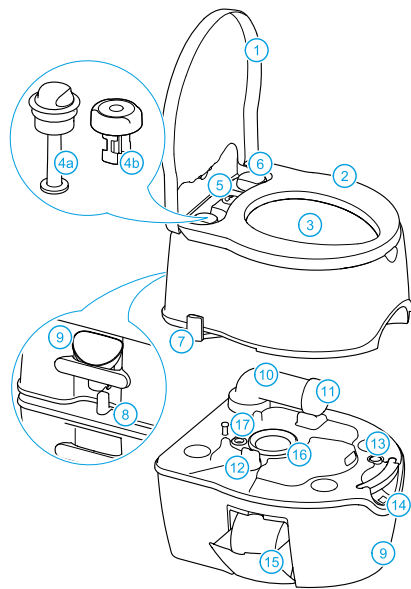
**Spolvattentank**

- 1 Lock
- 2 Sits
- 3 Toalettskål
- 4a Pistongpump
- 4b Elektrisk pump
- 5 Nivåindikator spolvattentank
- 6 Vattenpåfyllningslock
- 7 Skivhandtag
- 8 Lås
- 9 Vattenpåfyllningsadapter

Avfallstank

- 10 Tömningsrör
- 11 Lock + mätkopp
- 12 Skivöppnare
- 13 Ventilationsknapp
- 14 Nivåindikator avfallstank
- 15 Toalettpappershållare
- 16 Kanttätning
- 17 Ventilationstätning

Tillval för din toalett

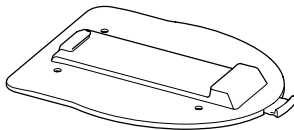
**Golvplatta**

Det gör det möjligt att fästa toaletten i golvet, på den plats du önskar. Med ett enkelt moment kan toaletten frigöras.

1 Introduktion

Vi gratulerar dig till att ha valt denna portabla toalett från Thetford! Du har gjort ett utmärkt val. Den här portabla toaletten är användarvänlig, uppfyller höga kvalitetsstandarder och ger dig alla de bekvämligheter som en hemtoalett har.

Före användning av toaletten, rekommenderar vi dig att läsa igenom handboken helt och hållet och förvara den på en säker plats för framtida referens.

För den senaste versionen av denna handbok, besök www.thetford.eu

Symboler som används

- OK
- Tips
- Särskild uppmärksamhet krävs
- Försiktighet (potentiell risk för produkt- eller personskada)

2 Förberedning för användning

Din bärbara toalett består av två avtagbara sektioner: en 21 liters avfallstank och en 15 liters spolvattentank. Innan toaletten används är det viktigt du fyller på tillsatsmedel i båda. Kontrollera korrekt dosering på tillsatsmedlets förpackning, fyll sedan på 3 liter vatten i avfallstanken och fyll spolvattentanken till brädden. Om du har en toalett med en elektrisk pump ska du sätta i sex batterier före användning.

Fyll aldrig på toalettillsatsmedel direkt via skivan eftersom det kan skada packningen på avfallstanken. Fyll endast på avfallstanken via tömningsröret.

Se bilderna 1-12 i 'Quick Guide' för visuell referens.

Thetford erbjuder en väldoftande toalettväska för spolvattentanken (Aqua Rinse) och en mängd olika produkter för avfallstanken (Aqua Kem Green, Aqua Kem Sachets, Aqua Kem Weekender).



Aqua Rinse säkerställer att spolvattnet är fräscht, förbättrar spolningen och lämnar en skyddande hinna. Alla produkter för avfallstanken tar minskar obehagliga lukter, bidrar till nedbrytning av avfall, minskar gasupbyggnaden, skyddar rörliga delar och hjälper till att hålla avfallstanken fräsch och ren. För skillnader i kvalitet mellan olika avfallstankprodukter, besök www.thetford.eu.

Utbudet av toalettvårdsprodukter kan variera i olika länder.

3 Använda din toalett

Öppna skivan

Toaletten kan användas med öppen eller stängd skiva. För att öppna skivan, dra i handtaget enligt beskrivningen nedan.

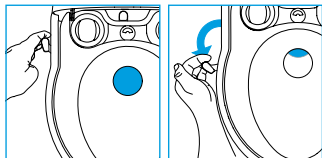

Försäkra dig om att du stänger skivan helt efter användning.

Spola toaletten

Spolningen är som mest effektiv om du gör tre till fyra korta spolningar med den manuella pumpen. En toalett med en elektrisk pump spolar automatiskt i korta intervaller.

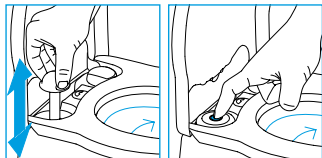

Vanligt toalettpapper kan orsaka förstoppning. Använd istället Aqua Soft toalettpapper. Det är ett supermjukt toalettpapper som löses upp snabbt, förhindrar förstoppning och underlättar tömning av avfallstanken. För att se till att det alltid finns toalettpapper till hands, finns det ett speciellt utrymme för toalettpappersrullen på din toalett.



4 Tömma tanken

Avfallstank

Avfallstanken ska tömmas när nivåindikatorn lyser röd. Koppla från spolvattentanken från avfallstanken. Ta din avfallstank till en godkänd avfallshanteringsstation och töm den via tömningsröret.

För att tömma tanken utan att stänka omkring dig, ska du trycka och hålla in ventilationsknappen med tummen medan tömningsröret är riktat nedåt.

Se bilderna 13-16 i 'Quick Guide' för visuell referens.

Om du vill fortsätta använda toaletten efter tömning ska avfallstanken på nytt förberedas för användning.

Våra miljövänliga produkter Aqua Kem Green och Aqua Rinse (test ISO 11734) är inte skadliga utan kan tömmas i en septisk tank eller i små biologiska system på campingplatserna.

Spolvattentank

Töm endast ut vattnet ur spolvattentanken om du inte planerar att använda toaletten under en längre period (vinterhalvåret). Töm först tanken genom vattenpåfyllningsöppningen, pumpa sedan ut det resterande vattnet genom pumpen för att tömma tanken helt och hållet. Tanken får endast tömmas vid en godkänd avfallsstation.

Se bilderna 17-18 i 'Quick Guide' för visuell referens.

5 Rengöring

Precis som är fallet med din toalett hemma är det även viktigt att regelbundet rengöra din bärbara toalett. Det förebygger kalkbeläggningar och säkerställer optimal hygien. Använd Badrumsrengöring utvändigt på toaletten.



Använd aldrig hem rengöringsprodukter för rengöring av din bärbara toalett. De kan orsaka permanent skada på tätningar och andra toalettkomponenter.

6 Vinteranvändning

Du kan använda din toalett som vanligt i kallt väder förutsatt att den är placerad i ett uppvärmt utrymme. Om inte, och om det finns risk för frost, rekommenderar vi att du tömmer både avfallstanken och spolvattentanken helt och hållet.

Aqua Kem Sachets är särskilt lämpliga för vintercamping eftersom de är fyllda med pulver. De är helt vattenlösliga, enkla att dosera och ekonomiska att använda.



7 Underhåll

För att förlänga din toaletts livslängd, rekommenderar vi att du gör underhåll på den regelbundet. Använd Cassette Tank Cleaner för avfallstanken 2 till 3 gånger per år. Cassette Tank Cleaner löser enkelt upp våra kalkbeläggningar som kan bildas på insidan av avfallstanken.



Använd aldrig vaselin eller vegetabilisk olja för att smörja packningarna eftersom det kan orsaka läckage i din avfallstank.

8 Förvaring

Om du förutser att toaletten inte kommer att användas under en längre period, ska du genomgående tömma, rengöra och torka hela toaletten. Det är även ett ypperligt tillfälle att utföra underhåll på toaletten.

Under förvaring, rekommenderar vi att skivan lämnas öppen för att förhindra att den skadas och att vattenpåfyllningslocket skruvas av för att ventileras spolvattentanken. Om du har en elektrisk pump, ska batterierna tas ut.

9 Kassering

Produkten är konstruerad och tillverkad av högkvalitativa material och komponenter, som kan återvinnas och återanvändas. När toaletten har nått slutet på sin livslängd, kassera produkten i enlighet med lokala regler. Kassera inte toaletten med det vanliga hushållsavfallet. Korrekt kassering av din gamla produkt hjälper till att förhindra potentiellt negativa konsekvenser för miljön och människors hälsa.

10 Frågor?

Om du behöver mer information om din toalett, vänligen besök vår webbsida: www.thetford.eu. Om du fortfarande har fler frågor, ta kontakt med vår kundtjänstavdelning i ert hemland eller på er semesterort (se adresserna på baksidan).

För korrekt och snabb support, försäkra dig om att ha all relevant information om produkttypen nära till hands (se sista sidan).

Reservdelar

Thetford originalreservdelar finns tillgängliga hos din återförsäljare eller hos ett auktoriserat Thetford servicecenter.

Vanliga frågor

Vad behöver jag göra när avfallstankens nivåindikator inte fungerar? Kontrollera om flottören i avfallstanken fortfarande är på sin plats eller om smuts hindrar dess funktion.

Vad ska jag göra om skivan inte går att öppna? Efter bilfärd kan det uppstå övertryck i tanken. Skruva av locket på tömningsröret och dra skivhandtaget sakta i sidled.

11 Garanti

Thetford BV erbjuder en treårsgaranti för slutanvändare av deras portabla toaletter. Vid fel funktion inom garantiperioden, byter Thetford ut eller reparerar produkten efter eget gottfinnande.

1. För att lägga fram ett ersättningskrav under denna garanti, ska användaren lämna in produkten till försäljningsstället eller till ett auktoriserat Thetford

servicecenter (www.thetford.eu). Fordran kommer där att bedömas.

2. Komponenter som bytts ut vid reparation under garantin blir Thetfords egendom.

3. Denna garanti inverkar inte på gällande konsumentskyddslag.

4. Garantikrav som faller inom någon av följande kategorier kommer inte att accepteras • produkten har använts på olämpligt sätt eller instruktionerna i handboken inte har följts (till exempel, felaktig användning av tillsatsmedel), • om det har gjorts ändringar på produkten, • produktkoden eller serienumret har ändrats, • produkten har skadats till följd av omständigheter som ligger bortom dess normala användningssyfte.

5. Underlåtenhet att använda Thetfords produkter för vård av din Thetford-toalett kan leda till skada, som inte täcks av denna garanti.

Thetford ansvarar inte för eventuell förlust och/eller skada som orsakats direkt eller indirekt av användning av toaletten.

Thetford ansvarar inte för tryckfel och förbehåller sig rätten att göra ändringar i produktspecifikationer utan föregående meddelande.

ES • INSTRUCCIONES DE USO

Piezas principales

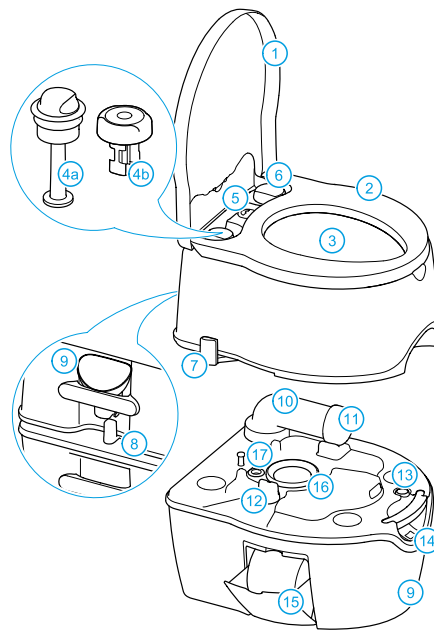

Cisterna de agua

- 1 Tapa
- 2 Asiento
- 3 Taza del inodoro
- 4a Bomba de pistón
- 4b Bomba eléctrica
- 5 Indicador de nivel de la cisterna de agua
- 6 Tapón de llenado de agua
- 7 Mango de la guillotina
- 8 Abrazadera
- 9 Adaptador del depósito de agua

Depósito de residuos

- 10 Canal de vertido
- 11 Tapón + medidor
- 12 Apertura de la guillotina
- 13 Botón de ventilación
- 14 Indicador de nivel del depósito de residuos
- 15 Portarrollos de papel higiénico
- 16 Junta de sellado
- 17 Junta del ventilador

Opción para su inodoro

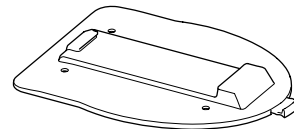

Plato de suelo

Ésta le permitirá fijar el inodoro al suelo, en cualquier punto que desee. Una sencilla acción libera el inodoro.

1 Introducción

¡Enhorabuena por haber elegido este inodoro portátil Thetford! Ha realizado usted una excelente elección. Este inodoro portátil es fácil de utilizar, satisface los niveles de alta calidad y le ofrece toda la comodidad de su hogar.

Antes de utilizarlo, le aconsejamos leer atentamente este manual y lo guarde en un lugar seguro para futura referencia.

Si desea ver la última versión de este manual visite www.thetford.eu

Símbolos usados



OK



Consejo



Requiere atención especial



Advertencia (posible riesgo de daño al producto o lesiones)

2 Preparación

Su inodoro portátil está formado de dos secciones desmontables: un depósito de residuos de 21 litros y la cisterna de agua de 15 litros. Antes de utilizar el inodoro, es de vital importancia añadir aditivos higiénicos a ambos. Compruebe cuál es la dosis correcta en el envase del aditivo, añada 3 litros de agua al depósito de residuos y llene la cisterna de agua hasta arriba.

Si tiene un inodoro con bomba eléctrica, inserte seis baterías antes de usarlo.



Nunca añada los aditivos higiénicos directamente a través de la guillotina, ya que esto podría dañar la junta de sellado del depósito de residuos. Sólo llene el depósito de residuos a través del canal de vertido.

Véanse los dibujos 1-12 de la 'Quick Guide' si se necesita referencia visual.



Thetford ofrece un aditivo de inodoro de agradable olor para la cisterna de agua (Aqua Rinse) y toda una variedad de productos para el depósito de residuos (Aqua Kem Blue, Aqua Kem Green, Aqua Kem Sachets).



Aqua Rinse mantiene el agua de la cisterna fresca, asegura una descarga regular y deja una capa protectora. Todos los productos para el depósito de residuos suprimen los olores desagradables, estimulan la descomposición de los residuos, reducen la formación de gas, protegen las piezas móviles y ayudan a mantener fresco y limpio el depósito de residuos. Para ver las diferencias entre las distintas cualidades de cada producto para el depósito de residuos visite www.thetford.eu.

La gama de productos disponibles para el cuidado del inodoro puede variar según el país.

3 Uso del inodoro

Apertura de la guillotina

El inodoro puede utilizarse con la guillotina abierta o cerrada. Para abrir la paleta, tire del mando de la misma según se describe más adelante.

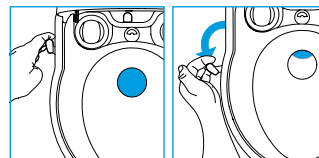

Asegúrese de cerrar siempre la guillotina completamente después de su uso.

Descarga de agua del inodoro

Se podrá conseguir la descarga de agua más eficaz operando la bomba manual con tres o cuatro descargas cortas. Un inodoro con bomba eléctrica descargará el agua automáticamente a cortos intervalos.

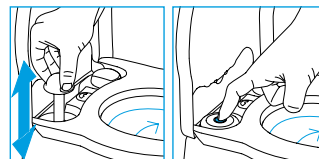

El papel higiénico ordinario podría producir atascos. Utilice papel higiénico Aqua Soft exclusivamente. Este papel higiénico es súper-suave, se disuelve rápidamente, impide atascos y facilita el vaciado del depósito de residuos. Para asegurar tener siempre a mano papel higiénico, su inodoro incluye espacio para un rollo de papel higiénico.



4 Vaciado del depósito

Depósito de residuos

Deberá vaciar el depósito de residuos cuando el indicador de nivel se vuelva rojo. Desconecte la cisterna de agua del depósito de residuos. Lleve el depósito de residuos a un punto de eliminación de residuos autorizado y vacíelo a través del canal de vertido.



Para vaciar el depósito sin salpicar, pulse y mantenga pulsado el botón de ventilación con su pulgar mientras el canal de vertido esté apuntando hacia abajo.

Véanse los dibujos 13-16 de la 'Quick Guide' si se necesita referencia visual.

Si quiere seguir usando su inodoro después de vaciarlo, prepare el depósito de residuos de nuevo.



Nuestros productos verdes Aqua Kem Green y Aqua Rinse (prueba ISO 11734) son absolutamente seguros para vaciar en una fosa séptica o en los campings.

Cisterna de agua

Sólo vacíe la cisterna de agua si no espera usar el inodoro durante un largo periodo de tiempo (invierno). Primero vacíe el depósito por la abertura de llenado del agua, después bombee el resto del agua fuera de la bomba para vaciar el depósito completamente. Sólo está permitido el vaciado en un punto de evacuación de residuos autorizado.

Véanse los dibujos 17-18 de la 'Quick Guide' si se necesita referencia visual.

5 Limpieza

Al igual que con su inodoro en casa, es también importante limpiar el inodoro portátil de forma regular. Así se impedirá la formación de depósitos cálcicos y se asegurará una higiene óptima. Utilice Limpiador de Baños para el exterior del inodoro.



 Nunca utilice productos de limpieza casera para limpiar su inodoro portátil. Éstos podrían causar daños permanentes a las juntas y a otros componentes del inodoro.

6 Operaciones para el invierno

Podrá utilizar su inodoro normalmente en condiciones atmosféricas frías siempre que esté situado en un lugar caliente. En caso contrario y si hubiera riesgo de helada, le aconsejamos vaciar completamente el depósito de residuos, así como la cisterna de agua.



Los Aqua Kem Sachets son especialmente apropiados para campings de invierno ya que están llenos de polvo. Son completamente solubles en agua, y son fáciles de dosificar y económicos de usar.



7 Mantenimiento

Para prolongar la vida útil de su inodoro, le aconsejamos que lo mantenga de forma regular. Utilice Cassette Tank Cleaner para el depósito de residuos de 2 a 3 veces al año y trate las juntas con Silicona en aerosol cuando se sequen.



El Cassette Tank Cleaner elimina con seguridad los depósitos cálcicos difíciles del interior de su depósito de residuos y el Silicona en aerosol mantiene las juntas suaves y flexibles.



Nunca utilice vaselina o aceite vegetal para lubricar las juntas, ya que éstas podrían causar fugas al depósito de residuos.

8 Almacenamiento

Si no espera utilizar el inodoro durante un largo período de tiempo, deberá vaciarlo, limpiarlo y secarlo a fondo. Éste será también un buen momento para realizar las operaciones de mantenimiento de su inodoro.

Durante el almacenamiento, aconsejamos dejar la guillotina abierta para impedir que se dañe y para poder desenroscar el tapón de llenado para ventilar la cisterna de agua. Si tiene usado una bomba eléctrica, quita también las baterías.

9 Eliminación

Su producto ha sido diseñado y manufacturado con materiales y componentes de alta calidad, los cuales pueden ser reciclados y reutilizados. Cuando su inodoro haya alcanzado el final de su vida útil, elimine el producto de acuerdo con la legislación local. No elimine el inodoro con los residuos domésticos habituales. La correcta eliminación de su viejo producto ayudará a prevenir potenciales consecuencias negativas para la salud y el medio ambiente.

10 ¿Alguna pregunta?

Si necesita información adicional sobre su inodoro, visite nuestro sitio web: www.thetford.eu. Si todavía tiene alguna consulta, póngase en contacto con el Departamento de atención al cliente de su país o con su camping (direcciones al dorso).

Para obtener una asistencia correcta y rápida, asegúrese de contar con toda la información relevante del tipo de producto (véase la última página).

Piezas de recambio

Podrá conseguir piezas de recambio originales Thetford de su propio proveedor o del centro de servicio Thetford autorizado.

Preguntas más frecuentes

¿Qué tengo que hacer cuando el indicador de nivel del depósito de residuos no funciona? Verifique si el flotador del depósito de residuos está todavía en su posición o si hay suciedad que obstruya su funcionamiento.

¿Qué tengo que hacer si la guillotina no se abre? Después de un viaje, el depósito podría tener un exceso de presión. Cierre el tapón del canal de vertido y tire del mango de la guillotina lateralmente.

11 Garantía

Thetford BV ofrece a los usuarios finales de sus inodoros portátiles una garantía de tres años. En caso de malfuncionamiento durante el período de garantía, Thetford ofrecerá un recambio o reparación del producto a su absoluta discreción.

1. Para realizar una reclamación bajo esta garantía, el usuario deberá llevar el producto al punto de venta o a un Centro de servicio Thetford autorizado (www.thetford.eu), donde podrán evaluar la reclamación.

2. Los componentes recambiados durante la reparación bajo garantía se convierten en propiedad de Thetford.

3. Esta garantía no contradice la legislación sobre la protección del consumidor.

4. Las reclamaciones de garantía que caigan bajo alguna de las siguientes categorías no serán aceptadas:

- el producto se ha utilizado de forma impropia, o no se han seguido las instrucciones del manual (por ejemplo, uso incorrecto de aditivos);
- se han realizado alteraciones en el producto;
- se ha cambiado el código del producto o el número de identificación de serie;
- el producto ha sido dañado por circunstancias fuera del uso normal del producto.

5. Si no se utilizan productos Thetford para el cuidado del inodoro Thetford podrían producirse ciertos daños, que no estarían cubiertos por esta garantía.

Thetford no aceptará responsabilidad alguna por pérdidas y/o daños causados, directa o indirectamente, por el uso del inodoro.

Thetford no será responsable de posibles errores de impresión y se reserva el derecho de efectuar cambios a las especificaciones de los productos sin previa aviso.

Hoveddele

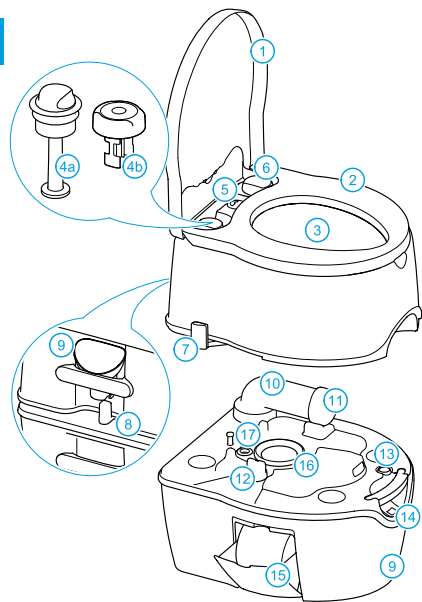

Skyllevandstank

- 1 Dæksel
- 2 Sæde
- 3 Toiletkumme
- 4a Stempelpumpe
- 4b Elektrisk pumpe
- 5 Niveau indikator skyllevandstank
- 6 Vandpåfyldningsdæksel
- 7 Bladhåndtag
- 8 Lås
- 9 Vandopfyldnings-adapter

Affaldstank

- 10 Hældetud
- 11 Låg + målebæger
- 12 Blade-åbner
- 13 Ventilationstast
- 14 Niveau-indikator spildtank
- 15 Toiletrulleholder
- 16 Læbetætning
- 17 Ventilationstætning

Dit toilets muligheder

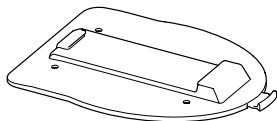

Gulvplade

Dette giver dig mulighed for at fastgøre toilettet til gulvet, hvor du har lyst. En enkel handling frigør toilettet.

1 Indledning

Tillykke med at du har valgt dette Thetford-bærbare toilet! Du har gjort et fremragende valg. Dette bærbare toilet er brugervenligt, opfylder høje kvalitetsstandarder og giver dig komfort i hjemmet.

Før funktion og brug af toilettet, råder vi dig til at læse hele manualen og lægge det på et sikkert sted for fremtidig reference.

For den seneste version af manualen kan du besøge www.thetford.eu

Symboler, der bruges

- OK
- Tip
- Speciel opmærksomhed er nødvendig
- Forsigtighed (mulighed for produktskader)

2 Forberedelse til brug

Dit bærbare toilet består af to aftagelige dele: en affaldstank 21L, og en skyllevandstank 15L. Før du bruger toilettet, er det afgørende, at du tilføjer toilet-tilsætningsstoffer til begge beholdere. Kontroller korrekt dosering på additivpakken, hvorefter der tilsættes 3L vand til affaldstanken og fyld skyllevandstanken op til toppen.

Hvis du har et toilet med en elektrisk pumpe, indsættes seks batterier før brug.

Hæld aldrig toilet-tilsætningsstoffer direkte via bladet, da dette kan beskadige tætningen på affaldstanken. Fyld kun spildtanken via hældetuden.

Se 'Quick Guide' billeder 1-12 for visuel reference.

Thetford tilbyder en behagelig dufttoilet-væske til skyllevandstanken (Aqua Rinse).



Aqua Rinse holder skyllevandet frisk, sikrer en jævn udskylning og efterlader et beskyttende lag. Alle produkter til spildtanken (Aqua Kem Green, Aqua Kem Sachets, Aqua Kem Natural, Aqua Kem Weekender) undertrykker ubehagelige lugte, stimulerer nedbrydningen af affald, reducerer dannelsen af gas, beskytter bevægelige dele og hjælper med til at holde din affaldstank frisk og ren. For at kende forskellen mellem kvaliteten af alle affaldstanks-produkterne kan du besøge www.thetford.eu.

Rækken af tilfældige Toilet Care produkter kan variere for hvert land.

3 Brug dit toilet

Åbn bladet

Toiletet kan bruges med bladet åben eller lukket. For at åbne bladet, træk i bladhåndtaget som beskrevet nedenfor.

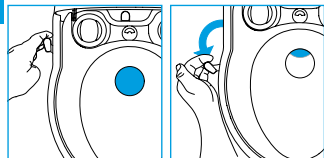

Sørg for at du altid lukker bladet helt efter brug.

Udskylning af toiletet

Du kan opnå den mest effektive udskylning ved at operere den manuelle pumpe med tre eller fire korte udskylninger. Et toilet med en elektrisk pumpe, vil automatisk skylle med korte mellemrum.

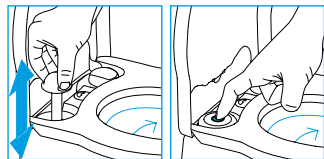

Almindeligt toiletpapir kan forårsage tilstopping. Brug Aqua Soft toiletpapir i stedet.

Dette toiletpapir er super-blødt, opløses hurtigt, forhindrer tilstopping og letter tømning af affaldstanken. For at sikre at toiletpapir altid er ved hånden, omfatter dit toilet en plads til en toiletrulle.



4 Tømning af spildtanken

Affaldstank

Du skal tømme spildtanken, når indikatoren lyser rødt. Tag skyllevandstanken bort fra affaldstanken. Tag din spildtank til et autoriseret affaldssted og tøm den via hældetuden.

For at tømme tanken uden sprøjt, tryk og hold ventilationstasten nede med tommelfingeren, mens hældetuden peger nedad.

Se 'Quick Guide' billeder 13-16 for visuel reference.

Hvis du ønsker at fortsætte med at bruge dit toilet efter tømning, forberedes affaldstanken igen.

Aqua Kem Green, Aqua Kem Natural og Aqua Rinse (test ISO 11734) er helt sikkert at tømme ud i en septisk tank eller i små biologiske systemer på campingpladser.

Skyllevandstank

Tøm kun den tomme skyllevandstank, hvis du ikke forventer at bruge dit toilet i en lang (vinter) periode. Tøm først tanken gennem vandpåfyldningsåbningen, pump derefter det sidste vand ud af pumpen for at tømme tanken helt. Tømning er kun tilladt på en autoriseret affaldsplads.

Se 'Quick Guide' billeder 17-18 for visuel reference.

5 Rengøring

Ligesom dit toilet derhjemme er det også vigtigt at rengøre det bærbare toilet regelmæssigt. Du vil derved forhindre kalkaflejringer og sikre den optimale hygiejne.

Benytt aldrig rengøringsmidler for at rengøre dit bærbare toilet. Disse kan forårsage permanent skade på forseglinger og andre toiletkomponenter.

6 Vinterfunktioner

Du kan bruge dit toilet som normalt i koldt vejr, forudsat toiletet er beliggende i et opvarmet rum. Hvis ikke, og der kan være risiko for frost, anbefaler vi, at du helt tømmer affaldstanken samt skyllevandstanken.

7 Vedligeholdelse

For at forlænge levetiden på dit toilet, anbefaler vi, at du vedligeholder dit toilet regelmæssigt.

Benytt aldrig vaseline eller vegetabilsk olie for at smøre forseglinger, da disse kan forårsage utæthed på din affaldstank.

8 Opbevaring

Hvis du forventer ikke at benytte toiletet i længere tid, skal hele toiletet omhyggeligt tømmes, renses og tørres. Dette er også et godt tidspunkt til at vedligeholde dit toilet.

Under opbevaring anbefaler vi at efterlade bladet åbent, for at undgå at det bliver beskadiget, og at losgøre vandpåfyldningsdækslet for at ventilere skyllevandstanken. Hvis du har en elektrisk pumpe, fjern da også batterierne.

9 Bortskaffelse

Dit produkt er designet og fremstillet af materialer og komponenter af høj kvalitet, som kan genbruges og anvendes igen. Når dit toilet har nået enden af sin levetid, skal du bortskaffe produktet i henhold til de lokale regler. Smid ikke toiletet ud sammen med det almindelige husholdningsaffald. Korrekt bortskaffelse af dit gamle produkt vil hjælpe til at forhindre eventuelle negative konsekvenser for miljøet og menneskers sundhed.

10 Spørgsmål?

Hvis du ønsker yderligere oplysninger om dit toilet, kan du besøge vores hjemmeside: www.thetford.eu. Hvis du stadig har spørgsmål, bedes du kontakte kundeservice i dit land eller hvor du holder ferie (se adresserne på bagsiden).

For korrekt og hurtig support, vær da sikker på, at alle relevante varetpe-informationer er tilgængelige (se sidste side).

Reserve dele

Originale Thetford reserve dele er tilgængelige gennem din egen forhandler eller gennem et autoriseret Thetford Service Center.

FAQ

Hvad skal jeg gøre, når niveau-indikatoren for spildtanken ikke virker? Kontroller om flyderen i spildtanken stadig er på plads, eller om snavs hindrer dens funktion.

DK

Hvad skal jeg gøre, hvis bladet ikke åbnes? Efter en rejse kan det være muligt, at tanken kan blive over-presset. Drej hættten af hældetuden og træk langsomt bladhåndtaget sidelæns.

11 Garanti

Thetford BV giver slutbrugerne af de transportable toiletter en tre-års garanti. I tilfælde af funktionsfejl inden for garantiperioden vil Thetford tilbyde en erstatning eller reparation af produktet efter eget skøn.

1. For at gøre et krav gældende under garantien, skal brugeren tage produktet til salgsstedet, eller til et autoriseret Thetford Service Center (www.thetford.eu). Kravet vil blive vurderet der.

2. Komponenter som udskiftes ved reparation under garantien bliver Thetfords ejendom.

3. Denne garanti berører ikke den nuværende lovgivning om forbrugerbeskyttelse.

4. Garantikrav som falder ind under de følgende kategorier, vil ikke blive accepteret: • produktet har været forkert anvendt, eller anvisningerne i manualen ikke er blevet fulgt (f.eks ukorrekt brug af tilsætningsstoffer), • hvor ændringer er foretaget i produktet, • varekoden eller serie-id er blevet ændret, • hvor produktet er blevet beskadiget af omstændigheder.

5. Manglende brug af Thetford produkter for pleje af dit Thetford-toilet kan give skader, som ikke ville være omfattet af denne garanti.

Thetford er ikke ansvarlig for tab og / eller skade, forårsaget direkte eller indirekte ved brug af toiletlet.

Thetford er ikke ansvarlig for trykfejl og forbeholder sig ret til at foretage ændringer i produktspecifikationer uden varsel.

DE • GEBRAUCHSANWEISUNG

Hauptteile

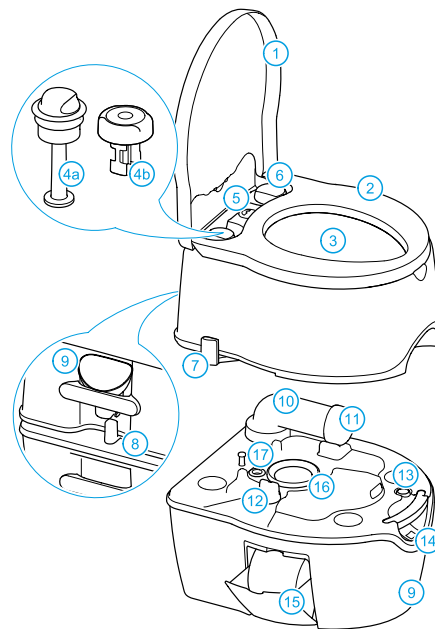

Spülwassertank

- 1 Deckel
- 2 Sitz
- 3 Toilettenbecken
- 4a Kolbenpumpe
- 4b Elektropumpe
- 5 Füllstandsanzeige
- 6 Spülwassertank
- 6 Deckel
- 7 Spülwassertank
- 7 Schiebergriff
- 8 Verriegelung
- 9 Wassereinfüllstutzen

Fäkälientank

- 10 Entleerungsstutzen
- 11 Kappe + Messbecher
- 12 Schiebergriff
- 13 Belüftungsknopf
- 14 Füllstandsanzeige
- Fäkälientank
- 15 Toilettenpapierhalter
- 16 Schieberdichtung
- 17 Entlüftung

Sonderausstattung für Ihre Toilette

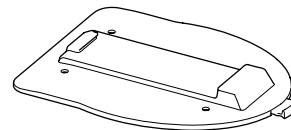

Bodenbefestigung

Ermöglicht das Aufstellen der Toilette auf dem Fußboden an beliebiger Stelle. Ein einfacher Handgriff löst die Toilette.

1 Einleitung

Wir gratulieren Ihnen zur Wahl dieser transportablen Thetford Toilette! Sie haben eine ausgezeichnete Wahl getroffen. Diese transportable Toilette ist benutzerfreundlich, entspricht hohen Qualitätsnormen und bietet Ihnen alle Annehmlichkeiten des eigenen Heims.

Vor der erstmaligen Benutzung der Toilette empfehlen wir Ihnen, die ganze Anleitung zu lesen. Bewahren Sie diese zur späteren Bezugnahme an einem sicheren Ort auf.

Die neueste Ausgabe der Anleitung finden Sie unter www.thetford.eu

Verwendete Zeichen

- ✓ OK
- 👉 Tipp
- 👁️ Besondere Aufmerksamkeit erforderlich
- ⚠️ Achtung (Sachschaden oder Verletzung möglich)

2 Vorbereitung

Ihre transportable Toilette besteht aus zwei abnehmbaren Teilen: Der obere Teil ist eine Kombination aus einem 15l fassenden Spülwassertank und Toilettenbecken. Der unter Teil ist der 21l fassende Fäkalientank. Für eine optimale Funktionsweise Ihrer Porta Potti empfehlen wir die Verwendung von Thetford Sanitärflüssigkeiten. Die richtige Dosierung ist der Verpackung des jeweiligen Produktes zu entnehmen.

Bei Toiletten mit Elektropumpe werden vor der Benutzung sechs Batterien eingelegt.

⚠️ Geben Sie die Toilettenzusätze niemals direkt über den Schieber ein; das könnte die Schieberdichtung des Fäkalientanks beschädigen. Der Fäkalientank darf nur über den Ausgussstutzen gefüllt werden.

Sichthinweise siehe Abb. 1-12 im 'Quick Guide'.

👉 Thetford bietet eine angenehm duftende Flüssigkeit für den Spülwassertank (Aqua Rinse) und diverse Produkte für den Fäkalientank an (Aqua Kem Blue, Aqua Kem Green, Aqua Kem Natural, Aqua Kem Sachets).



Aqua Rinse hält das Spülwasser frisch, und hinterlässt nach der Toilettennutzung eine Schutzschicht. Alle Produkte für den Fäkalientank unterdrücken unangenehme Gerüche, regen den Fäkalienabbau an, reduzieren die Gasbildung, schützen bewegte Bauteile und halten den Fäkalientank frisch und sauber. Unterschiede zwischen den Merkmalen der einzelnen Produkte für den Fäkalientank finden Sie unter www.thetford.eu.

Die für die Toilette verfügbaren Pflegeprodukte können von Land zu Land verschieden sein.

3 Benutzung der Toilette

Schieber öffnen

Die Toilette kann mit offenem oder geschlossenem Schieber benutzt werden. Zum Öffnen wie unten beschrieben am Schiebergriff ziehen.

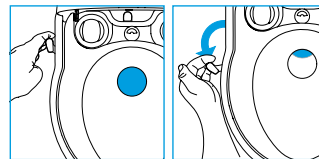

Nach der Benutzung immer sicherstellen, dass der Schieber ganz geschlossen wird.

Toilette spülen

Zur wirksamsten Spülung können Sie die Handpumpe drei- oder viermal kurz betätigen. Toiletten mit Elektropumpe werden in kurzen Zeitabständen automatisch gespült.

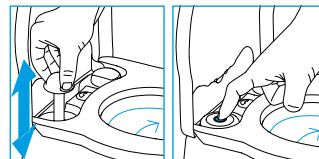

👉 Normales Toilettenpapier kann Verstopfungen verursachen. Benutzen Sie statt dessen Aqua Soft. Dieses Papier ist supersanft, löst sich schnell auf, verhindert Verstopfung und erleichtert das Entleeren des Fäkalientanks. Damit immer Toilettenpapier bereit steht, hat ihre Toilette Platz für eine Papierrolle.



4 Tankentleerung

Fäkalientank

Wenn die Füllstandsanzeige rot wird, muss der Fäkalientank entleert werden. Dazu lösen Sie den Spülwassertank vom Fäkalientank. Fäkalientank zu einer zugelassenen Entsorgungsstelle bringen und über den Ausgussstutzen entleeren.

👁️ Zur Vermeidung von Spritzern beim Entleeren den Belüftungsknopf mit dem Daumen drücken und halten, während der Entleerungsstutzen nach unten gedreht ist.

Sichthinweise siehe Abb. 13-16 im 'Quick Guide'.

Wenn die Toilette nach dem Entleeren wieder benutzt werden soll, muss der Fäkalientank wieder vorbereitet werden.

👉 Unsere Produkte mit dem Umweltzertifikat, Aqua Kem Green, Aqua Kem Natural und Aqua Rinse (Test ISO 11734) können absolut gefahrlos in einer Klärgrube oder einem kleinen Biosystem auf dem Campingplatz entsorgt werden.

Spülwassertank

Es wird empfohlen den Spülwassertank zu entleeren, wenn die Toilette längere Zeit (z.B. über Winter) nicht benutzt werden soll. Tank erst durch die Einfüllöffnung entleeren, dann zum vollständigen Entleeren das Restwasser herauspumpen. Der Tank darf nur an einer zugelassenen Entsorgungsstelle entleert werden.

Sichthinweise siehe Abb. 17-18 im 'Quick Guide'.

5 Reinigung

Wie die Toilette zu Hause, muss auch die transportable Toilette regelmäßig gereinigt werden. Das verhindert Kalkablagerungen und sorgt für optimale Hygiene. Die Innenseite der Schüssel wird mit Toilet Bowl Cleaner und einer weichen Bürste gereinigt, die Außenseite mit Badreiniger.



Die transportable Toilette darf niemals mit Haushaltsreinigungsmitteln gereinigt werden. Diese können Dichtungen und andere Teile der Toilette bleibend beschädigen.

6 Winterbenutzung

Bei kaltem Wetter können Sie die Toilette wie normal benutzen, solange sie an einer beheizten Stelle steht. Falls nicht, besteht Frostgefahr und wir raten Ihnen den Fäkalientank und den Spülwassertank vollständig zu entleeren.



Aqua Kem Sachets in Beutelform sind besonders gut für Camping im Winter geeignet, da sie mit Pulver gefüllt sind. Sie lösen sich in Wasser vollständig auf, sind leicht zu dosieren und wirtschaftlich im Gebrauch.



7 Wartung

Zur Verlängerung der Lebensdauer Ihrer Toilette ist regelmäßige Wartung ratsam. Reinigen Sie den Fäkalientank 2- bis 3-mal pro Jahr mit Cassette Tank Cleaner und behandeln Sie die Dichtungen mit Pflegemittel für Dichtungen wenn sie

trocken werden. Cassette Tank Cleaner entfernt gefahrlos Kalkablagerungen auf der Innenseite des Fäkalientanks, und Pflegemittel für Dichtungen hält die Dichtungen weich und geschmeidig.



Die Dichtungen dürfen nicht mit Vaseline oder Pflanzenöl geschmiert werden, da diese Produkte den Fäkalientank undicht machen können.

8 Lagerung

Wenn die Toilette längere Zeit nicht gebraucht werden soll, muss die ganze Toilette gründlich entleert, gereinigt und getrocknet werden. Das ist auch eine gute Gelegenheit zur Wartung der Toilette.

Während der Lagerung sollten Sie den Schieber offen lassen, damit er nicht beschädigt wird, und der Wassereinfüllverschluss sollte zur Belüftung des Spülwassertanks aufgedreht werden. Bei Einheiten mit Elektropumpe sind auch die Batterien zu entfernen.

9 Entsorgung

Ihr Produkt wurde aus hochwertigen Materialien und Komponenten entworfen und hergestellt, die recycelt und wiederverwendet werden können. Wenn Ihre Toilette das Ende ihrer Lebensdauer erreicht hat, entsorgen Sie das Produkt gemäß den örtlichen Vorschriften. Entsorgen Sie die Toilette nicht mit dem normalen Hausmüll. Die ordnungsgemäße Entsorgung Ihres alten Produktes hilft mögliche negative Auswirkungen auf die Umwelt und die menschliche Gesundheit zu verhindern.

10 Fragen?

Wenn Sie weitere Informationen über Ihre Toilette brauchen, besuchen Sie bitte unsere Website: www.thetford.eu. Sollten Sie weitere Fragen haben, setzen Sie sich im eigenen Land oder am Urlaubsort mit dem Kundendienst in Verbindung (Adressen siehe Rückseite).

Richtige und schnelle Unterstützung setzt voraus, dass die betreffenden Produktangaben vorliegen (siehe letzte Seite).

Ersatzteile

Thetford Original-Ersatzteile sind über den Händler oder Thetford Vertrags-Servicestellen erhältlich.

Häufig gestellte Fragen

Was muss ich tun, wenn die Füllstandsanzeige des Fäkalientanks nicht funktioniert? Kontrollieren, ob der Schwimmer im Fäkalientank noch in Position ist oder ob seine Funktion durch Schmutz behindert wird.

Was muss ich tun, wenn sich der Schieber nicht öffnet? Nach der Reise ist Überdruck im Tank möglich. Kappe des Ausgussstutzens entfernen und Schiebergriff langsam zur Seite ziehen.

11 Garantie

Thetford BV bietet dem Endverbraucher der transportablen Toiletten eine dreijährige Garantie an. Bei Funktionsstörungen während der Garantiezeit bietet Thetford nach eigenem Ermessen den Ersatz oder die Reparatur des Produkts an.

1. Für Garantieansprüche muss der Benutzer das Produkt zur Verkaufsstelle oder zu einer Thetford Vertrags-Servicestelle bringen (www.thetford.eu). Dort wird der Anspruch beurteilt.
2. Bei der Reparatur im Rahmen der Garantie ersetzte Bauteile werden Eigentum von Thetford.
3. Diese Garantie beeinträchtigt keine in Kraft stehenden Kundenschutzgesetze.
4. In die folgenden Kategorien fallende Garantieansprüche werden nicht angenommen: • Missbrauch des Produkts oder Nichtbeachtung der Anweisungen in der Anleitung (z.B. Verwendung von falschen Zusätzen); • Änderungen am Produkt; • Änderung des Produktcodes und der Seriennummer; • Beschädigung des Produkts durch Umstände außerhalb der normalen Einsatzbedingungen.
5. Wenn zur Pflege der Thetford Toilette keine Thetford Produkte verwendet werden, könnten Schäden entstehen, die nicht von dieser Garantie gedeckt werden.

Thetford haftet nicht für Verluste und/oder Schäden, welche direkt oder indirekt aus der Benutzung der Toilette entstehen.

Thetford haftet nicht für Druckfehler und behält sich das Recht zu Änderungen an den Produktdaten ohne vorherige Ankündigung vor.

De belangrijkste onderdelen

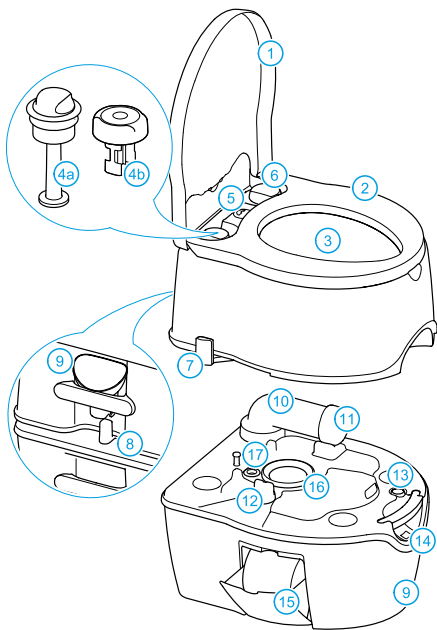

Spoelwatertank

- 1 Deksel
- 2 Bril
- 3 Toiletpot
- 4a Zuigerpomp
- 4b Elektrische pomp
- 5 Niveau-indicator spoelwatertank
- 6 Dop waterulopening
- 7 Hengel afsluitschijf
- 8 Ontgrendelingsknop
- 9 Watervultrechter

Afvaltank

- 10 Schenkruit
- 11 Dop met maatbeker
- 12 Knop afsluitschijf
- 13 Beluchtingsknop
- 14 Niveau-indicator afvaltank
- 15 Wc-rolhouder
- 16 Afdichtrubber
- 17 Ontluchtingsrubber

Optie voor uw toilet

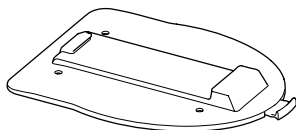

Bevestigingsplaat

Hiermee kunt u het toilet bevestigen op de vloer, waar u maar wilt. Met een simpele beweging maakt u het toilet weer los.

1 Inleiding

Gefeliciteerd met de aankoop van dit Thetford draagbare toilet! U heeft hiermee een uitstekende keuze gemaakt. Dit toilet is gebruiksvriendelijk, voldoet aan de hoogste kwaliteitsnormen en biedt u alle comfort die u thuis ook gewend bent.

Voordat u dit toilet in gebruik neemt, adviseren wij u om de handleiding in zijn geheel aandachtig door te lezen. Bewaar de handleiding op een veilige plaats, om in de toekomst te kunnen raadplegen.

Surf voor de laatste versie van de handleiding naar www.thetford.eu

Gebruikte symbolen

- OK
- Tip
- Speciale aandacht vereist
- Waarschuwing (risico op productschade of lichamelijk letsel)

2 Voorbereiding voor gebruik

Uw draagbare toilet is opgebouwd uit twee losneembare delen: de afvaltank van 21L en de spoelwatertank van 15L. Voórdat u het toilet kunt gebruiken, moet u aan beide tanks een toiletadditief toevoegen. Kijk voor de dosering op de verpakking van het toiletadditief. Voeg nog 3L water toe aan de afvaltank en vul de spoelwatertank helemaal af.

Heeft u een toilet met elektrische pomp, plaats dan voor gebruik zes batterijen.

Schenk de toiletadditieven nooit rechtstreeks via de afsluitschijf. Dit kan het afdichtrubber van de afvaltank aantasten. Vul de afvaltank dan ook uitsluitend via de schenkruit.

Zie de 'Quick Guide' plaatjes 1-12 voor de geïllustreerde instructie.

Thetford levert een aangenaam geurende toiletvloestof voor in de spoelwatertank (Aqua Rinse) en diverse producten voor in de afvaltank (Aqua Kem Blue, Aqua Kem Green, Aqua Kem Natural, Aqua Kem Sachets).



Aqua Rinse houdt het spoelwater fris, zorgt voor een probleemloze en gelijkmatige spoeling en laat een beschermende laag achter. Alle producten voor de afvaltank onderdrukken onaangename geurtjes, bevorderen de afbraak van afval, reduceren gasvorming, beschermen bewegende delen en houden de afvaltank fris en schoon. Kijk voor de verschillen in onderscheidende kwaliteiten van elk afvaltankproduct op www.thetford.eu.

Het assortiment toiletverzorgingsproducten kan per land verschillen.

3 Gebruik van uw toilet

Afsluitschuif openen

U kunt het toilet zowel met een open als een gesloten afsluitschuif gebruiken. Open de afsluitschuif met de hendel zoals hieronder beschreven.

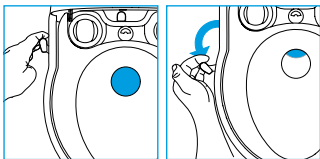

Let er op dat u na gebruik van het toilet de afsluitschuif altijd volledig sluit.

Het toilet doorspoelen

De meest effectieve manier om uw toilet door te spoelen, bereikt u door de zuigerpomp drie of vier keer kort te bedienen. Een toilet met een elektrische pomp spoelt automatisch met korte onderbrekingen.

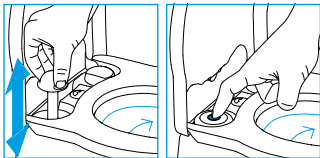

Normaal toilet papier kan verstoppingen veroorzaken, gebruik daarom superzacht Aqua Soft toilet papier. Dit lost snel op, voorkomt verstoppingen en vereenvoudigt het legen van de afvaltank. Uw toilet biedt plaats voor één wc-rol, zodat u altijd toilet papier bij de hand heeft.



4 Tank legen

Afvaltank

U dient de afvaltank te legen als de niveau-indicator rood kleurt. Ontgrendel daarvoor de afvaltank van de watertank. Neem vervolgens de afvaltank naar een daarvoor aangewezen stortplaats en leeg de tank door de schenkuit.

Om de afvaltank zonder spatten te legen, drukt u de beluchtingsknop met uw duim in als de schenkuit naar beneden is gericht.

Zie de 'Quick Guide' plaatjes 13-16 voor de geïllustreerde instructie.

Wilt u het toilet na het legen opnieuw gebruiken, dan moet u de afvaltank opnieuw voorbereiden voor gebruik.

De groene producten van Thetford, Aqua Kem Green, Aqua Kem Natural en Aqua Rinse (test ISO 11734), zijn volledig veilig om in septic tanks of kleine biologische systemen op kampeerterrinen te legen.

Spoelwatertank

De spoelwatertank leegt u alleen als u verwacht het toilet gedurende een langere tijd (in de winter) niet te gebruiken. Leeg de tank eerst zo volledig mogelijk door de watervulopening en pomp daarna het laatste beetje water uit de pomp, zodat de gehele tank leeg is. Legen mag uitsluitend op een daarvoor aangewezen stortplaats.

Zie de 'Quick Guide' plaatjes 17-18 voor de geïllustreerde instructie.

5 Reinigen

Net zoals uw toilet thuis is het ook belangrijk uw draagbare toilet regelmatig te reinigen. Hierdoor voorkomt u

kalkafzetting en zorgt u voor optimale hygiëne. Reinig de binnenzijde van de toiletpot met Toilet Bowl Cleaner en een zachte borstel en maak de buitenzijde van het toilet schoon met Badkamerreiniger.



Reinig uw toilet nooit met huishoudelijke schoonmaakmiddelen. Dit kan blijvende schade aan afdichtingen en andere onderdelen van het toilet veroorzaken.

6 Gebruik in de winter

U kunt uw toilet in de winter gewoon blijven gebruiken, zolang het toilet zelf in een verwarmde ruimte staat. Is dit niet het geval én is er kans op vorst, leeg dan het gehele toilet.

Aqua Kem Sachets zijn bij uitstek geschikt voor het kamperen in de winter, omdat ze met poeder gevuld zijn. Ze lossen volledig op in water, zijn zuinig in gebruik en eenvoudig te doseren.



7 Onderhoud

Om de levensduur van uw draagbare toilet te verlengen, adviseren wij u regelmatig onderhoud te plegen. Gebruik voor de afvaltank 2 à 3 keer per jaar Cassette Tank Cleaner en behandel de rubbers, zodra ze stroef lopen, met Siliconenspray. Cassette Tank Cleaner verwijdert op een veilige manier hardnekkige kalkaanslag aan de binnenzijde van de afvaltank en Siliconenspray houdt de afdichrubbers soepel en buigzaam.



Behandel de afdichrubbers nooit met Vaseline of plantaardige oliën, omdat daardoor de afvaltank kan gaan lekken.

8 Opslag

Als u van plan bent uw toilet gedurende langere tijd niet te gebruiken, dient u het gehele toilet goed leeg, schoon en droog te maken. Dit is ook een ideaal moment om onderhoud te plegen aan uw toilet.

Tijdens opslag van het toilet adviseren wij de afsluitschuif open te laten om schade te voorkomen aan de afsluitschuif en de dop van de watervulopening los te draaien om de spoelwatertank te ventileren. Als u een elektrische pomp heeft, dient u ook de batterijen uit de pomp te halen.

9 Verwijdering

Uw product is vervaardigd uit hoogwaardige materialen en onderdelen die kunnen worden gerecycled en hergebruikt. Als u uw oude toilet wilt weggooien, dient u de geldende regelgeving na te leven. Informeert u bij uw gemeente hoe en waar u dit product kunt inleveren. Gooi het oude product niet samen met het huishoudelijke afval weg. Het apart inleveren van uw oude product voorkomt potentiële nadelige gevolgen voor het milieu en de gezondheid van de mens.

10 Vragen?

Als u meer informatie wenst over uw toilet, ga dan naar onze website: www.thetford.eu. Heeft u hierna alsnog een vraag, neem dan contact op met de klantenservice in uw land of het land waarin u op vakantie bent (zie de contactgegevens op de achterzijde).

Zorg ervoor dat u alle beschikbare productinformatie bij de hand heeft, voor snelle en efficiënte hulp (zie laatste pagina).

Reserveonderdelen

Originele reserveonderdelen van Thetford zijn verkrijgbaar bij uw eigen dealer en alle erkende Thetford Service Centres.

Veelgestelde vragen

Wat moet ik doen als de niveau-indicator van de afvaltank niet werkt? Controleer of de drijver vooraan in de afvaltank nog op z'n plaats zit of dat er vuil is opgehoopt in de tank wat de functie van de niveau-indicator blokkeert.

Wat moet ik doen als de afsluitschuif niet opent? Door reizen kan er overdruk in de tank ontstaan. Draai daarom de dop van de schenktuit af en probeer de hendel van de afsluitschuif nogmaals rustig te openen.

11 Garantie

Thetford biedt de eindgebruiker van haar draagbare toiletten drie jaar garantie. In geval van defect binnen de garantieperiode zal Thetford met alle discretie het product vervangen of repareren.

1. Om aanspraak op deze garantie te kunnen maken, moet de gebruiker het

product naar zijn dealer of een door Thetford erkend Service Centre brengen (www.thetford.eu). Hier zal de claim worden beoordeeld.

2. Onderdelen die onder garantie worden vervangen, worden eigendom van Thetford.

3. De geldende consumentenwetgeving wordt door deze garantie onverlet gelaten.

4. Iedere garantieaanspraak in één van onderstaande gevallen wordt niet geaccepteerd als:

- het product oneigenlijk gebruikt is of de instructies in de handleiding niet gevolgd zijn (bijvoorbeeld bij verkeerd gebruik van additieven)
- er veranderingen aan het product aangebracht zijn
- de productcode of het serienummer veranderd is
- er schade aan het product ontstaan is door oorzaken buiten het normale gebruik van het product

5. Het niet gebruiken van producten van Thetford kan schade aan uw Thetford toilet veroorzaken die niet door deze garantie zal worden vergoed.

Thetford is niet aansprakelijk voor ieder verlies en/of schade direct of indirect voortkomend uit het gebruik van het toilet.

Thetford is niet aansprakelijk voor druk- en zetfouten en behoudt zich het recht voor de productspecificaties te wijzigen zonder kennisgeving.

IT • ISTRUZIONI PER L'USO

Componenti principali

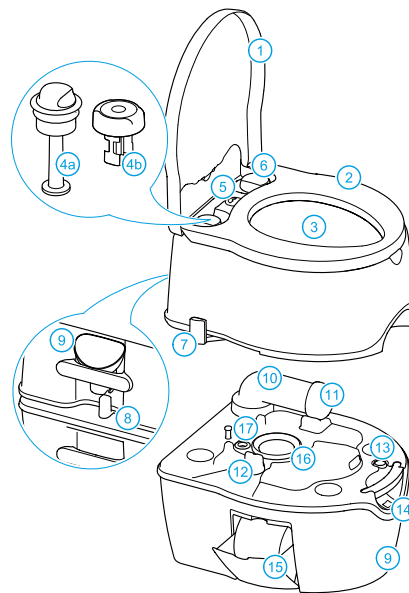

Serbatoio dello sciacquone

- 1 Coperchio
- 2 Sedile
- 3 Tazza
- 4a Pompa a pistone
- 4b Pompa elettrica
- 5 Indicatore livello del serbatoio dello sciacquone
- 6 Tappo del dispositivo di riempimento dell'acqua
- 7 Leva per aprire e chiudere la valvola di scarico
- 8 Gancio
- 9 Adattatore dispositivo di riempimento dell'acqua

Serbatoio di scarico

- 10 Manicotto di uscita
- 11 Tappo + dosatore
- 12 Valvola di scarico
- 13 Pulsante di ventilazione
- 14 Indicatore livello del serbatoio di scarico
- 15 Supporto per rotolo di carta igienica
- 16 Guarnizione a labbro
- 17 Guarnizione ventola

Opzioni disponibili

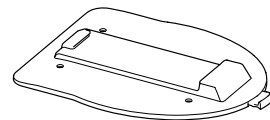

Piastra per il pavimento

Consente di fissare la toilette nel punto desiderato del pavimento. Per sganciare la toilette basta un semplice gesto.

1 Introduzione

Complimenti per aver acquistato questa toilette portatile Thetford! Hai fatto una scelta eccellente. Questa toilette portatile è pratica, soddisfa gli standard di alta qualità e offre tutte le comodità dei WC domestici.

Prima di aprire e usare le toilette, ti consigliamo di leggere il manuale e conservare il suddetto in un luogo sicuro per eventuali consultazioni future.

Per consultare la versione più recente del manuale visita il sito www.thetford.eu

Simboli utilizzati

- ✓ OK
- 👉 Suggerimento
- ⚠️ Necessaria particolare attenzione
- ⚠️ Attenzione (possibile rischio di lesioni o danni al prodotto)

2 Preparazione per l'uso

La toilette portatile è composta di due sezioni staccabili: un serbatoio di scarico da 21L e il serbatoio dello sciacquone da 15L. Prima di usare la toilette, è importante aggiungere gli appositi additivi Thetford in entrambi i serbatoi. Verificare il corretto dosaggio nella confezione dell'additivo, quindi aggiungere 3L di acqua al serbatoio di scarico e riempire completamente il serbatoio dello sciacquone.

Se si utilizza una toilette con una pompa elettrica, inserire sei batterie prima dell'uso.

⚠️ Non aggiungere mai additivi direttamente attraverso la valvola di scarico, in quanto si potrebbe danneggiare la guarnizione a labbro del serbatoio di scarico. Riempire il serbatoio di scarico esclusivamente tramite il manicotto di uscita.

Per riferimenti visivi consultare le immagini 1-12 della 'Quick Guide'.

👉 Thetford offre un fluido per toilette dalla fragranza piacevole per il serbatoio dello sciacquone (Aqua Rinse), oltre che una varietà di prodotti per il serbatoio di scarico (Aqua Kem Blue, Aqua Kem Green, Aqua Kem Sachets).



Aqua Rinse mantiene fresca l'acqua del serbatoio dello sciacquone, assicura uno scarico omogeneo e lascia uno strato protettivo. Tutti i prodotti per il serbatoio di scarico sopprime odori sgradevoli, favoriscono la disintegrazione dei rifiuti, riducono la formazione di gas, proteggono i componenti mobili e mantengono il serbatoio fresco e pulito. Per le differenze tra le qualità distintive dei vari prodotti per il serbatoio di scarico, visitare il sito www.thetford.eu.

La gamma di prodotti per la cura della toilette può variare a seconda del Paese.

3 Utilizzo della toilette

Aprire la valvola di scarico

La toilette può essere usata con la valvola di scarico aperta o chiusa. Per aprire la valvola di scarico, premere la maniglia come descritto qui di seguito.

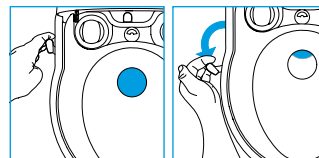

Accertarsi di chiudere sempre e completamente la valvola dopo l'uso.

Scaricare l'acqua

È possibile ottenere prestazioni eccellenti con tre o quattro brevi scarichi tramite la pompa manuale. Le toilette dotate di una pompa elettrica scaricano l'acqua automaticamente a brevi intervalli.

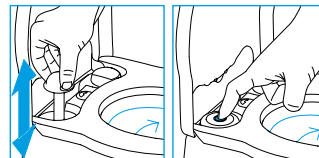

👉 La carta igienica ordinaria può causare intasamenti. Utilizzare carta igienica Aqua Soft. Questo tipo di carta è ultramorbidissima, si dissolve rapidamente, previene ostruzioni e facilita lo svuotamento del serbatoio di scarico. Per garantire la continua disponibilità della carta, la toilette comprende lo spazio per un rotolo.



4 Svuotare il serbatoio

Serbatoio di scarico

Occorre svuotare il serbatoio di scarico quando l'indicatore di livello diventa rosso. Scollegare il serbatoio dello sciacquone dal serbatoio di scarico. Portare il serbatoio di scarico in un punto di smaltimento autorizzato e svuotarlo tramite il manicotto di uscita.

⚠️ Per svuotare il serbatoio senza schizzare, premere e tenere premuto il pulsante di ventilazione il pollice mentre il manicotto di uscita è rivolto verso il basso.

Per riferimenti visivi consultare le immagini 13-16 della 'Quick Guide'.

Per continuare a usare la toilette dopo lo svuotamento, preparare nuovamente il serbatoio di scarico.

👉 I nostri prodotti ecologici Aqua Kem Green e Aqua Rinse (test ISO 11734) possono essere svuotati in una fossa settica o negli impianti biologici di piccole dimensioni presso i campeggi.

Serbatoio dello sciacquone

Svuotare il serbatoio dello sciacquone solo se si prevede di non usare le toilette per periodi prolungati (inverno). Svuotare dapprima il serbatoio tramite l'apertura di riempimento dell'acqua, quindi pompare l'acqua residua fuori dalla pompa, al fine di svuotare completamente il serbatoio. Effettuare lo svuotamento esclusivamente in un punto di smaltimento autorizzato.

Per riferimenti visivi consultare le immagini 17-18 della 'Quick Guide'.

5 Pulizia

Proprio come il WC di casa, è importante pulire regolarmente la toilette portatile, al fine di evitare la formazione di depositi di calcare e assicurare un'igiene ottimale. Pulire l'interno della tazza con Toilet Bowl Cleaner e una spazzola morbida, quindi usare il detergente per bagni per l'esterno della toilette.



IT  Non usare mai prodotti per la pulizia della casa per pulire la toilette portatile. Si potrebbe danneggiare in modo permanente le guarnizioni e altri componenti della toilette.

6 Utilizzo d'inverno

È possibile usare la toilette anche al freddo, a condizione che si trovi in un luogo riscaldato. In caso contrario e se vi è rischio di brina, consigliamo di svuotare completamente il serbatoio di scarico oltre a quello dell'acqua pulita.



Gli Aqua Kem Sachets sono particolarmente adatti per l'inverno in quanto sono pieni di polvere. Sono del tutto solubili in acqua, facili da dosare ed economici da usare.



7 Manutenzione

Al fine di prolungare la durata di vita della toilette, consigliamo di eseguire regolarmente le procedure di manutenzione. Utilizzare Cassette Tank Cleaner 2-3 volte l'anno per il serbatoio di scarico e trattare le guarnizioni con lo spray lubrificante al silicone quando si

seccano. Cassette Tank Cleaner rimuove in modo sicuro i depositi di calcare ostinati che si formano all'interno del serbatoio di scarico, mentre lo spray lubrificante al silicone mantiene le guarnizioni morbide e flessibili.



 Non usare mai vaselina od olio vegetale per lubrificare le guarnizioni, in quanto potrebbero causare perdite del serbatoio di scarico.

8 Conservazione

Se si prevede di non usare la toilette per periodi di tempo prolungati, svuotare accuratamente l'intera unità, pulirla e asciugarla. Si consiglia anche di eseguire la manutenzione.

Durante il periodo di non utilizzo, consigliamo di lasciare la valvola di scarico aperta, onde evitare che si danneggi e di svitare il tappo di riempimento dell'acqua per ventilare il serbatoio dello sciacquone. Se si dispone di una pompa elettrica, togliere anche le batterie.

9 Smaltimento

Il tuo prodotto è stato progettato e fabbricato con materiali e componenti di alta qualità, che possono essere riciclati e riutilizzati. Quando la toilette ha raggiunto la fine della sua vita, smaltire il prodotto secondo le norme locali. Non smaltire la toilette con i normali rifiuti domestici. Il corretto smaltimento del prodotto aiuterà a prevenire potenziali conseguenze negative per l'ambiente e per la salute umana.

10 Domande?

Per ulteriori informazioni sulla toilette, visitare il nostro sito web: www.thetford.eu. Per ulteriori domande, contattare il Reparto assistenza alla clientela del proprio Paese o località di vacanza (cfr. gli indirizzi sul retro).

Per un'assistenza appropriata e rapida, accertarsi di disporre di tutte le informazioni pertinenti sul tipo di prodotto (cfr. l'ultima pagina).

Parti di ricambio

I pezzi di ricambio Thetford originali sono disponibili presso il vostro concessionario o Centro assistenza Thetford autorizzato.

Domande frequenti

Cosa devo fare quando l'indicatore di livello del serbatoio di scarico non funziona? Verificare se il galleggiante del serbatoio è ancora al suo posto o se lo sporco ne impedisce il funzionamento.

Cosa devo fare se la valvola di scarico non funziona? Dopo un viaggio, il serbatoio può essere soggetto a una pressione eccessiva. Chiudere il tappo del manicotto di uscita e tirare lentamente la maniglia della valvola di scarico lateralmente.

11 Garanzia

Thetford BV offre agli utenti finali delle proprie toilette portatili una garanzia di tre anni. In caso di guasto durante il periodo di garanzia, Thetford provvederà alla sostituzione o riparazione del prodotto a sua discrezione.

1. Per fare richiesta di garanzia, l'utente deve portare il prodotto al punto vendita o un Centro di assistenza Thetford autorizzato (www.thetford.eu), per la presa in esame.

2. I componenti sostituiti nel corso delle riparazioni durante il periodo di garanzia diventano di proprietà di Thetford.

3. La garanzia non pregiudica le leggi correnti sulla tutela dei consumatori.

4. Le richieste di garanzia delle seguenti categorie non saranno accettate:
• utilizzo improprio del prodotto o mancata osservanza delle istruzioni del manuale (ad esempio uso errato degli additivi);
• alterazioni del prodotto;
• modifica del codice prodotto o ID seriale;
• danni al prodotto a causa di circostanze al di fuori del normale ambito di utilizzo.

5. Il mancato utilizzo dei prodotti Thetford per la cura della toilette Thetford possono causare danni, i quali non sono coperti dalla garanzia.

Thetford declina ogni responsabilità perdite e/o danni causati direttamente o indirettamente dall'uso della toilette.

Thetford non è responsabile di eventuali errori di stampa e si riserva il diritto di modificare le specifiche dei prodotti senza alcun preavviso

Peças principais

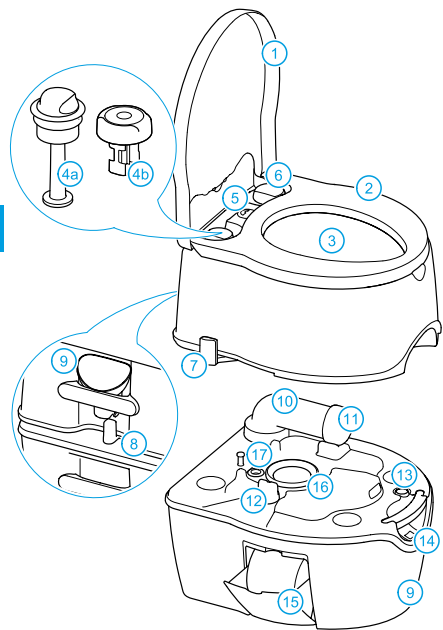

Tanque da água de descarga

- 1 Tampo
- 2 Assento
- 3 Bacia da sanita
- 4a Bomba de pistão
- 4b Bomba eléctrica
- 5 Indicador de nível do tanque da água de descarga
- 6 Tampa para enchimento de água
- 7 Puxador para abrir e fechar a válvula
- 8 Puxador para separar o tanque de detritos
- 9 Adaptador para enchimento de água

Tanque de detritos

- 10 Tubo de esvaziamento
- 11 Tampa+medidor
- 12 Mecanismo de abertura da válvula
- 13 Botão de ventilação
- 14 Indicador de nível do tanque de detritos
- 15 Suporte para papel higiénico
- 16 Tampão
- 17 Vedante

Opcional para a sua sanita

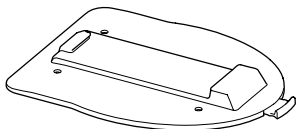

Base para sanita portátil

Permite fixar a sanita ao pavimento onde quiser. Um procedimento simples liberta a sanita.

1 Introdução

Parabéns por ter optado por esta sanita portátil Thetford! Foi uma escolha excelente. Esta sanita portátil é fácil de utilizar, respeita os mais elevados padrões de qualidade e proporcionar-lhe-à maior comodidade.

Antes de utilizar a sanita, aconselha-se a que leia o manual na sua totalidade. Mantenha este manual num local seguro para que possa ser consultado no futuro.

Aceda ao endereço www.thetford.eu para obter a versão mais recente do manual.

Símbolos utilizados

- OK
- Sugestão
- Requer atenção especial
- Cuidado (risco de danos no equipamento ou ferimentos pessoais)

2 Preparativos para a utilização

A sanita portátil é constituída por duas secções móveis: o tanque para detritos de 21 L e o tanque de água de 15 L. Antes de utilizar a sanita, é importante que adicione aditivos a ambos os tanques. Verifique a dosagem correcta do aditivo e, em seguida, adicione 3 L de água ao tanque para detritos e encha completamente o tanque de água.

Se a sua sanita estiver equipada com uma bomba eléctrica, introduza seis pilhas antes de utilizar o equipamento.

Nunca adicione aditivos directamente através da válvula, uma vez que esse procedimento pode danificar o vedante do tanque para detritos. O tanque para detritos só pode ser atestado através do tubo de esvaziamento.

Consulte as imagens 1-12 do 'Quick Guide'.

A Thetford coloca à sua disposição um fluido de cheiro agradável para o tanque de água (Aqua Rinse), bem como diversos produtos para o tanque de detritos (Aqua Kem Blue, Aqua Kem Green).



O produto Aqua Rinse mantém o tanque de água limpo, garante um fluxo eficaz e adiciona uma camada protectora. Todos os produtos destinados ao tanque para detritos suprimem cheiros desagradáveis, estimulam a dissolução dos detritos, reduzem a formação de gases, protegem as peças móveis e ajudam a manter o tanque de detritos mais limpo. Para saber quais as diferenças entre os diversos produtos para o tanque de detritos, acesse ao endereço www.thetford.eu.

A gama de produtos Toilet Care disponíveis pode variar de país para país.

3 Utilizar a sanita

Abrir a válvula

A sanita pode ser utilizada com a válvula aberta ou fechada. Para abrir a válvula, puxe a pega da forma descrita abaixo.

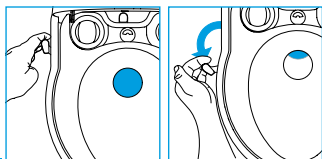

PT Certifique-se de que fecha completamente a válvula após a utilização do equipamento.

Lavar a sanita

A lavagem pode ser mais eficaz se utilizar a bomba manual com três ou quatro operações breves. Uma sanita com uma bomba eléctrica efectuará automaticamente a lavagem em intervalos regulares.

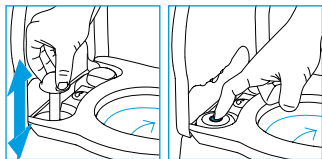

 O papel higiénico normal pode provocar entupimento. Em alternativa, utilize papel higiénico Aqua Soft. Este papel higiénico é extremamente macio,

dissolve-se rapidamente, evita entupimentos e torna mais fácil o esvaziamento do tanque para detritos.



Para garantir que o papel higiénico está sempre disponível, existe uma zona de armazenamento para um rolo de papel.

4 Esvaziar o tanque

Tanque de detritos

É necessário esvaziar o tanque quando o indicador de nível fica vermelho. Separe o tanque de água do tanque para detritos. Transporte o tanque para detritos até um local autorizado para o efeito e esvazie-o através do bocal de esvaziamento.

 Para esvaziar o tanque sem derramar, mantenha o botão de ventilação pressionado com o polegar enquanto o tubo está orientado para baixo.

Consulte as imagens 13-16 do 'Quick Guide'.

Se pretende continuar a utilizar a sanita após o esvaziamento, volte a preparar o tanque para detritos.

 Os produtos Aqua Kem Green e Aqua Rinse (testados em conformidade com a norma ISO 11734) tornam totalmente seguro o esvaziamento do tanque para um reservatório séptico ou para sistemas biológicos de pequena dimensão existentes em determinados parques de campismo.

Tanque da água de descarga

Só deve esvaziar o tanque de água se não pretender utilizar a sanita durante um longo período de tempo (Inverno). Em primeiro lugar, esvazie o tanque através da abertura para enchimento de água e, em seguida, retire toda a água da bomba para esvaziar totalmente o tanque. O esvaziamento só pode ser efectuado num local autorizado.

Consulte as imagens 17-18 do 'Quick Guide'.

5 Limpeza

Tal como acontece com a sua sanita em casa, também é importante limpar a sanita portátil regularmente. Só desta forma se evita os depósitos de calcário e se garante a máxima higiene.

 Nunca utilize produtos de limpeza domésticos para limpar a sanita portátil. Estes produtos podem provocar danos permanentes nos vedantes e em outros componentes da sanita.

6 Operações para Inverno

Pode utilizar normalmente a sua sanita com tempo frio desde que a mantenha num local quente. Se tal não acontecer, o equipamento pode congelar, pelo que se aconselha a esvaziar o tanque para detritos, bem como o tanque de água.

7 Manutenção

Para prolongar a vida útil da sanita, aconselhamos a efectuar regularmente a sua manutenção.

 Nunca utilize vaselina ou óleo vegetal para lubrificar os vedantes, uma vez que esse procedimento pode provocar fugas no tanque de detritos.

8 Armazenamento

Se não utilizar a sanita durante um longo período de tempo, terá de a esvaziar, limpar e secar. Esta será também uma boa altura para efectuar a sua manutenção.

Durante o armazenamento, aconselhamos a manter a válvula aberta para evitar danos, bem como a abrir a tampa de enchimento de água para ventilar o tanque. Se o equipamento incluir uma bomba eléctrica, retire igualmente as pilhas.

9 Descarte

Este produto foi concebido e fabricado com materiais e componentes de elevada qualidade que podem ser reciclados e reutilizados. Quando a sua sanita chegar ao fim de vida, descarte o produto de acordo com as leis locais. Não descarte a sanita com o lixo doméstico comum. O descarte correcto do seu produto usado irá ajudar a prevenir potenciais consequências negativas para o ambiente e para a saúde humana.

10 Perguntas?

Se necessitar de mais informações acerca do equipamento, visite a nossa página na Web: **www.thetford.eu**. Se as dúvidas persistirem, entre em contacto com o departamento de assistência ao cliente local ou regional (consulte os endereços no verso).

Para conseguir assistência de forma mais precisa e rápida, certifique-se de que dispõe de todas as informações relevantes acerca do produto (consulte a última página).

Peças sobressalentes

Pode encontrar peças sobressalentes originais da Thetford no seu distribuidor ou num centro de assistência autorizada da Thetford.

Perguntas frequentes

O que devo fazer quando o indicador de nível do tanque de detritos não funciona?

Verifique se a bóia do tanque para detritos está bem posicionada ou se existe alguma obstrução.

O que devo fazer se a válvula não abrir?

Após uma viagem, é possível que o tanque se encontre sob pressão. Desenrosque a tampa do tubo e desloque lentamente a pega da válvula para um dos lados.

11 Garantia

A Thetford BV oferece aos utilizadores das suas sanitas portáteis uma garantia de três anos. Caso se verifique alguma avaria durante o período da garantia, a Thetford optará por substituir ou reparar o produto, sem encargos para o utilizador.

1. Para accionar a garantia, o utilizador terá de levar o produto até ao ponto de venda ou a um centro de assistência autorizada da Thetford (www.thetford.eu). O problema do equipamento será avaliado nessa altura.

2. Os componentes substituídos durante a reparação ao abrigo da garantia, tornam-se propriedade da Thetford.

3. Esta garantia não invalida as leis de protecção ao consumidor em vigor.

4. A garantia não cobre as seguintes situações: • o produto foi utilizado incorrectamente ou as instruções do manual não foram respeitadas (por exemplo, utilização incorrecta de aditivos); • foram feitas alterações no produto; • o código ou número de série do produto foi alterado; • o produto foi danificado em circunstâncias fora do âmbito de utilização normal do equipamento.

5. A não utilização de produtos Thetford durante a manutenção do equipamento Thetford pode provocar danos que não serão cobertos por esta garantia.

A Thetford não é responsável por quaisquer perdas e/ou danos causados directa ou indirectamente pela utilização da sanita.

A Thetford não é responsável por erros de impressão e reserva-se o direito de efectuar alterações às especificações do produto sem qualquer aviso prévio.

NO • BRUKSANVISNING

Hoveddeler

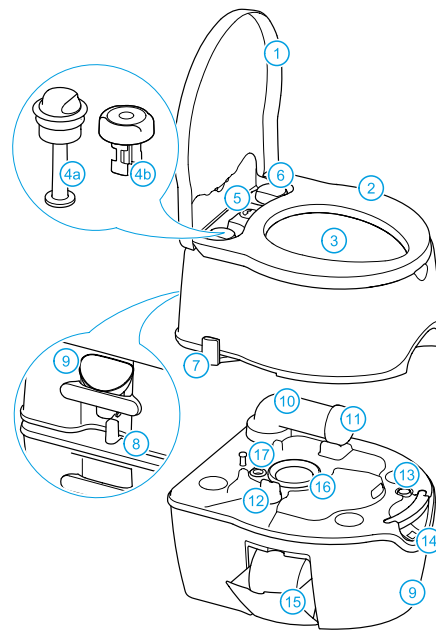

Spylevanntank

- 1 Løkk
- 2 Sete
- 3 Toalettskål
- 4a Stempelpumpe
- 4b Elektrisk pompe
- 5 Nivåindikator spylevanntank
- 6 Løkk til vannfyller
- 7 Vingehåndtak
- 8 Lås
- 9 Adapter til vannfyller

Avløpsvanntank

- 10 Avløpsrør
- 11 Løkk og målebeger
- 12 Vingepner
- 13 Ventilasjonssknapp
- 14 Nivåindikator avløpsvanntank
- 15 Toalettrullholder
- 16 Leppetetning
- 17 Ventilasjonstetning

Opsjon for toalettet

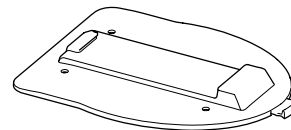

Gulvplate

Denne gjør at du plasserer toalettet hvor som helst på gulvet. Toalettet løsgjøres med en enkel funksjon.

1 Innledning

Gratulerer med valget av dette flyttbare toalettet fra Thetford! Du har tatt et utmerket valg. Dette flyttbare toalettet er brukervennlig, oppfyller høye kvalitetsstandarder og gjør det like lett/vint som hjemme.

Før du betjener og bruker toalettet, anbefaler vi at du leser hele håndboken. Ta vare på håndboken til senere bruk.

Siste versjon av håndboken finner du på www.thetford.eu

NO Symboler

- ✓ OK
- 👉 Tips
- 🚫 OBS
- ⚠️ Advarsel (mulig risiko for produktskade eller personskade)

2 Før bruk

Det flyttbare toalettet består av to avtakbare deler: en 21 liters avløpsvanntank og spylevanntanken på 15 liter. Før toalettet tas i bruk, er det helt nødvendig at du tar tilsetningsstoff til toalett i begge tankene. Sjekk korrekt dosering på pakken med tilsetningsstoff, og ha på 3 liter vann i avløpsvanntanken og fyll spylevanntanken helt opp.

Hvis du har et toalett med elektrisk pumpe, skal du sette inn seks batterier før bruk.

⚠️ Du må aldri ha på tilsetningsstoff til toalett direkte via vingen, for det kan skade leppetetningen på avløpsvanntanken. Bare fyll avløpsvanntanken via avløpsrøret.

👉 Bruk bildene 1-12 i 'Quick Guide' som referanse.

👉 Thetford tilbyr en toalettvæske med behagelig lukt til spylevanntanken (Aqua Rinse) og en rekke produkter til avløpsvanntanken (Aqua Kem Green, Aqua Kem Sachets, Aqua Kem Blue Weekender).



Aqua Rinse holder spylevannet friskt, sørger for jevn spyling og etterlater et beskyttende lag. Alle produktene til avløpsvanntanken fjerner ubehagelig lukt, stimulerer nedbrytning av avfall, reduserer gassutvikling, beskytter bevegelige deler og bidrar til at avløpstanken holder seg ren og frisk. Forskjellen mellom de særskilte egenskapene i hvert avløpsvanntankprodukt finner du på www.thetford.eu.

👉 Utvalget av toalettprodukter kan variere fra land til land.

3 Bruk av toalettet

Åpne vingen

Toalettet kan brukes med vingen åpen eller lukket. Vingen åpnes ved å dra i vingehåndtaket som beskrevet nedenfor.

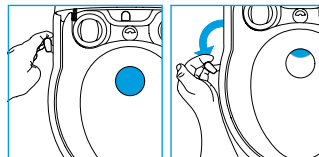

Pass på at du alltid lukker vingen helt igjen etter bruk.

Spyling av toalettet

Du kan få den mest effektive spylingen ved å bruke den manuelle pumpen med tre eller fire korte spylinger. Et toalett med elektrisk pumpe vil spyle automatisk med korte mellomrom.

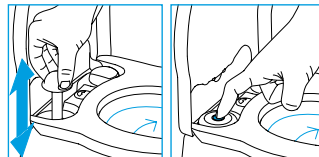

👉 Vanlig toalett papir kan gjøre at det tetter seg til. Bruk heller Aqua Soft toalett papir. Dette toalett papiret er ekstra mykt, løser seg raskt opp, forhindrer tilstopping og gjør det lettere å tømme avløpsvanntanken. Toalettet har plass til en rull toalett papir, for å forsikre at du alltid har toalett papir for hånden.



4 Tømming av tanken

Avløpsvanntank

Du må tømme avløpsvanntanken når nivåindikatoren blir rød. Spylevanntanken skal frakoples fra avløpsvanntanken. Ta avløpsvanntanken til et autorisert avfallsanlegg og tøm den via avløpsrøret.

🚫 Tøm tanken uten å sole ved å trykke og holde på ventilasjonsknappen med tommelen mens avløpsrøret vender ned.

👉 Bruk bildene 13-16 i 'Quick Guide' som referanse.

Hvis du vil fortsette å bruke toalettet etter tømming, gjør du avløpsvanntanken klar igjen.

👉 Våre grønne produkter Aqua Kem Green og Aqua Rinse (test ISO 11734) kan trygt tømmes i en septiktank eller de små biologiske systemene på campingplasser.

Spylevanntank

Du skal bare tømme spylevanntanken hvis du ikke har tenkt å bruke toalettet på lenge (om vinteren). Først skal tanken tømmes gjennom påfyllingsåpningen, deretter pumper resten av vannet ut av pumpen så tanken blir helt tom. Tømming er bare tillatt på en autorisert avfallsplass.

👉 Bruk bildene 17-18 i 'Quick Guide' som referanse.

5 Rengjøring

Akkurat som toalettet hjemme er det viktig å vaske det flyttbare toalettet regelmessig. Du vil forhindre kalkbelegg og forsikre optimal hygiene. Bruk Rengjøringsmiddel Bad til utsiden av toalettet.



Du må aldri bruke husholdningsrengjøringsmidler til vask av det flyttbare toalettet. De kan gi varig skade på tetninger og andre toalettkomponenter.

6 Vinterbruk

Du kan bruke toalettet som vanlig i kaldt vær, forutsatt at det er plassert på et oppvarmet sted. Hvis det ikke er det og det er fare for frost, tilråder vi deg å tømme avløpsvanntanken helt, så vel som spylevanntanken.



Aqua Kem Sachets egner seg spesielt godt til camping om vinteren, siden de er fylt med pulver. De er fullstendig oppløselige i vann, er lette å dosere og økonomiske i bruk.

7 Vedlikehold

For å forlenge toalettets brukstid, anbefaler vi regelmessig vedlikehold av toalettet. Bruk Cassette Tank Cleaner til avløpsvanntanken 2 til 3 ganger i året. Cassette Tank Cleaner vil fjerne gjenstridige kalkbelegg på innsiden av avløpsvanntanken på en sikker måte.



Bruk aldri vaselin eller vegetabilsk olje til smøring av tetninger, for det kan føre til lekkasje i avløpsvanntanken.

8 Lagring

Hvis du forventer at toalettet ikke vil bli brukt i lengre tid, må hele enheten tømmes, rengjøres og tørkes grundig. Dette er også et godt tidspunkt å foreta vedlikehold på toalettet.

Under lagringstiden tilråder vi å la skiven være åpen for å forhindre skade, og å skru av påfyllingslokket for å lufte spylevanntanken. Hvis du har elektrisk pumpe, bør du også ta ut batteriene.

9 Avfall

Dette produktet har blitt designet og produsert med materialer og deler av høy kvalitet, som kan resirkuleres og gjenbrukes. Når toalettet ikke lenger kan brukes og skal kastes, følg lokale regler for avfall. Ikke kast toalettet sammen med husholdningsavfall. Korrekt kasting av det gamle produktet bidrar til å forhindre mulige negative konsekvenser for helse og miljø.

10 Spørsmål?

Hvis du trenger ytterligere informasjon om toalettet, kan du gå inn på vår nettside: www.thetford.eu. Hvis du fortsatt har spørsmål, kan du kontakte kundeserviceavdelingen i Norge eller på feriestedet (se adressene bak).

For å få korrekt og rask støtte, bør du sørge for å ha alle opplysninger om relevant produkttype for hånden (se siste side).

Reservevedler

Originale Thetford reservevedler foreligger gjennom din egen forhandler eller autoriserte Thetford servicesenter.

FAQ

Hva må jeg gjøre når nivåindikatoren på avløpsvanntanken ikke virker? Sjekk om flottøren i avløpsvanntanken fortsatt er på plass eller om funksjonen hindres av smuss.

Hva må jeg gjøre hvis vingen ikke åpner seg? Tanken kan ha fått for høyt trykk underveis. Skru av lokket på avløpsrøret og trekk vingehåndtaket langsomt til siden.

11 Garanti

Thetford BV tilbyr sluttbrukere av flyttbare toaletter en treårsgaranti. Dersom det er funksjonssvikt i løpet av garantiperioden, vil Thetford tilby å erstatte eller reparere produktet etter eget skjønn.

1. Vil man reise krav under denne garantien, må brukeren levere produktet til salgsstedet eller et autorisert Thetford servicesenter (www.thetford.eu). Kravet vil så bli vurdert.

2. Komponenter som skiftes ut ved reparasjon under garantien vil bli Thetfords eiendom.

3. Denne garantien vil ikke ha noen innvirkning på gjeldende forbrukervernlover.

4. Garantikrav som kommer inn under noen av følgende kategorier vil ikke aksepteres: • produktet er brukt på feil måte, eller instruksjonene i håndboken ikke er fulgt (f.eks. feilaktig bruk av tilsetningsstoffer); • det er foretatt endringer på produktet; • der produktkode eller serie-ID er endret; • produktet er skadd ved omstendigheter utenfor vanlig bruksområde.

5. Hvis man ikke bruker Thetford-produkter til stell av Thetford-toalettet, kan det føre til skade, som ikke vil dekkes av denne garantien.

Thetford er ikke ansvarlig for tap og/eller skade forårsaket av direkte eller indirekte bruk av toalettet.

Thetford er ikke ansvarlig for trykkfeil og forbeholder seg retten til å endre produktspesifikasjoner uten foregående varsel.

Pääosat

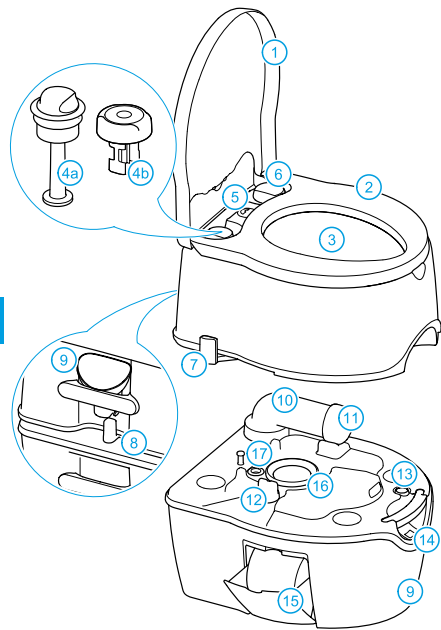

HuuhTELuVESISÄILIÖ

- 1 Kansi
- 2 Istuin
- 3 WC-allas
- 4a Mäntäpumppu
- 4b Sähkökäyttöinen pumppu
- 5 HuuhTELuVESISÄILIÖN tasoilmaisin
- 6 Veden täyttökansi
- 7 Levyn kahva
- 8 Kiinnitin
- 9 Veden täyttösovitin

JÄTESÄILIÖ

- 10 Tyhjennysputki
- 11 Kansi+mittakuppi
- 12 Levynavaaja
- 13 Ilmastointinappula
- 14 Jätesäiliön tasoilmaisin
- 15 WC-paperin teline
- 16 HuuLitiiviste
- 17 Ilmastointitiiviste

Vaihtoehdot käymälälle

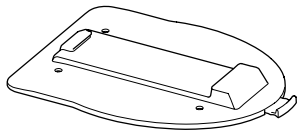

Lattialevy

Tämän avulla käymälä voidaan kiinnittää lattiaan minne tahansa. Yksi ainoa toimenpide irrottaa käymälän.

1 Johdanto

Onnittelut Thetford -kannettavan käymälän valinnan johdosta! Olet tehnyt loistavan valinnan. Tämä kannettava käymälä on käyttäjäturvallinen, täyttää korkeat laatuvaatimukset ja antaa kaikille kodin mukavuudet.

Ennen käymälään tutustumista ja sen käyttöä suosittelemme, että tämä ohjekirja luetaan kokonaan läpi. Säilytä tämä ohjekirja turvallisessa paikassa tulevaisuuden tarvetta varten.

Katsoaksesi viimeisintä ohjekirjan versiota käväisen osoitteessa www.thetford.eu

Käytetyt piirrosmerkit

- ✓ OK
- ☝ Kärki
- 🔍 Vaaditaan erityistä tarkkaavaisuutta
- ⚠ Varoitus (mahdollinen tuotteen vaurioitumisen tai henkilövahingon vaara)

2 Valmistelu käyttöä varten

Kannettava käymälä on valmistettu kahdesta toisistaan irrotettavasta osasta: 21 litran jätesäiliö ja 15 litran huuhTELuVESISÄILIÖSTÄ. Ennen käymälän käyttöä on välttämätöntä, että käymälässä käytettäviä lisäaineita lisätään kumpaankin säiliöön. Tarkista oikea annostus lisäaineen pakkauksesta, lisää sitten jätesäiliöön 3 litraa vettä ja täytä huuhTELuVESISÄILIÖ täyteen.

Jos käymälässä on sähkökäyttöinen pumppu, laita siihen kuusi paristoa ennen käyttöä.

⚠ Älä koskaan lisää käymälän lisäaineita suoraan levyyn kautta, sillä se voi vaurioittaa jätesäiliön huuLitiivistettä. Täytä jätesäiliö ainoastaan tyhjennysputken kautta.

Katso 'Quick Guide' kuvia 1-12 nähdäksesi toimenpiteet.

Thetford tarjoaa miellyttävääntuoksuisten puhdistusnesteen huuhTELuVESISÄILIÖTÄ varten (Aqua Rinse) ja valikoiman hoitotuotteita jätesäiliötä varten (Aqua Kem Green, Aqua Kem Sachets, Aqua Kem Blue Weekender).



Aqua Rinse pitää huuhTELuVEDEN raikkaana, varmistaa tasaisen huuhTELUN ja jättää säiliöön suojakerroksen. Kaikki jätesäiliölle tarkoitetut hoitotuotteet estää epämiellyttävät hajut, edistävät jätteen hajoamista, vähentävät kaasun muodostusta, suojaavat liikkuvia osia ja auttavat pitämään jätesäiliön raikkaana ja puhtaana. Saadaksesi tietoja kunkin jätesäiliölle tarkoitetun hoitotuotteen ominaisuuksien eroista käväise osoitteessa www.thetford.eu.

WC-hoitotuotteiden valikoima voi vaihdella eri maissa

3 Käymälän käyttö

Avaa levy

Käymälää voidaan käyttää levyn ollessa joko auki tai kiinni. Avataksesi levyn vedä levyn kahvaa alla esitetyllä tavalla.

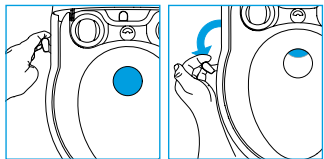

Varmistu siitä, että levy suljetaan täysin käytön jälkeen.

Huuhtele käymälä

Kaikkein tehokkain huuhtelu saadaan aikaan käyttämällä manuaalista pumppua kolmella tai neljällä lyhyellä huuhtelulla. Sähkökäyttöisellä pumpulla varustettu käymälä huuhtelee automaattisesti lyhyin väliajoin.

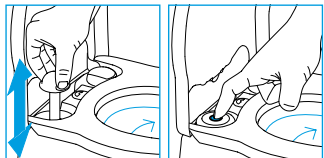

Tavallinen WC-paperi voi aiheuttaa tukkeutumista. Käytä tavallisen paperin sijasta Aqua Soft WC-paperia. Tämä paperi on erittäin pehmeätä, hajoaa nopeasti, estää tukkeutumisen ja helpottaa jätessäiliön tyhjentämistä. Jotta varmistuttaisiin siitä, että WC-paperia on aina käytettävissä, käymälään on varattu tila yhdelle WC-paperirullalle.



4 Säiliön tyhjennys

Jätessäiliö

Jätessäiliö joudutaan tyhjentämään, kun tasoisimaisiin muuttuu punaiseksi. Irrota huuhteluvesisäiliö jätessäiliöstä. Vie jätessäiliö valtuutetulle tyhjennyspaikalle ja tyhjennä se tyhjennysputken kautta.

Jotta säiliö voitaisiin tyhjentää ilman roiskeita, paina ilmastointinappula alas peukalolla ja pidä sitä alhaalla samalla kun tyhjennysputki osoittaa alaspäin.

Katso 'Quick Guide' kuvia 13-16 nähdäksesi toimenpiteet.

Jos haluat jatkaa käymälän käyttöä tyhjennyksen jälkeen, suorita jätessäiliön käyttövalmistelu uudelleen.

Vihreät tuotteemme Aqua Kem Green ja Aqua Rinse (testi ISO 11734) ovat ehdottomasti turvallisia tyhjennettäessä niitä septitankkiin tai leirintäalueiden pieniin biologisiin järjestelmiin.

Huhteluvesisäiliö

Huhteluvesisäiliö tyhjenetään vain, jos käymälää ei tulla käyttämään pitkään aikaan (talven aikana). Tyhjennä säiliö ensin veden täyttöaukon kautta, pumpua sitten jäljellä oleva vesi ulos pumpusta saadaksesi säiliön täysin tyhjäksi. Tyhjennys sallitaan ainoastaan valtuutetulle kaatopaikalle.

Katso 'Quick Guide' kuvia 17-18 nähdäksesi toimenpiteet.

5 Puhdistus

Aivan samoin kuin kotona olevan käymälä on myös tärkeää puhdistaa tämä kannettava käymälä säännöllisesti. Näin estät kalsiumkerrostumat ja varmistat mahdollisimman hyvän hygienian. Käytä kylpyhuoneen puhdistusaine-puhdistusainetta käymälän ulko-osiin.



Älä käytä koskaan tavallisia kotitalouden puhdistusaineita kannettavan käymälän puhdistukseen. Ne voivat aiheuttaa pysyviä vaurioita tiivisteisiin ja muihin käymälän osiin.

6 Käyttö talvella

Käymälää voidaan käyttää normaalisti kylmällä ilmalla sillä edellytyksellä, että käymälä on sijoitettu lämmitettävään tilaan. Jos näin ei ole ja jäätymisvaara voi olla olemassa, suosittelemme, että jätessäiliö kuin myös huuhteluvesisäiliö tyhjenetään kokonaan.

Aqua Kem Sachets -pussukat sopivat erinomaisesti leirintään talvella, koska pussukoissa on jauhetta. Ne liukenevat täysin veteen, niitä on helppo annostella ja säästelystä käyttöä.

7 Huolto

Jotta käymälän käyttöikä pidennettäisiin, suosittelemme, että käymälää huolletaan säännöllisesti. Käytä Cassette Tank Cleaner -puhdistusainetta jätessäiliöön 2 - 3 kertaa vuodessa. The Cassette Tank Cleaner -puhdistusaine poistaa



pinntyneet kalkkikerrostumat, joita on muodostunut säiliön sisäpinnolle.

Älä käytä koskaan vaseliinia tai kasviöljyä tiivisteiden voiteluun, sillä se saattaa aiheuttaa tuodon jätessäiliöön.

8 Säilytys

Jos käymälää ei tulla käyttämään pitkään aikaan, on koko käymälä tyhjennettävä, puhdistettava ja kuivattava. Tämä on myös hyvä tilaisuus suorittaa käymälän huoltotoimenpiteet.

Suosittelemme, että säilytyksen aikana levy jätetään auki sen vaurioitumisen estämiseksi ja veden täyttökansi kierretään auki huuhteluvesisäiliön ilmanvaihtoa varten. Jos käymälässä on sähkökäyttöinen pumppu, poista myös paristot.

9 Hävitys

Tuotteesi on suunniteltu ja tuotettu korkealaatuisista materiaaleista ja osista, jotka voidaan kierrättää tai uusiokäyttää. Kun WC:si on saavuttanut käyttöikänsä päin, hävitä tuote paikallisten sääntöjen mukaisesti. Älä hävitä WC:tä tavallisten kotitalousjätteiden seassa. Oikea hävitystapa estää tuotteen negatiiviset vaikutukset ympäristölle ja terveydelle.

10 Kysymykset?

Jos tarvitset lisätietoja käymälästä, käväise verkkosivustollamme: **www.thetford.eu**. Jos sinulla on edelleenkin kysyttävää, ota yhteys oman maasi tai lomailupaikkasi asiakaspalveluun (katso takapuolella olevia osoitteita).

Jotta tukipalvelua voitaisiin antaa oikein ja nopeasti, varmista, että kaikki asiaan kuuluvat tiedot tuotetypistä ovat käytettävissä (katso viimeistä sivua).

Varaosat

Alkuperäisiä Thetford-varaosia on saatavana oman myyjäsi tai valtuutetun Thetford-huoltokeskuksen kautta.

Useimmin kysytyt kysymykset

Mitä minun pitää tehdä, kun jätesäiliön tasoilmaisin ei toimi? Tarkista, onko jätesäiliössä oleva koho edelleen paikallaan tai onko lika estänyt sitä toimimasta.

Mitä minun pitää tehdä, jos levy ei aukea?

Matkan jälkeen voi olla mahdollista, että säiliössä on ylipainetta. Käännä tyhjennysputken kansi pois päältä ja vedä levyn kahvaa hitaasti sivuttain.

11 Takuu

Thetford BV tarjoaa kannettavan käymälän loppukäyttäjille kolmen vuoden takuun. Toimintavien sattuessa takuukauden aikana Thetford tarjoaa korvaavan tuotteen tai se korjaa tuotteen oman harkintansa mukaan.

1. Tehdäkseen tämän takuun edellyttämän korvausvaatimuksen

käyttäjän on vietävä tuote myyntipisteeseen tai valtuutettuun Thetford-huoltokeskukseen (www.thetford.eu). Siellä tullaan tekemään arvio korvausvaatimuksesta.

2. Takuuajan korjauksen aikana vaihdetut osat ovat Thetfordin omaisuutta.

3. Tämä takuu ei rajoita tällä hetkellä voimassa olevia kuluttajasuojalakeja.

4. Niitä takuukorvausvaatimuksia ei hyväksytä, jotka ovat seuraavissa luokissa: • tuotetta on käytetty väärin tai ohjekirjassa olevia ohjeita ei ole noudatettu (esimerkiksi väärä lisäaineiden käyttö); • tuotteesen on tehty muutoksia; • tuotekoodi tai sarjatunnus on muutettu; • tuote on vahingoittunut olosuhteissa, jotka ovat tuotteen normaalin käytön ulkopuolella.

5. Mikäli Thetford-käymälän hoitoon ei käytetä Thetford-tuotteita, saattaa siitä aiheutua vaurioita, joita tämä takuu ei korvaa.

Thetford ei ole vastuussa mistään menetyksestä ja/tai vahingosta, joka on aiheutunut välittömästi tai epäsuorasti käymälän käytöstä.

Thetford ei ole vastuussa painovirheistä ja pidättää itselleen oikeuden muutosten tekemiseen tuotetietoihin siitä ilmoittamatta.

SI • NAVODILA ZA UPORABO

Glavni deli

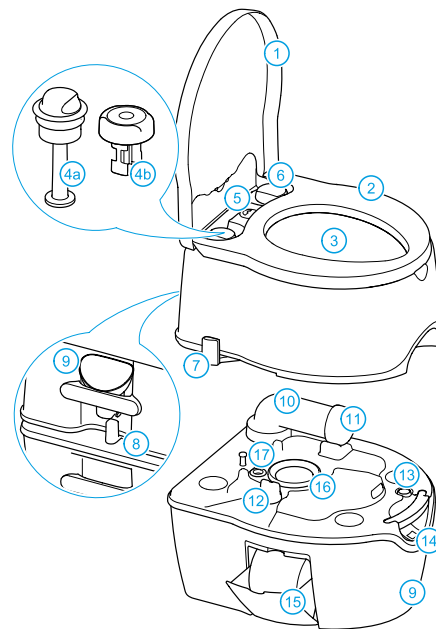

Posoda za izplakovalno vodo

- 1 Pokrov
- 2 Sedež
- 3 Straniščna školjka
- 4a Batna črpalka
- 4b Električna črpalka
- 5 Kazalec količine vode v kotličku za vodo
- 6 Pokrovček odprtine za polnjenje vode
- 7 Ročka za odpiranje in zapiranje zapore
- 8 Zaponka
- 9 Adapter za polnjenje vode

Posoda za fekalije

- 10 Tulec za izlivanje
- 11 Pokrovček + merilna posodica
- 12 Ročka za odpiranje in zapiranje zapore
- 13 Gumb zračnika
- 14 Kazalec količine fekalij v posodi za fekalije
- 15 Držalo toaletnega papirja
- 16 Tesnilo odprtine
- 17 Tesnilo zračnika

Opcijski dodatek za vaše stranišče

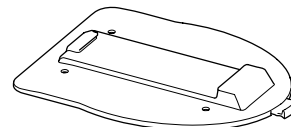

Talna plošča

Omogoča vam, da straniščno školjko pritrđite na tla, kjerkoli želite. Eno preprosto dejanje školjko sprostí.

1 Uvod

Čestitke ob izboru prenosnega stranišča Thetford! Opravili ste odličen izbor. To prenosno stranišče je prijazno za uporabnike, ustreza visokim standardom kakovosti in vam nudi vse ugodnosti doma.

Priporočamo, da pred uporabo stranišča, v celoti preberete priročnik. Shranite ga na varno mesto za nadaljnjo uporabo.

Zadnjo različico priročnika lahko dobite na www.thetford.eu

Uporabljeni simboli



V redu



Nasvet



Potrebna posebna previdnost



Pozor (možnost poškodbe izdelka ali osebne poškodbe)

2 Priprava za uporabo

Vaše prenosno stranišče je sestavljeno iz dveh ločljivih delov: 21 litrska posoda za fekalije in 15 litrski posoda za izplakovalno vodo. Pred uporabo stranišča morate v obe posodi dodati toaletne kemikalije. Na embalaži kemikalije preverite pravilno doziranje, nato dodajte 3 litre vode v posodo za fekalije in napolnite posodo za izplakovalno vodo do vrha.

Če imate stranišče z električno črpalko, vstavite pred uporabo šest baterij.



Toaletnih kemikalij nikoli ne vlivajte neposredno skozi odprtino z zaporo, ker to lahko poškoduje tesnilo posode za fekalije. Posodo za fekalije napolnite le preko tulca za izlivanje.

Za vizualno predstavbo glejte slike od 1 do 12 v hitrem vodniku 'Quick Guide'.



Podjetje Thetford nudi vrsto proizvodov za posodo za fekalije (Aqua Kem Blue). Vsi proizvodi fita za posodo za fekalije zadušijo neprijetne vonjave, spodbujajo razgradnjo fekalij, zmanjšajo tvorbo plinov, zaščitijo gibljive dele in prispevajo k temu, da ostane posoda za fekalije sveža in čista. Razlike med značilnimi lastnostmi posameznih tekočin za posode za fekalije so opisane na www.thetford.eu.



Vrste razpoložljivih izdelkov za nego stranišča se lahko razlikujejo glede na državo.

3 Uporaba vašega stranišča

Odpiranje zaporo

Stranišče se lahko uporablja z odprto ali zaprto zaporo. Če želite zaporo odpreti, potegnite ročko za zaporo kot je opisano v nadaljevanju.

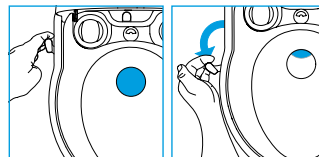

Preverite, da je zapora po uporabi vedno popolnoma zaprta.

Izplakovanje stranišča

Izplakovanje je najbolj učinkovito, če uporabite ročno črpalko in izplaknete s tremi ali štirimi kratkimi curki. Stranišče z električno črpalko bo samodejno izplakovalo v kratkih intervalih.

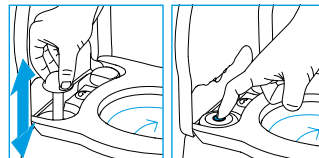

Običajni toaletni papir lahko zamaši stranišče. Zato priporočamo uporabo toaletnega papirja Aqua Soft. Navedeni toaletni papir je izredno mehek, se hitro razkroji, preprečuje zamašitev zračnikov in poenostavi praznjenje posode za fekalije. Da je toaletni papir vedno pri roki, je stranišču dodan prostor za zavitek toaletnega papirja.



4 Praznjenje posode

Posoda za fekalije

Ko kazalec količine fekalij v posodi postane rdeč, morate izprazniti posodo za fekalije. Odklopite oz. ločite posodo za izplakovalno vodo od posode za fekalije. Posodo za fekalije odnesite na pooblaščen odlagališče za fekalije in jo izpraznite skozi tulec za izlivanje.



Da se izognete pljuskanju med praznjenjem, pritisnite in držite gumb zračnika s palcem, medtem ko je tulec za izlivanje obrnjen navzdol.

Za vizualno predstavbo glejte slike od 13 do 16 v hitrem vodniku 'Quick Guide'.

Če želite stranišče po praznjenju ponovno uporabiti, ponovno pripravite posodo za fekalije.

Posoda za izplakovalno vodo

Posodo za izplakovalno vodo izpraznite le, če stranišča dalj časa (preko zime) ne nameravate uporabljati. Posodo za izplakovalno vodo izpraznite naprej skozi odprtino za polnjenje, nato izčrpajte preostalo vodo iz črpalke, da popolnoma izpraznite posodo za izplakovalno vodo. Praznjenje je dovoljeno samo na pooblaščenem odlagališču za odpadke.

Za vizualno predstavbo glejte slike 17 in 18 v hitrem vodniku 'Quick Guide'.

5 Čiščenje

Tako kot stranišče doma, je pomembno da redno čistite prenosno stranišče. Preprečili boste kopičenje kalcija in zagotovili optimalno higieno.



Za prenosno stranišče ne uporabljajte gospodinjskih čistil, ker lahko povzročijo trajno škodo na tesnilih in drugih komponentah stranišča.

6 Uporaba pozimi

Stranišče lahko uporabljate v mrzlem vremenu, vendar mora biti stranišče postavljeno v ogrevanem prostoru. Če prostor ni ogrevan in če obstaja nevarnost zmrzali, priporočamo, da popolnoma izpraznite posodo za fekalije ter posodo za izplakovalno vodo.

SI 7 Vzdrževanje

Če želite podaljšati življenjsko dobo stranišča, priporočamo, da stranišče redno vzdržujete.



Za mazanje tesnil nikoli ne uporabite vazelina ali rastlinskega olja, ker lahko povzročijo puščanje posode za fekalije.

8 Skladiščenje

Če stranišča dlje časa ne boste uporabljali, morate celotno stranišče temeljito izprazniti, očistiti in osušiti. To je tudi dober čas za vzdrževalna dela na stranišču.

Priporočamo, da med skladiščenjem pustite zaporo odprto, da preprečite poškodbe. Prav tako odvijte pokrovček za polnjenje, da prezačite posodo za izplakovalno vodo. Če imate električno črpalko, odstranite tudi baterije.

9 Odstranjevanje

Vaš izdelek je zasnovan in izdelan iz visoko kakovostnega materiala in komponent, ki jih lahko recikirate in znova uporabite. Ob koncu njegove življenjske dobe stranišče zavržite v skladu z lokalnimi predpisi. Pravilno odstranjevanje starega izdelka pomaga preprečiti morebitne negativne posledice za okolje in zdravje ljudi.

10 Vprašanja?

Če potrebujete dodatne informacije za svojo stranišče, obiščite našo spletno stran: **www.thetford.eu**. Če imate še kljub temu vprašanja, prosimo, da stopite v stik z oddelkom za podporo v svoji državi ali na počitniški lokaciji (glejte naslove na zadnji strani).

Za pravilno in hitro podporo imejte na razpolago vse ustrezne podatke o svojem izdelku (glejte zadnjo stran).

Rezervni deli

Originalni rezervni deli Thetford so na voljo pri zastopniku v vaši državi ali pooblaščenemu servisnemu centru Thetford.

Pogosto postavljena vprašanja

Kaj naj storim, če kazalec količine fekalij v posodi ne dela? Preverite, če je plavec v posodi za fekalije še vedno na mestu oz. Ali umazanija ovira delovanje.

Kaj naj storim, če se zapora ne odpre?

Potovanje lahko povzroči visok pritisk v posodi za fekalije. Odprite pokrovček tulca za izlivanje in počasi potegnite ročko za odpiranje in zapiranje zapore na stran.

11 Garancija

Thetford BV nudi končnim uporabnikom prenosnih stranišč triletno garancijo. Če pride v času garancije do motenj v delovanju, bo podjetje Thetford po lastni presoji ponudilo zamenjavo ali popravilo izdelka.

1. Za uveljavljanje garancije mora uporabnik dostaviti izpraznjen in očiščen izdelek v trgovino, kjer ga je kupil ali pa k na pooblaščenemu servisni center Thetford (www.thetford.eu), kjer bo zahtevek obravnavan in ocenjen.

2. Komponente, ki bodo med popravilom zamenjane pod garancijo, postanejo last podjetja Thetford.

3. Ta garancija ne vpliva na veljavno zakonodajo o varstvu potrošnikov.

4. Zahteve po popravilu v garanciji ne bodo odobrene v naslednjih primerih: - nepravilna uporaba proizvoda ali če uporabnik ni sledil navodilom v priročniku (npr. nepravilna uporaba kemikalij); - na proizvodu so bile narejene spremembe; - spremenjena je bila koda proizvoda ali serijska identifikacijska številka; - izdelek, je bil poškodovan zaradi okoliščin izven običajne uporabe izdelka.

5. Ta garancija ne krije poškodb zaradi uporabe neoriginalnih Thetford proizvodov v zvezi z vašim straniščem.

Podjetje Thetford ni odgovorno za izgubo in/ali škodo, ki jo je posredno ali neposredno povzročila uporaba stranišča.

Podjetje Thetford ni odgovorno za tiskarske napake in si pridržuje pravico, da brez obvestila spremeni specifikacije za proizvod.

SK • NÁVOD NA POUŽÍVANIE

Hlavné diely

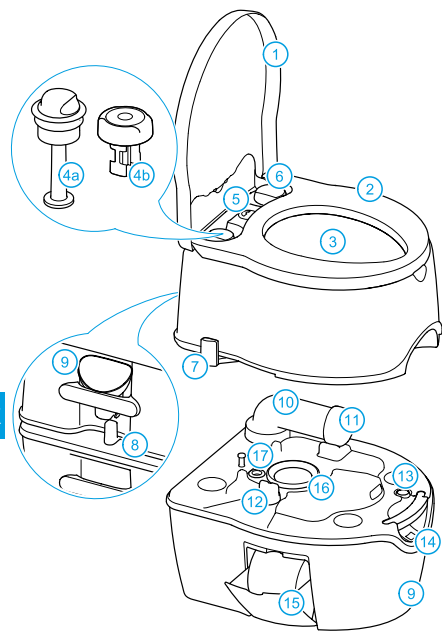

Splachovacia nádržka s vodou na splachovanie

- 1 Poklop
- 2 Sedadlo
- 3 Záchodová misa
- 4a Piestové čerpadlo
- 4b Elektrické čerpadlo
- 5 Splachovacia nádržka s indikátorom hladiny
- 6 Plniaci uzáver na vodu
- 7 Držadlo krytu
- 8 Spona
- 9 Adaptér pre dolievanie vody

Nádržka na splašky

- 10 Výlevka
- 11 Veko + meracia miska
- 12 Otváracia časť
- 13 Vypúšťacie tlačidlo
- 14 Nádržka na splašky s indikátorom hladiny
- 15 Držiak valca toalety
- 16 Okrajové tesnenie
- 17 Vypúšťacie tesnenie

Podlahová doska

Umožňuje vám pripojiť toaletu k podlahe na želanom mieste. Jediným stlačením toaletu uvoľníte.

Možnosť pre vašu toaletu

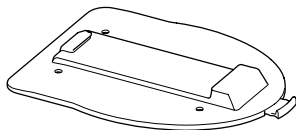

1 Úvod

Gratulujeme, že ste si zakúpili túto prenosnú toaletu Thetford. Vybrali ste si výborne. Táto prenosná toaleta je jednoduchá na použitie, spĺňa normy vysokej kvality a poskytuje vám pohodlie vášho domova.

Skôr ako začnete toaletu používať, odporúčame, aby ste si kompletne prečítali tento návod. Tento návod uschovajte na bezpečnom mieste pre prípad neskoršej potreby.

Najnovšiu verziu návodu nájdete na stránke www.thetford.eu

Použitie symboly

- ✓ OK
- ☝ Tip
- ⚠ Vyžadovaná špeciálna pozornosť
- ⚠ Upozornenie (možné riziko poškodenia produktu alebo poranenia)

2 Príprava na použitie

Vaša prenosná toaleta je vyrobená z dvoch prenosných dielov: nádržka na splašky s objemom 21l a splachovacia nádržka s objemom 15l. Pred použitím toalety je nevyhnutné, aby ste do oboch nádrží pridali toaletné aditíva. Skontrolujte správne dávkovanie na balení aditíva, a potom pridajte do nádržky na splašky 3l vody a splachovaci nádržku doplňte po okraj.

Ak máte toaletu s elektrickým čerpadlom, pred použitím doňho vložte šesť batérií.

⚠ Nikdy nepridávajte toaletné aditíva priamo cez kryt, pretože by sa tým mohlo poškodiť okrajové tesnenie nádržky na splašky. Nádržku na splašky plňte len cez výlevku.

Pozrite si obrázky 'Quick Guide' 1-12 pre vizuálnu referenciu.

☝ Spoločnosť Thetford ponúka niekoľko produktov do nádrží na splašky (Aqua Kem Blue). Všetky produkty pre nádržku na splašky odstraňujú nepríjemné zápachy, stimulujú rozklad odpadu, znižujú vznik plynov, chránia pohyblivé diely a pomáhajú udržiavať nádržku na splašky čerstvú a čistú. Rozdiely medzi odlišnými kvalitami každej nádržky na splašky nájdete na stránke www.thetford.eu.



Rozsah dostupných produktov pre starostlivosť o toaletu je v každej krajine odlišný.

3 Použite svoju toaletu

Otvorte kryt

Toaleta sa môže používať s otvoreným alebo zatvoreným krytom. Ak chcete otvoriť kryt, potiahnite držiadlo krytu podľa popisu nižšie.

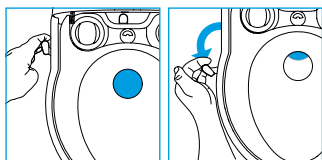

Vždy sa uistite, že ste po použití kryt kompletne zatvorili.

Spĺáchnite toaletu

Najefektívnejšie splachovanie dosiahnete s pomocou ručného čerpadla s tromi alebo štyrmi krátkymi spĺáchnutiami. Toaleta s elektrickým čerpadlom bude automaticky splachovať v krátkych intervaloch.

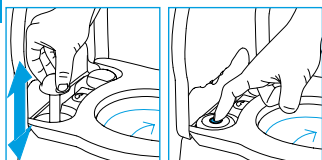

Bežný toaletný papier môže spôsobiť upchanie. Namiesto toho použite toaletný papier Aqua Soft. Tento toaletný papier je veľmi jemný, rýchlo sa rozpúšťa, bráni upchaniu a zjednodušuje vyprázdňovanie nádržky na splašky. Aby ste mali toaletný papier vždy po ruke, vaša toaleta obsahuje aj priestor pre jednu rolku papiera.



4 Vyprázdnenie nádržky

Nádržka na splašky

Nádržku na splašky potrebujete vyprázdniť vtedy, keď je indikátor hladiny červený. Odpojte splachovaciu nádržku od nádržky na splašky. Zoberte nádržku na splašky na autorizované miesto likvidácie odpadov a vyprázdnite ju cez výlevku.

 Ak chcete vyprázdniť nádrž bez splachovania, stlačte a podržte vypúšťacie tlačidlo prstom, pričom výlevka bude otočená smerom dole.

Pozrite si obrázky 'Quick Guide' 13-16 pre vizuálnu referenciu.

Ak chcete aj naďalej používať toaletu po vyprázdnení, znovu pripravte nádržku na splašky.

Splachovacia nádržka

Splachovaciu nádržku vyprázdnite len vtedy, ak neočakávate, že budete toaletu dlhšiu dobu používať (cez zimu). Najskôr vyprázdňte nádržku cez plniaci otvor vody, potom vyčerpajte z nádržky poslednú vodu, aby bola celkom prázdna. Vyprázdnenie je povolené len na oprávnené skládke odpadu.

Pozrite si obrázky 'Quick Guide' 17-18 pre vizuálnu referenciu.

5 Čistenie

Tak ako pri vašej toalete doma, aj prenosnú toaletu je dôležité pravidelne čistiť. Zabráňte usadzovaniu vápnika a zabezpečíte optimálnu hygienu.

 Nikdy nepoužívajte na čistenie prenosnej toalety čistiace prípravky pre domácnosť. Môžu spôsobiť trvalé poškodenie tesnení a iných komponentov toalety.

6 Operácie v zime

Toaletu môžete použiť ako obvykle aj v chladnom počasí za predpokladu, že sa nachádza na vyhrievanom mieste. Ak sa nenachádza na vyhrievanom mieste a existuje riziko zamrznutia, odporúčame vám kompletne vyprázdniť nádržku na splašky, ako aj splachovaciu nádržku.

7 Údržba

Ak chcete predĺžiť životnosť toalety, odporúčame vám pravidelne toaletu udržiavať.

 Na mazanie tesnení nikdy nepoužívajte vazelinu alebo rastlinný olej, pretože môžu uniknúť do vašej nádržky na splašky.

8 Skladovanie

Ak predpokladáte, že toaletu nebudete dlhšie používať, celú jednotku je potrebné dôkladne vyprázdniť, vyčistiť a vysušiť. Zároveň je to vhodný čas na vykonanie údržby toalety.

Počas skladovania odporúčame ponechať kryt otvorený, aby ste zabránili jeho poškodeniu a uvoľnili plniace veko vody pre vypustenie splachovacej nádržky. Ak máte elektrické čerpadlo, vyberte aj batérie.

9 Likvidácia

Váš produkt bol navrhnutý a vyrobený z vysokokvalitných materiálov a komponentov, ktoré sú recyklovateľné a opätovne použiteľné. Keď vaša toaleta dosiahla koniec svojej životnosti, zlikvidujte produkt podľa miestnych pravidiel. Nelikvidujte toaletu s bežným komunálnym odpadom. Správna likvidácia Vášho starého produktu pomôže zabrániť potenciálne negatívnym následkom pre životné prostredie a ľudské zdravie.

10 Otázky?

Ak potrebujete ďalšie informácie o vašej toalete, navštívte našu webovú stránku www.thetford.eu. Ak máte ďalšie otázky, kontaktujte Zákaznícke servisné centrum vo vašej krajine alebo na vašom dovolenkovom mieste (pozrite si adresu na zadnej strane).

Pre zabezpečenie správnej a rýchlej podpory sa uistite, že sú dostupné všetky potrebné informácie o type produktu (pozrite si poslednú stranu).

Náhradné diely

Originálne náhradné diely od spoločnosti Thetford sú dostupné u vášho predajcu alebo autorizovaného servisného centra Thetford.

Často kladené otázky

Čo mám robiť, keď indikátor hladiny v nádržke na splašky nefunguje? Skontrolujte, či je plavák v nádržke na splašky na svojom mieste alebo či nie je zablokovaný špinou.

Čo mám robiť, ak sa kryt neotvára? Po preprave môže byť kryt pod nadmerným tlakom. Otočte veko výlevky a pomaly ťahajte držiadlo do boku.

11 Záruka

Spoločnosť Thetford BV poskytuje koncovým používateľom svojich prenosných toaliet trojročnú záruku. V prípade poruchy v záručnej dobe spoločnosť Thetford ponúka výmenu alebo opravu produktu na vlastné náklady.

1. Ak chcete podať návrh na záručné plnenie, musíte zobrať produkt na predajné miesto alebo do autorizovaného servisného centra spoločnosti Thetford (www.thetford.eu). Tu sa tento návrh na záručné plnenie spracuje.

2. Komponenty vymenené počas záručnej opravy budú majetkom spoločnosti Thetford.

3. Táto záruka nie je v rozpore s aktuálnymi zákonmi na ochranu spotrebiteľov.

4. Návrhy na záručné plnenie, ktoré spadajú do nasledujúcich kategórií, sa neprijímú: - produkt bol nevhodne používaný alebo neboli dodržané pokyny v návode (napríklad nesprávne použitie aditív); - produkt bol zmenený; - bol zmenený kód produktu alebo sériové číslo ID; - keď bol produkt poškodený v dôsledku okolností mimo svojho bežného rozsahu použitia produktu.

5. Ak nepoužijete produkty spoločnosti Thetford určené na starostlivosť o vašu toaletu Thetford, mohlo by to spôsobiť poškodenie, ktoré nebude spadať do tejto záruky.

Spoločnosť Thetford nezodpovedá za žiadne straty a/alebo škody spôsobené priamo alebo nepriamo používaním toalety.

Spoločnosť Thetford nie je zodpovedná za tlačové chyby a vyhradzuje si právo vykonávať zmeny špecifikácií produktu bez oznámenia.

BG • РЪКОВОДСТВО ЗА ИЗПОЛЗВАНЕ

Основни части

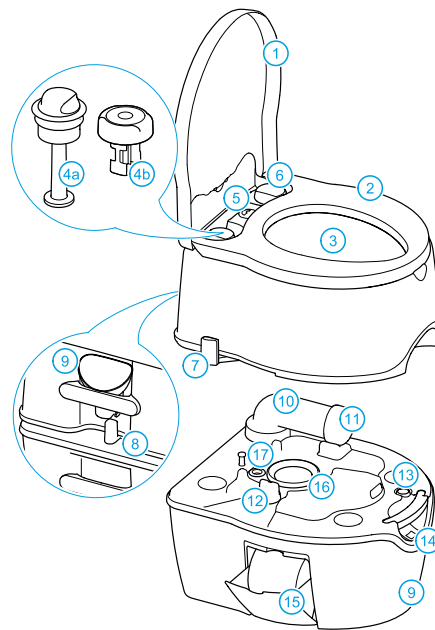

Промивен резервоар

- 1 Капак
- 2 Седалка
- 3 Тоалетна чиния
- 4a Бутална помпа
- 4b Електрическа помпа
- 5 Промивен резервоар с индикатор на ниво
- 6 Капачка на отвора за пълнене
- 7 Затваряща клапа
- 8 Блокираща ръчка
- 9 Преходник към отвора за пълнене на вода

Отходен резервоар

- 10 Въртяща се изливна тръба
- 11 Капачка+мерителна чашка
- 12 Ръчка на клапата
- 13 Вентилационен бутон
- 14 Отходен резервоар с индикатор на ниво
- 15 Държач за тоалетна хартия
- 16 Маншетно уплътнение
- 17 Вентилационно уплътнение

Опция за вашата тоалетна

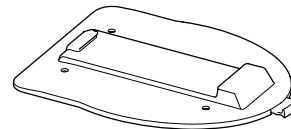

Закрепваща плоча

Тя ви дава възможност да закрепите тоалетната към пода, където пожелаете. Само с едно движение освобождавате тоалетната.





1 Въведение

Поздравяваме ви, че избрахте тази преносима тоалетна на Thetford! Вие направихте отличен избор. Тази преносима тоалетна е удобна за използване, отговаря на високи стандарти за качество и ви дава всички удобства на дома.

Преди да използвате тоалетната, ние ви съветваме да прочетете внимателно цялото ръководство и да го запазите на сигурно място за бъдещи справки.

За последната версия на ръководството, моля, посетете www.thetford.eu

Използвани символи

-  Правилно
-  Полезен съвет
-  Изисква специално внимание
-  Внимание (възможен риск от повреждане на изделието или нараняване)

2 Подготовка за употреба

Вашата преносима тоалетна е направена от две отделения се части: отходен резервоар с обем 21 л. и резервоар, съдържащ водата за измиване на тоалетната чиния, промивен резервоар с обем 15 л. Преди да използвате тоалетната, е изключително важно да поставите тоалетните добавки в двата резервоара. Проверете правилната доза на опаковката на добавките, след това добавете 3 л. вода към отходния резервоар, а промивния резервоар напълнете до горе.

Ако вашата тоалетна е с електрическа помпа, поставете шест батерии преди използване.

 Никога не поставяйте тоалетни добавки директно през затварящата клапа, тъй като това може да повреди маншетното уплътнение на отходния резервоар. Пълнете отходния резервоар само през въртящата се изливна тръба.

Вижте картинки 1-12 в 'Quick Guide' за онагледяване.

 Thetford предлага приятно ароматизирана тоалетна течност за промивния резервоар (Aqua Rinse) и препарат за отходния резервоар (Aqua Kem Green).



Aqua Rinse запазва водата за промиване свежа, осигурява равномерна струя и оставя защитен слой. Всички препарати за отходния резервоар потискат неприятните миризми, подпомагат разграждането на отпадъците, намаляват образуването на газове, предпазват движещите се части и помагат за запазването на отходния резервоар свеж и чист. За различията между характеристиките на всеки препарат за отходния резервоар, моля посетете www.thetford.eu.

Асортиментът на наличните продукти за поддържане на тоалетната може да варира за различните страни.

3 Употреба на тоалетната

Отваряне на затварящата клапа

Тоалетната може да се използва при затворена или при отворена затваряща клапа. За да отворите затварящата клапа, издърпайте ръчката на клапата, както е показано по-долу.

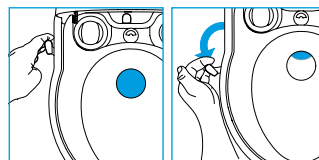

Винаги проверявайте дали сте затворили напълно затварящата клапа след използване на тоалетната.

Измиване на тоалетната

Можете да постигнете най-ефективно измиване с помощта на ръчната помпа чрез три или четири кратки натискания. Тоалетна, която е снабдена с електрическа помпа ще пуска водата през кратки интервали автоматично.

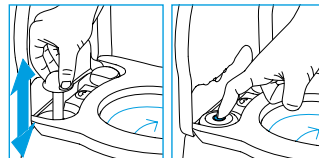

 Обикновената тоалетна хартия може да предизвика задръстване. Вместо нея използвайте тоалетна хартия Aqua Soft. Тази тоалетна хартия е супер мека, бързо се разтваря, предотвратява задръстването и подпомага изпразването на отходния резервоар. За да бъде тоалетната



хартия винаги подръчка, на вашата тоалетна е предвидено място за едно тоалетно руло.

4 Изпразване на резервоара

Отходен резервоар

Когато индикаторът за нивото стане червен, вие трябва да изпразните отходния резервоар. Разделете промивния резервоар от отходния резервоар. Занесете отходния резервоар в зона, предвидена за освобождаване на отпадъци и го изпразнете през въртящата се изливна тръба.

 За да изпразните резервоара, без да го разплискате, натиснете и задръжте вентилационния бутон с палец, докато въртящата се изливна тръба е насочен надолу.

Вижте картинки 13-16 в 'Quick Guide' за онагледяване.

Ако желаете да продължите да използвате вашата тоалетна, отново подгответе за употреба отходния резервоар.

 Нашите зелени продукти Aqua Kem Green и Aqua Rinse (тест ISO 11734) са абсолютно безвредни за изхвърляне в септична яма или малки биологични системи в къмпинг-зоните.

Промивен резервоар

Изпразвайте резервоара само, ако не предвиждате да използвате тоалетната за дълъг (зимен) период. Първо изпразнете резервоара през отвора за пълнене на вода, след това използвайте останалата в помпата вода, за да изпразните резервоара напълно. Изпразването е разрешено само на определените за отпадъци места.

Вижте картинки 17-18 в 'Quick Guide' за онагледяване.

5 Почистване

Редовното почистване е важно, както за вашата тоалетна у дома, така и за преносимата тоалетна. Така ще предотвратите отлагането на варовик и ще осигурите оптимална хигиена.



Никога не използвайте домакински почистващи препарати за почистване на преносимата тоалетна. Те могат да предизвикат трайна повреда на уплътненията и на другите компоненти на тоалетната.

6 Действия през зимата

Можете да използвате нормално вашата тоалетна и при студено време, стига тоалетната да е поставена на отопляемо място. Ако не и ако съществува риск от замръзване, ние ви съветваме да изпразните напълно отходния резервоар, както и промивния резервоар.

7 Поддръжка

За да удължите продължителността на живот на вашата тоалетна, ние ви съветваме редовно да я поддържате.



Никога не използвайте вазелин или растителна мазнина, за да смазвате уплътненията, тъй като това ще доведе до протичане на отходния резервоар.

8 Съхранение

Ако очаквате, че няма да използвате тоалетната за продължителен период, тя трябва да бъде щателно изпразнена, почистена и подсушена. Това е удобно време да извършите поддръжка на вашата тоалетна.

По време на съхранението ние ви съветваме да оставите затварящата клапа отворена, за да я предпазите от повреждане и да отвиете капачката на отвора за пълнене с вода, за да може резервоара за вода да се проветрява. Също така, ако имате електрическа помпа, извадете батериите.

9 Изхвърляне

Вашият продукт е проектиран и произведен от висококачествени материали и компоненти, които могат да бъдат рециклирани и използвани отново. След като вашата тоалетна достигне края на полезния си живот, изхвърлете продукта в съответствие с местните правила. Не изхвърляйте тоалетната заедно с нормалните битови отпадъци. Правилното изхвърляне на стария продукт ще помогне за предотвратяване на възможните негативни последици за околната среда и човешкото здраве.

10 Въпроси?

Ако ви е необходима повече информация за вашата тоалетна, моля посетете нашия уебсайт: www.thetford.eu. Ако все още имате въпроси, моля свържете се с отдела за обслужване на клиенти във вашата страна или там, където почивате (виж адресите на гърба).

За да ви бъде оказано компетентно и бързо съдействие, моля уверете се, че разполагате с цялата информация, касаеща вида на продукта. (виж последната страница).

Резервни части

Оригинални Thetford резервни части са налични при вашия търговец или в оторизиран сервизен център на Thetford.

Често задавани въпроси

Какво трябва да направя, ако индикаторът за ниво на отходния резервоар не работи? Проверете дали поплавъкът в отходния резервоар не е разместен и дали някакъв боклук не препяства функцията му.

Какво трябва да направя ако затварящата клапа не се отваря? След пътуване може да се получи повишено налягане в резервоара. Свалете капачката на улея за източване и бавно издърпайте ръчката на клапата встрани.

11 Гаранция

Thetford BV предлага на крайните потребители на своите преносими тоалетни 3 години гаранция. В случай на повреда по време на гаранционния период, Thetford ще осигури подмяна или поправка на продукта по своя преценка.

1. За да заяви претенция по тази гаранция, ползвателят трябва да занесе продукта там, откъдето е купен или в оторизиран сервизен център на Thetford (www.thetford.eu), където претенцията ще бъде преценена.
2. Частите, подменени при поправка през гаранционния период, стават собственост на Thetford.
3. Тази гаранция не обезсилва действащите закони за защита на потребителя.
4. Гаранционни претенции, попадащи в някоя от следните категории няма да бъдат приемани: - Изделието е използвано неправилно, или не са следвани указанията на ръководството за използване (например неправилна употреба на тоалетни добавки); - направени са изменения на изделието; - Кодът или серийният идентификационен номер на изделието са променени; - Изделието е повредено, при обстоятелства, различни от нормалното му предназначение.

5. Неизползването на продукти на Thetford при поддръжката на вашата тоалетна може да предизвика повреда, която няма да бъде покрита от тази гаранция.

Thetford не отговаря за щети или повреди, причинени пряко или косвено от използването на тоалетната.

Thetford не е отговорен за печатни грешки и запазва правата си да прави промени на спецификациите на изделията без уведомление.

CZ · NÁVOD K POUŽITÍ

Hlavní díly

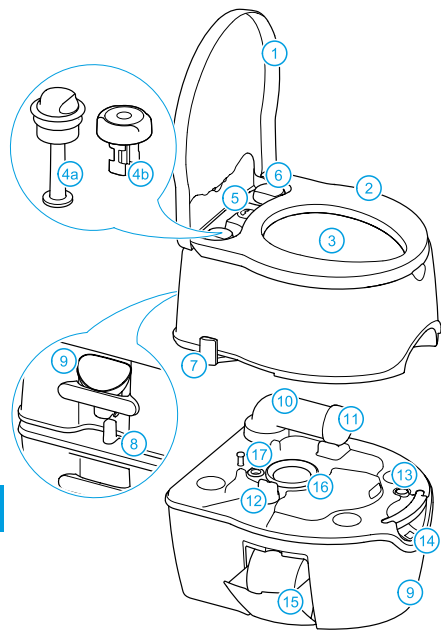

Splachovací nádržka

- 1 Kryt
- 2 Sedátko
- 3 Toaletní mísa
- 4a Pístové čerpadlo
- 4b Elektrické čerpadlo
- 5 Ukazatel hladiny vody ve splachovací nádrže
- 6 Plnicí hrdlo vody
- 7 Páka víčka
- 8 Spona
- 9 Adaptér plnicího hrdla vody

Odpadová nádrž

- 10 Vypouštěcí hubice
- 11 Uzávěr + měřicí víčko
- 12 Otvírač víčka
- 13 Zavzdušňovací tlačítko
- 14 Ukazatel hladiny v nádrže na odpad
- 15 Držák na toaletní papír
- 16 Těsnění okraje
- 17 Těsnění odvodušnění

Doplňek pro toaletu

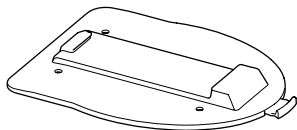

Podlahová deska

Umožňuje upevnit toaletu k podlaze, kdekoli chcete. Jedním jednoduchým krokem se toaleta uvolní.

1 Úvod

Blahopřejeme vám, že jste si zvolili tento přenosný záchod Thetford! Vaše volba je vynikající. Tento přenosný záchod je komfortní, splňuje normy vysoké kvality a poskytuje vám domácí pohodlí.

Před obsluhou a použitím záchodu doporučujeme, abyste si zcela přečetli návod. Ponechtejte ho na bezpečném místě k pozdějšímu odkazu.

Nejnovejší verzi návodu najdete na stránkách www.thetford.eu

Použité symboly

- ✓ OK
- ☝ Tip
- ⚠ Vyžaduje se zvláštní pozornost
- ⚠ Upozornění (možné riziko poškození výrobku nebo úrazu)

2 Příprava k použití

Přenosný záchod se skládá ze dvou oddělitelných částí: 21l odpadové nádrže a 15l splachovací nádrže. Je důležité, abyste před použitím záchodu přidali přísady do obou nádrží. Správnou dávku ověřte na balení přísady, poté přidejte 3 l vody do odpadové nádrže a splachovací nádržku naplňte po vrchol.

Máte-li záchod s elektrickým čerpadlem, před použitím vložte šest baterií.

⚠ Nikdy nevkládejte přísady přímo přes víčko, jelikož by mohlo dojít k poškození těsnění okraje odpadové nádrže. Odpadovou nádrž naplňte pouze k vypouštěcí hubici.

Obrazový návod najdete na obrázcích 1-12 'Quick Guide'.

☝ Firma Thetford nabízí příjemně vonící tekutinu do splachovací nádrže (Aqua Rinse) a různé výrobky pro odpadovou nádrž (Aqua Kem Blue, Aqua Kem Green).



Aqua Rinse udržuje vodu na splachování čerstvou, zajišťuje hladké splachování a zanechává ochrannou vrstvu. Všechny výrobky pro odpadovou nádrž potlačují nepříjemné zápachy, podporují rozklad odpadu, snižují tvorbu plynů, chrání pohyblivé díly a pomáhají udržovat odpadovou nádrž svěží a čistou. Informace o rozdílných vlastnostech každého výrobku pro odpadovou nádrž najdete na stránce www.thetford.eu.

Sortiment dostupných výrobků k péči o záchody se může podle zemí lišit.

3 Použití záchodu

Otevřete víčko

Záchod lze používat s víčkem otevřeným nebo zavřeným. K otevření víčka zatáhnete za páku víčka podle níže uvedeného popisu.

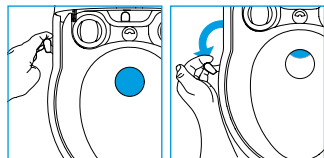

Po použití se vždy ujistěte, že je víčko zavřené.

Spláchněte záchod

Nejúčinnější spláchnutí dosáhnete, když ručním čerpadlem spláchnete třikrát nebo čtyřikrát. Záchod s elektrickým čerpadlem bude automaticky splachovat v krátkých intervalech.

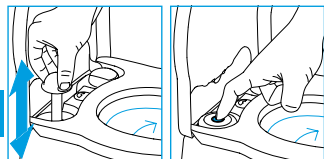

Běžný toaletní papír může způsobit ucpaní. Místo běžného používejte toaletní papír Aqua Soft. Tento toaletní papír je super jemný, rychle se rozpouští, předchází ucpaní a usnadňuje vyprazdňování odpadové nádrže. Záchod má místo na jednu roličku toaletního papíru, abyste měli toaletní papír vždy po ruce.



4 Vyprazdňování nádrže

Odpadová nádrž

Odpadovou nádrž je potřeba vyprázdnit, když ukazatel hladiny zčervená. Odpojte splachovací nádržku od odpadové nádrže. Odnesťe odpadovou nádrž do autorizovaného střediska pro likvidaci odpadu a vyprázdněte vypouštěcí hubiči.

Abyste vyprázdnili nádrž bez rozstříknutí, stiskněte a držte zavzdušňovací tlačítko palcem, když vypouštěte hubice směruje dolů.

Obrazový návod najdete na obrázcích 13-16 'Quick Guide'.

Chcete-li záchod nadále používat po vyprázdnění, připravte opět odpadovou nádrž.

Naše zelené výrobky Aqua Kem Green a Aqua Rinse (zkouška ISO 11734) je zcela bezpečné vyprazdňovat do septiků nebo malých biologických systémů v kempech.

Splachovací nádržka

Splachovací nádržku vyprázdněte pouze, pokud neočekáváte, že nebudete záchod na delší (zimní) období používat. Nejprve vyprázdněte nádržku přes otvor pro plnění vodou, poté vyčerpajte zbytek vody z čerpadla, aby byla nádržka zcela prázdná. Vyprazdňování je povoleno pouze na autorizované skládce.

Obrazový návod najdete na obrázcích 17-18 'Quick Guide'.

5 Čištění

Stejně jako záchod doma je také důležité pravidelně čistit přenosný záchod. Předjedete tím usazeninám vápničku a zajistíte optimální hygienu. Vnitřek mísy čistíte čistícím prostředkem na záchodové mísy a na vnější část záchodu použijete koupelnový čistící prostředek.

K čištění přenosného záchodu nepoužívejte čistící prostředky pro domácnost. Mohou způsobit trvalé poškození těsnění a jiných dílů záchodu.

6 Provoz v zimě

Za chladného počasí můžete záchod normálně používat za předpokladu, že je záchod na vyhříváném místě. Pokud není a je riziko mrazu, doporučujeme, abyste zcela vyprázdnili odpadovou nádrž i splachovací nádržku.

7 Údržba

K prodloužení životnosti záchodu doporučujeme jeho pravidelnou údržbu.

K mazání těsnění nikdy nepoužívejte vazelinu ani rostlinný olej, jelikož by to mohlo způsobit netěsnosti odpadové nádrže.

8 Skladování

Pokud očekáváte, že záchod nebude na delší období používán, celý záchod musíte důkladně vyprázdnit, vyčistit a vysušit. Toto je také vhodná doba k provedení údržby.

Během skladování doporučujeme ponechat víčko otevřené, aby se předešlo jeho poškození a uvolnit víčko plnění vody, aby se splachovací nádržka odvětrávala. Máte-li elektrické čerpadlo, vyjměte baterie.

9 Zneškodnění

Tento produkt byl navržen a vyroben z vysoce kvalitních materiálů a součástek, které lze recyklovat a znovu použít. Když Váš záchod dosáhne konce životnosti, zneškodněte ho v souladu s místními zákony. Nevyhazujte tento záchod jako běžný domácí odpad. Správné zneškodnění Vašeho starého zařízení pomůže předejít možným negativním dopadům na životní prostředí a lidské zdraví.

10 Máte dotazy?

Požadujete-li další informace o záchodu, navštivte naši webovou stránku: www.thetford.eu. S případnými dalšími dotazy se laskavě obraťte na oddělení služeb zákazníků u vaší zemi nebo v místě dovolené (viz adresy na zadní straně).

Pro správnou a rychlou podporu laskavě zajistěte, abyste měli k dispozici všechny příslušné informace o typu výrobku (viz poslední stránka).

Náhradní díly

Originální náhradní díly Thetford jsou dostupné prostřednictvím vašeho prodejce nebo autorizovaného servisního střediska Thetford.

Často kladené dotazy

Co musím udělat, když ukazatel hladiny odpadové nádrže nepracuje? Zkontrolujte, zda je plovák v odpadové nádrži stále na místě nebo zda nečistoty nebrání činnosti.

Co musím udělat, když se víčko neotevře? Po přepravě může být v nádrži nadměrný tlak. Uvolněte uzávěr vypouštěcí hubice a pomalu vytáhněte páku víčka do strany.

11 Ζάρυκα

Firma Thetford BV nabízí koncovým uživatelům jejich přenosných záchodů záruku tři roky. V případě nesprávné funkce v záruční době firma Thetford nabídne výměnu nebo opravu výrobku podle vlastního rozhodnutí.

1. K uplatnění reklamace v rámci záruky musí uživatel vzít výrobek do místa prodeje nebo autorizovaného servisního střediska Thetford Service Centre (www.thetford.eu). Reklamace zde bude posouzena.
2. Díly vyměněné během opravy v záruce se stávají majetkem firmy Thetford.
3. Tato záruka nepoškozuje současné zákony na ochranu spotřebitelů.
4. Záruční reklamace spadající do některé z následujících kategorií nebudou přijímány:
 - pokud byl výrobek nesprávně používán anebo se nepostupovalo podle pokynů v příručce (na příklad nesprávné použití přísad);
 - pokud byly provedeny změny výrobku;
 - pokud byla provedena změna kódu nebo sériového čísla výrobku;
 - pokud došlo k poškození výrobků okolnostmi mimo běžné použití.
5. Nepoužívání výrobků Thetford k péči o záchod Thetford může způsobit poškození, které nebude tato záruka pokrývat.

Firma Thetford nezodpovídá za žádné ztráty a/nebo škody způsobené přímo nebo nepřímo použitím záchodu.

Firma Thetford nezodpovídá za tiskové chyby a vyhrazuje si právo na změny specifikací výrobků bez předběžného upozornění.

GR • ΟΔΗΓΙΕΣ ΧΡΗΣΗΣ

Βασικά μέρη

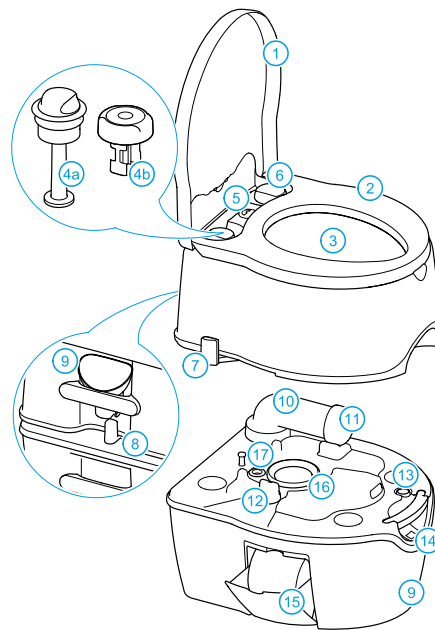

Δοχείο νερού έκπλυσης

- 1 Κάλυμμα
- 2 Κάθισμα
- 3 Λεκάνη τουαλέτας
- 4a Εμβολοφόρος αντλία
- 4b Ηλεκτρική αντλία
- 5 Δείκτης στάθμης δοχείου νερού έκπλυσης
- 6 Καπάκι πλήρωσης νερού
- 7 Λαβή λάμας
- 8 Ασφάλεια
- 9 Προσαρμογέας πλήρωσης νερού

Δοχείο συλλογής αποβλήτων

- 10 Στόμιο εκροής
- 11 Πάωμ+δοχείο μέτρησης
- 12 Σύστημα ανοίγματος λάμας
- 13 Κομπι με εξαέρωσης
- 14 Δείκτης στάθμης δοχείου συλλογής αποβλήτων
- 15 Βάση ρολού τουαλέτας
- 16 Χείλος στεγανοποίησης
- 17 Στόμιο εξαερισμού

Προαιρετικό εξάρτημα για την τουαλέτα

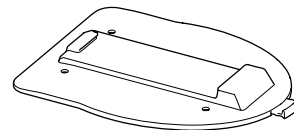

Βάση δαπέδου

Επιτρέπει την προσαρμογή της τουαλέτας στο δάπεδο, όπου εσείς επιθυμείτε. Η τουαλέτα απασφαλίζει με μια απλή κίνηση.

1 Εισαγωγή

Συγχαρητήρια που επιλέξατε τη φορητή τουαλέτα Thetford! Κάνατε εξαιρετική επιλογή. Αυτή η φορητή τουαλέτα είναι φιλική προς το χρήστη, πληροί πρότυπα υψηλής ποιότητας και σας προσφέρει την ίδια άνεση που προσφέρει και η τουαλέτα του σπιτιού σας.

Πριν λειτουργήσετε και χρησιμοποιήσετε την τουαλέτα, σας συμβουλεύουμε να διαβάσετε ολόκληρο το εγχειρίδιο. Να φυλάξετε το εγχειρίδιο σε ασφαλές μέρος για μελλοντική αναφορά.

Για την τελευταία έκδοση του εγχειριδίου, επισκεφθείτε τη διεύθυνση www.thetford.eu

Σύμβολα που χρησιμοποιούνται

- OK
- Συμβουλή
- Απαιτείται ιδιαίτερη προσοχή
- Προσοχή (πιθανός κίνδυνος πρόκλησης ζημιάς στο προϊόν ή τραυματισμός)

2 Προετοιμασία για χρήση

Η φορητή τουαλέτα είναι κατασκευασμένη από δύο αποσώψιμα τμήματα: ένα δοχείο συλλογής αποβλήτων, χωρητικότητας 21 λίτρων και ένα δοχείο νερού έκπλυσης, χωρητικότητας 15 λίτρων. Πριν τη χρήση της τουαλέτας, θα πρέπει οπωσδήποτε να προσθέσετε τα απαραίτητα πρόσθετα τουαλέτας και στα δύο δοχεία. Ελέγξτε τη σωστή δοσολογία που αναγράφεται στη συσκευασία του πρόσθετου και, κατόπιν, προσθέστε 3 λίτρα νερό στο δοχείο συλλογής αποβλήτων και γεμίστε το δοχείο νερού έκπλυσης μέχρι την ανώτατη στάθμη.

Εάν η τουαλέτα σας διαθέτει ηλεκτρική αντλία, τοποθετήστε έξι μπαταρίες πριν τη χρήση.

 Ποτέ μην προσθέτετε απευθείας πρόσθετα τουαλέτας μέσω της λάμας, καθώς μπορεί να προκληθεί ζημιά στο χείλος στεγανοποίησης του δοχείου συλλογής αποβλήτων. Γεμίστε το δοχείο συλλογής αποβλήτων μόνο μέσω του στομιού εκροής.

Ανατρέξτε στις εικόνες 1-12 στον 'Quick Guide', για οπτική επαφή.

 Η Thetford προσφέρει ένα υγρό τουαλέτας με ευχάριστο άρωμα για το δοχείο νερού έκπλυσης (Aqua Rinse) και ένα προϊόν για το δοχείο συλλογής αποβλήτων (Aqua Kem Blue).



Το Aqua Rinse διατηρεί το νερό έκπλυσης φρέσκο, διασφαλίζοντας ομαλή έκπλυση και αφήνοντας μια προστατευτική επίστρωση. Όλα τα προϊόντα για το δοχείο συλλογής αποβλήτων απομακρύνουν τις δυσάρεστες οσμές, ενεργοποιούν την αποδόμηση των αποβλήτων, μειώνουν το σχηματισμό αερίου, προστατεύουν τα κινητά μέρη και διατηρούν το δοχείο συλλογής αποβλήτων καθαρό. Για τις σημαντικότερες διαφορές μεταξύ των προϊόντων δοχείου συλλογής αποβλήτων, επισκεφθείτε την ηλεκτρονική διεύθυνση www.thetford.eu.

Η σειρά διαθέσιμων προϊόντων Toilet Care ενδέχεται να διαφέρει ανάλογα με τη χώρα.

3 Χρήση της τουαλέτας

Άνοιγμα της λάμας

Η τουαλέτα μπορεί να χρησιμοποιηθεί με τη λάμα ανοιχτή ή κλειστή. Για το άνοιγμα της λάμας, τραβήξτε τη λαβή της λάμας όπως περιγράφεται παρακάτω.

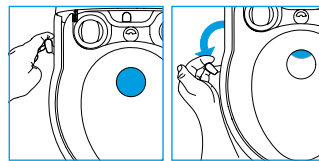

Φροντίστε να κλείνετε πάντοτε τη λάμα εντελώς μετά τη χρήση.

Έκπλυση τουαλέτας

Η αποτελεσματικότερη έκπλυση επιτυγχάνεται μέσω της χειροκίνητης αντλίας με τρεις ή τέσσερις σύντομες εκπλύσεις. Εάν η τουαλέτα διαθέτει ηλεκτρική αντλία, θα εκτελεί εκπλύσεις αυτόματα, ανά σύντομα χρονικά διαστήματα.

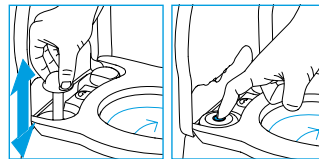

 Το τυπικό χαρτί υγιείας μπορεί να προκαλέσει εμφράξεις. Αντ' αυτού, χρησιμοποιήστε χαρτί υγιείας Aqua Soft. Αυτό το χαρτί υγιείας είναι πολύ μαλακό, διαλύεται γρήγορα, αποτρέπει τις εμφράξεις και διευκολύνει την εκκένωση του δοχείου συλλογής αποβλήτων. Προκειμένου να υπάρχει πάντα διαθέσιμο χαρτί υγιείας, η τουαλέτα διαθέτει χώρο για ένα ρολό.



4 Εκκένωση δοχείου

Δοχείο συλλογής αποβλήτων

Όταν ο δείκτης στάθμης γίνει κόκκινος, θα πρέπει να εκκενώσετε το δοχείο συλλογής αποβλήτων. Αποσυνδέστε το δοχείο νερού έκπλυσης από το δοχείο συλλογής αποβλήτων. Προσομοίστε το δοχείο συλλογής αποβλήτων σε κάποιο εξουσιοδοτημένο σημείο απόρριψης αποβλήτων και αδειάστε το μέσω του στομιού εκροής.

 Για την εκκένωση του δοχείου χωρίς πιτσιλιές, πατήστε και κρατήστε πατημένο το κουμπί εξαέρωσης με τον αντίχειρά σας, έχοντας το στόμιο εκροής στραμμένο προς τα κάτω.

Ανατρέξτε στις εικόνες 13-16 στον 'Quick Guide', για οπτική επαφή.

Εάν επιθυμείτε να συνεχίσετε να χρησιμοποιείτε την τουαλέτα αφού την αδειάσετε, προετοιμάστε και πάλι το δοχείο συλλογής αποβλήτων.

 Το Aqua Rinse (δοκιμή κατά το πρότυπο ISO 11734) είναι απόλυτα ασφαλές για εκκένωση σε σηπτικούς βόθρους ή μικρά βιολογικά συστήματα σε χώρους κάμπινγκ.

Δοχείο νερού έκπλυσης

Να εκκενώνετε το δοχείο νερού έκπλυσης μόνον εάν η τουαλέτα δεν πρόκειται να χρησιμοποιηθεί για μεγάλο χρονικό διάστημα (χειμερινή περίοδος). Αρχικά, εκκενώστε το δοχείο μέσα από το άνοιγμα πλήρωσης νερού και, κατόπιν, αντλήστε το νερό που απέμεινε στην αντλία, προκειμένου να αδειάσει εντελώς το δοχείο. Η εκκένωση επιτρέπεται μόνο σε κάποιο εξουσιοδοτημένο σημείο απόρριψης αποβλήτων.

Ανατρέξτε στις εικόνες 17-18 στον 'Quick Guide', για οπτική επαφή.

5 Καθαρισμός

Όπως ισχύει και με την τουαλέτα του σπιτιού σας, είναι επίσης σημαντικό να καθαρίζετε τη φορητή τουαλέτα τακτικά. Έτσι, αποτρέπεται η δημιουργία επικαθίσεων ασβεστίου, προκειμένου να διασφαλιστεί η βέλτιστη υγιεινή.



Ποτέ μην χρησιμοποιείτε οικιακά καθαριστικά για να καθαρίσετε τη φορητή τουαλέτα. Αυτά μπορεί να προκαλέσουν μόνιμη ζημιά στις στεγανοποιήσεις και σε άλλα μέρη της τουαλέτας.

6 Χειμερινή λειτουργία

Μπορείτε να χρησιμοποιήσετε την τουαλέτα κανονικά υπό ψυχρές καιρικές συνθήκες, υπό την προϋπόθεση ότι η τουαλέτα είναι τοποθετημένη σε χώρο όπου υπάρχει θέρμανση. Εάν δεν υπάρχει χώρος με θέρμανση και υπάρχει κίνδυνος παγετού, σας συμβουλευόμαστε να εκκενώσετε εντελώς το δοχείο συλλογής αποβλήτων, καθώς και το δοχείο νερού έκπλυσης.

7 Συντήρηση

Για να διασφαλιστεί η μεγαλύτερη διάρκεια ζωής της τουαλέτας, σας συμβουλευόμαστε να τη συντηρείτε τακτικά.



Ποτέ μην χρησιμοποιείτε βαζελίνη ή φυτικό λάδι για να λιπάνετε τις στεγανοποιήσεις, καθώς μπορεί να προκληθεί διαρροή στο δοχείο συλλογής αποβλήτων.

8 Αποθήκευση

Εάν η τουαλέτα δεν πρόκειται να χρησιμοποιηθεί για μεγάλο χρονικό διάστημα, ολοκλήρωσε τη τουαλέτα θα πρέπει να αδειάσει, να καθαριστεί και να στεγνώσει. Είναι επίσης μια καλή στιγμή για τη συντήρηση της τουαλέτας.

Κατά τη διάρκεια της αποθήκευσης, σας συμβουλευόμαστε να έχετε αφήσει τη λάμα ανοιχτή, ώστε να αποτραπεί τυχόν ζημιά και ξεβιδώστε το καπάκι πλήρωσης νερού για την εξάλειψη του δοχείου νερού έκπλυσης. Εάν η τουαλέτα διαθέτει ηλεκτρική αντλία, αφαιρέστε και τις μπαταρίες.

9 Απορρίψη

Το προϊόν σας έχει σχεδιαστεί και κατασκευαστεί από υλικά υψηλής ποιότητας και εξαρτήματα, που έχουν ανακυκλωθεί και ξαναχρησιμοποιηθεί. Όταν η τουαλέτα σας έχει φτάσει στο τέλος της ζωής της, απορρίψτε το προϊόν σύμφωνα με τους τοπικούς κανόνες. Μην απορρίψετε την τουαλέτα με τα κοινά οικιακά απορρίμματα. Η σωστή απόρριψη του παλιού προϊόντος σας θα βοηθήσει να αποτραπουν πιθανές συνέπειες για το περιβάλλον και την ανθρώπινη υγεία.

10 Απορίες;

Για περισσότερες πληροφορίες σχετικά με την τουαλέτα, επισκεφθείτε τη διαδικτυακή μας τοποθεσία: www.thetford.eu. Εάν έχετε ακόμα απορίες, επικοινωνήστε με το τμήμα εξυπηρέτησης πελατών στη χώρα σας ή στην τοποθεσία των διακοπών σας (βλ. διευθύνσεις στο πίσω μέρος).

Για σωστή και γρήγορη υποστήριξη, διασφαλίστε πως είναι διαθέσιμες όλες οι πληροφορίες σχετικά με τον τύπο του προϊόντος (βλ. τελευταία σελίδα).

Ανταλλακτικά

Τα γνήσια ανταλλακτικά της Thetford είναι διαθέσιμα μέσω του αντιπροσώπου σας ή του εξουσιοδοτημένου κέντρου εξυπηρέτησης της Thetford.

ΣΥΝΗΘΕΙΣ ΕΡΩΤΗΣΕΙΣ

Τι πρέπει να κάνω εάν δεν λειτουργεί ο δείκτης στάθμης του δοχείου συλλογής αποβλήτων;
Ελέγξτε εάν ο πλωτήρας του δοχείου συλλογής αποβλήτων βρίσκεται ακόμα στη θέση του ή εάν δεν μπορεί να λειτουργήσει λόγω έμφραξης από ακαθαρσίες.

Τι πρέπει να κάνω εάν η λάμα δεν ανοίγει; Μετά από κάποια μετακίνηση, όπως ένα ταξίδι, εντός του δοχείου ενδέχεται να έχει αναπτυχθεί υπερπίεση. Κλείστε το πόμωτο στοίμιου εκροής και τραβήξτε αργά, προς το πλάι, τη λαβή της λάμας.

11 Εγγύηση

Η Thetford BV προσφέρει στους τελικούς χρήστες της φορητής τουαλέτας τριετή εγγύηση. Σε περίπτωση βλάβης εντός της περιόδου εγγύησης, η Thetford θα αντικαταστήσει ή θα επισκεύασει το προϊόν, κατά την κρίση της.

1. Προκειμένου να θεμελιώνεται αξίωση στο πλαίσιο της εγγύησης, ο χρήστης πρέπει να προσκομίσει το προϊόν στο σημείο πώλησης ή στο εξουσιοδοτημένο κέντρο σέρβις της Thetford (www.thetford.eu). Η αξίωση θα αξιολογηθεί εκεί.

2. Τα εξαρτήματα που αντικαθίστανται κατά τη διάρκεια επισκευής εντός εγγύησης, αποτελούν πλέον ιδιοκτησία της Thetford.

3. Η παρούσα εγγύηση δεν παρεμβάλλεται στην εφαρμογή της ισχύουσας νομοθεσίας προστασίας του καταναλωτή.

4. Τυχόν αξιώσεις στο πλαίσιο της εγγύησης οι οποίες εμπύπνουν σε οποιαδήποτε από τις ακόλουθες κατηγορίες, δεν θα γίνονται δεκτές. • περιπτώσεις κακής χρήσης του προϊόντος ή μη εφαρμογής των οδηγιών που παρέχονται από το εγχειρίδιο χρήσης (για παράδειγμα, λανθασμένη χρήση προσθέτων) • περιπτώσεις όπου έχουν γίνει αλλαγές στο

προϊόν • περιπτώσεις όπου ο κωδικός προϊόντος ή το σειριακό αναγνωριστικό έχει αλλαχθεί • περιπτώσεις όπου το προϊόν έχει υποστεί βλάβες λόγω περιστάσεων που υπερβαίνουν την κανονική χρήση του προϊόντος.

5. Η μη χρήση προϊόντων της Thetford για τη φροντίδα της τουαλέτας Thetford που αγοράσατε θα μπορούσε να προκαλέσει βλάβη, η οποία ενδεχομένως να μην καλύπτεται από την παρούσα εγγύηση.

Η Thetford δεν φέρει καμία ευθύνη για τυχόν απώλεια και/ή ζημιά, που μπορεί να προκληθεί άμεσα ή έμμεσα από τη χρήση της τουαλέτας.

Η Thetford δεν φέρει καμία ευθύνη για τυπογραφικά λάθη και διατηρεί το δικαίωμα να κάνει αλλαγές στις προδιαγραφές του προϊόντος χωρίς προειδοποίηση.

FŐ ALKATRÉSZEK

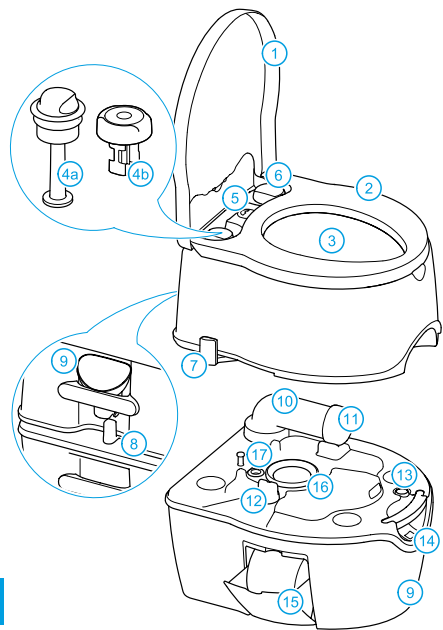

Öblítőtartály

- 1 Fedél
- 2 Ülőke
- 3 WC csésze
- 4a Dugattyús pompa
- 4b Elektromos pompa
- 5 Vízintjelőző öblítőtartály
- 6 Vízöltő sapka
- 7 Zárólap fogó
- 8 Kapocs
- 9 Vízbetöltő adapter

Szennyvíztartály

- 10 Kiöntőcső
- 11 Sapka+mérőpohár
- 12 Zárólap nyitó
- 13 Szellőztető gomb
- 14 Vízintjelőző szennyvíztartály
- 15 WC papírtekercs tartó
- 16 Perem tömítés
- 17 Szellőzés tömítés

Külön kapható a WC-jéhez

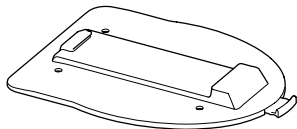

Padlólap

Ez lehetővé teszi, hogy bárhol a padlóra helyezze a WC-t. Egyetlen mozdulattal használható a WC.

1 Bevezetés

Gratulálunk, hogy ezt a Thetford hordozható WC-t választotta! Kitűnő döntés! Ez a hordozható WC felhasználóbarát, megfelel a szigorú minőségi követelményeknek, és az otthon minden komfortját biztosítja.

Ajánljuk, hogy a WC használatba vétele előtt figyelmesen olvassa el a használati utasítást, és őrizze biztos helyen, ha későbbi szüksége lenne rá.

A használati utasítás legfrissebb változatát megtekintheti a www.thetford.eu címen.

Alkalmazott jelölések

- OK
- Tipp
- Külön figyelmet igényel
- Figyelem (a termék esetleges károsodására vagy személyi sérülés lehetőségére figyelmeztet)

2 Előkészítés használatra

A hordozható WC-je két, szétválasztható részből áll: 21 literes szennyvíztartályból és 15 literes öblítőtartályból. A WC használata előtt elengedhetetlen, hogy mindkét tartályba betöltsa a WC adalékanyagokat. Az adalékanyag csomagolásán ellenőrizze a pontos adagolást, majd töltsön a szennyvíztartályba 3 liter vizet, és töltsa tele az öblítő tartályt.

Ha elektromos pumpás WC-je van, használata előtt tegyen be hat elemet.

Soha ne tegye be a WC adalékanyagokat közvetlenül a zárólapon keresztül, mivel ez megrongálhatja a szennyvíztartály peremének tömítését. A szennyvíztartályt csak a kiöntőcsövön keresztül töltsa fel.

Ld. a 'Quick Guide' 1-12. ábráját.

A Thetford az öblítőtartályhoz kellemes illatú WC folyadékokat (Aqua Rinse) és a szennyvíztartályhoz különféle termékeket (Aqua Kem Blue, Aqua Kem Green) ajánl.



Az Aqua Rinse frissen tartja az öblítő vizet, biztosítja a tökéletes öblítést és védőréteget képez a csésze felületén. A szennyvíztartályba töltendő termékek elnyomják a kellemetlen szagokat, elősegítik a fekália lebomlását, csökkentik a gázképződést, védik a mozgó alkatrészeket továbbá segítik frissen és tisztán tartani a szennyvíztartályt. Kérjük, látogasson el a www.thetford.eu címre, a szennyvíztartályban használható termékek közötti különbségek megismerése érdekében.

A kapható Toilet Care WC-karbantartó cikkek kínálata országonként változó.

3 A WC-je használata

A zárólap nyitása

A WC használható nyitott vagy zárt zárólapal. A zárólap nyitásához húzza el a zárólap fogóját az alábbiak szerint.

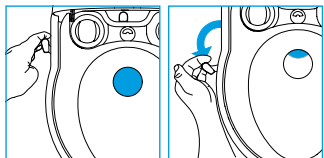

Ügyeljen rá, hogy használat után mindig zárja be a zárólapot.

A WC öblítése

A leghatékonyabb öblítés a kézi pumpa három vagy négy rövid lenyomásával érhető el. Az elektromos pumpás WC automatikus módon szakaszosan öblít.

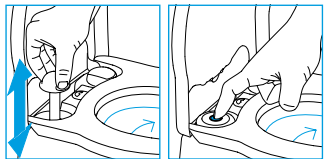

HU  A hagyományos WC papír eltömődést okozhat. Használjon helyette Aqua Soft WC papírt! Ez a WC papír rendkívül puha, gyorsan lebomlik, nem okoz eltömődést és megkönnyíti a szennyvíztartály ürítését. Annak érdekében, hogy a WC papír mindig kéznél legyen, a WC-jén megfelelő helyet alakítottak ki egy tekercs WC papír elhelyezésére.



4 A tartály kiürítése

Szennyvíztartály

Ki kell ürítenie a szennyvíztartályt, amikor a vízszintjelző pirosra vált. Válassza le az öblítőtartályt a szennyvíztartályról. Vigye el a szennyvíztartályt a kijelölt ürítő helyre, és ürítse ki a kiöntőcsövön keresztül.

 A tartály fröccsenés mentes ürítéséhez nyomja le és tartsa lenyomva a hüvelykujjával a szellőztető gombot, s eközben tartsa lefelé fordítva a kiöntőcsövet.

Ld. a 'Quick Guide' 13-16. ábráját.

Ha az ürítés után ismét használni akarja a WC-t, újra készítse elő a szennyvíztartályt.

 A környezetkímélő (ISO 11734 szabvány szerinti) Aqua Kem Green és Aqua Rinse termékeink tökéletesen biztonságosan üríthetők a kempingben a gyűjtő tartályba vagy a biológiai közömbösítő rendszerbe.

Öblítőtartály

Csak akkor ürítse ki az öblítőtartályt, ha várhatóan hosszabb ideig nem használja a WC-t. Először a vízbetöltő nyíláson át ürítse ki a tartályt, majd pumpálja ki a maradék vizet a pumpából, hogy teljesen leürítse a tartályt. Csak a kijelölt ürítő helyen üríthető.

Ld. a 'Quick Guide' 17-18. ábráját.

5 Tisztítás

Az otthoni WC-hez hasonlóan fontos a hordozható WC rendszeres tisztítása is. Ezzel megelőzheti a vízkölerakódást, és tökéletes higiénia biztosítását.

 Soha ne használjon háztartási tisztítószereket a hordozható WC-je tisztítására. Ez a tömítések és a WC más alkatrészeinek maradó károsodását okozhatja.

6 Téli használat

Rendeltetésszerűen használhatja a WC-t hideg időben is, ha a WC-t fűtött helyiségben helyezi el. Ellenkező esetben a fagykárak megelőzése érdekében javasoljuk, hogy teljesen ürítse le a szennyvíztartályt és az öblítőtartályt is.

7 Karbantartás

A WC-je élettartamának meghosszabbítása céljából javasoljuk a WC rendszeres karbantartását.

 Soha ne használjon vazelint vagy növényi olajat a tömítések kenésére, mivel ez a szennyvíztartály szivárgásához vezethet.

8 Tárolás

Ha feltehetőleg hosszabb ideig nem használja a WC-t, az egész készüléket ürítse le, takarítsa ki és szárítsa meg. Ez jó alkalom a WC karbantartásának elvégzésére is.

Javasoljuk, hogy a tárolás során hagyja a zárólapot nyitva a károsodás megelőzése céljából, s vegye le a vízbetöltő sapkáját, hogy szellőzzön az öblítőtartály. Ha elektromos pumpája van, távolítsa el az elemeket is.

9 Ártalmatlanítás

Őn termékének tervezésekor és gyártásakor kiváló minőségű anyagokat és alkatrészeket használtunk, melyek feldolgozhatók és újra felhasználhatók. Amikor a vége elérte felhasználási idejének végét, a helyi szabályoknak megfelelően dobja ki a terméket. Ne az általános háztartási szeméttel együtt szabaduljon meg tőle. Ha megfelelő módon dobja ki az előregedett terméket, hozzájárul a környezetet és az emberi egészséget érintő esetleges negatív következmények megelőzéséhez.

10 Kérdések?

Ha további információt szeretne a WC-jéről, kérjük, látogasson el a weboldalunkra: www.thetford.eu. Ha még vannak kérdései, kérjük, otthon vagy nyaralás közben forduljon a helyi Ügyfélszolgálatához (ld. a címetek a hátoldalon).

A megfelelő és gyors támogatás érdekében, kérjük, a terméktípusra vonatkozó minden fontos adatot adjon meg (ld. az utolsó oldalon).

Pótkatrészek

Eredeti Thetford pótkatrészek kaphatók a helyi márkakereskedőknél vagy a Thetford Szervizközpontban.

GYIK

Mit kell tennem, ha a szennyvíztartály vízszintjelzője nem működik? Ellenőrizze, hogy a szennyvíztartályban az úszó még a helyén van-e, vagy nincs-e ott szennyeződés.

Mit kell tennem, ha a zárólap nem nyílik? Az utazás következtében esetleg túlnyomás keletkezik a tartályban. Lazítsa meg a kiöntőcső sapkáját, és lassan húzza ki a zárólap fogóját.

11 Garancia

A Thetford BV hároméves garanciát nyújt a hordozható WC-ire. A garanciális időn belüli meghibásodás esetén a Thetford a saját belátása szerint kicseréli vagy megjavítja a terméket.

1. Garanciális igény érvényesítéséhez a felhasználónak el kell vinnie a terméket a vásárlás helyére vagy a Thetford Szervizközpontjába (www.thetford.eu). Az igényt ott vizsgálják meg.

2. A garanciális javítás során cserélt alkatrészek a Thetford tulajdonát képezik.

3. Ez a garancia nem érinti a hatályos fogyasztóvédelmi jogokat.

4. Nem fogadunk el semmilyen alábbi kategóriába tartozó garanciális igényt:

- a termék nem rendeltetésszerű használata, vagy a használati utasításban foglaltak be nem tartása (például nem megfelelő adalékanyagok alkalmazása);
- a termék jogosulatlan módosítása;
- a termékkód vagy sorozatszám módosítása;
- a termék meghibásodása a szokványostól eltérő használati körülmények miatt.

5. A Thetford WC ápolására nem a megfelelő Thetford termékek használata meghibásodáshoz vezethet, ami e garancia elvesztésével jár.

A Thetford nem vonható felelősségre a WC használatával közvetlenül vagy közvetve okozott semmilyen veszteség és/vagy kár esetén.

A Thetford nem vállal felelősséget a nyomdahibákért, és fenntartja magának a jogot a termékspecifikáció külön értesítés nélküli módosítására.

PL • INSTRUKCJA OBSŁUGI

Główne elementy

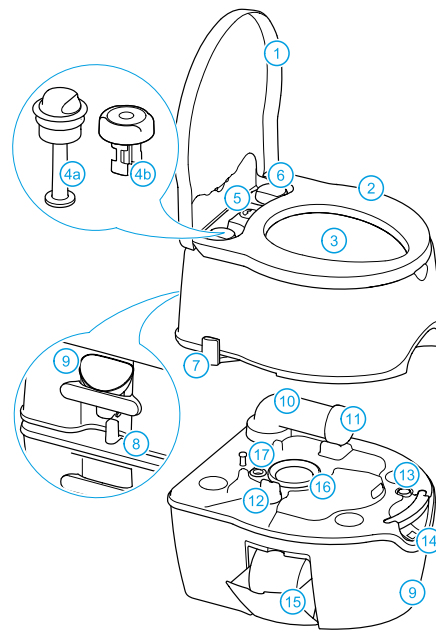

Zbiornik czystej wody

- 1 Pokrywa
- 2 Deska toaletowa
- 3 Muszla toalety
- 4a Pompka tłokowa
- 4b Pompka elektryczna
- 5 Wskaźnik poziomu napełnienia zbiornika czystej wody
- 6 Nakrętka zbiornika czystej wody
- 7 Rączka łopatki zaworu
- 8 Zatrzask łączący oba zbiorniki
- 9 Lejek wlewu wody

Zbiornik fekaliiów

- 10 Rynienka opróżniająca
- 11 Nakrętka rynienki z miarką
- 12 Rączka łopatki zaworu
- 13 Przycisk odpowietrzania
- 14 Wskaźnik poziomu napełnienia zbiornika fekaliiów
- 15 Pojemnik papieru toaletowego
- 16 Uszczelka wargowa
- 17 Uszczelka wentylacyjna

Wyposażenie opcjonalne

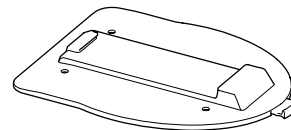

Płyta podłogowa

Płyta podłogowa pozwala zamocować toaletę do podłogi w dowolnym miejscu. W celu odłączenia toalety wystarczy jeden prosty ruch.

HU

PL





1 Wprowadzenie

Gratulujemy zakupu tego modelu toalety Thetford! Dokonali Państwo znakomitego wyboru! Ta przenośna toaleta jest łatwa w użytkowaniu, spełnia wysokie normy jakości i oferuje wygodę na poziomie toalety domowej.

Przed rozpoczęciem korzystania z toalety sugerujemy zapoznać się z całością instrukcji obsługi i zachować ją w bezpiecznym miejscu, gdyż może przydać się w przyszłości.

Najnowsza wersja instrukcji obsługi jest dostępna na stronie internetowej www.thetford.eu

Symbole

-  OK
-  Wskazówka
-  Wymagana szczególna uwaga
-  Uwaga! (potencjalne ryzyko uszkodzenia produktu lub odniesienia kontuzji)

2 Przed użyciem

Przenośna toaleta składa się z dwóch rozłączanych części: zbiornika fekalii o pojemności 21 litrów oraz zbiornika czystej wody o pojemności 15 litrów. Przed pierwszym użyciem toalety koniecznie włączyć do obu zbiorników płyny toaletowe. Sprawdzić właściwą ilość dodatku na jego opakowaniu, a następnie włączyć 3 litry wody do zbiornika fekalii i w całości napełnić zbiornik czystej wody.

W przypadku toalety z pompką elektryczną przed użyciem włożyć sześć baterii.

 Nie wlewać płynów toaletowych bezpośrednio przez łopatkę zaworu, gdyż grozi to uszkodzeniem uszczelki zbiornika fekalii. Zbiornik fekalii napełniać tylko przez rynienkę opróżniającą.

Pomoc graficzna jest dostępna na rysunkach 1-12 w 'Quick Guide'.

 Thetford oferuje płyn toaletowy o przyjemnym zapachu do zbiornika czystej wody (Aqua Rinse) oraz produkty do zbiornika fekalii (Aqua Kem Blue, Aqua Kem Green, Aqua Kem Blue Weekender).



Aqua Rinse utrzymuje świeżość czystej wody, zapewnia wydajne spłukiwanie i pozostawia warstwę ochronną. Wszystkie produkty przeznaczone do stosowania w zbiorniku fekalii tłumią nieprzyjemne zapachy, przyczyniają się do rozbijania odpadów z toalety, redukują gromadzący się gaz, chronią ruchome elementy i pomagają utrzymać czystość i świeżość zbiornika fekalii. Informacje o różnicach między poszczególnymi produktami przeznaczonymi do zbiornika fekalii są dostępne na stronie www.thetford.eu.

Gama dostępnych produktów Toilet Care może się różnić w zależności od kraju.

3 Użytkowanie

Otworzyć łopatkę zaworu

Toalety można używać z otwartą lub zamkniętą łopatką zaworu. W celu otwarcia łopatki należy pociągnąć rączkę łopatki zgodnie z poniższą instrukcją.

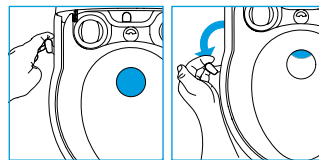

Po użyciu należy upewnić się, że łopatkę zaworu została szczelnie zamknięta.

Spłukać toaletę

Najsukuczniejsze spłukiwanie następuje na skutek trzech lub czterech krótkich ruchów pompki ręcznej. Toaleta wyposażona w pompkę elektryczną spłukuje się automatycznie po naciśnięciu przycisku.

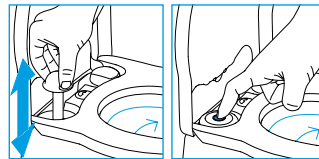

 Zwykły papier toaletowy może powodować zatory. Należy korzystać z papieru toaletowego Aqua Soft. Jest on bardzo miękki, szybko się rozpuszcza, zapobiega zapychaniu toalety i ułatwia opróżnianie zbiornika fekalii. W celu zapewnienia stałej dostępności papieru toaletowego toaleta została wyposażona w pojemnik na jedną rolkę.



4 Opróżnianie zbiornika

Zbiornik fekalii

Zbiornik fekalii należy opróżnić, gdy wskaźnik poziomu nieczystości zmieni kolor na czerwony. W tym celu należy odłączyć zbiornik czystej wody od zbiornika fekalii, a następnie zabrać zbiornik fekalii do autoryzowanego punktu odbioru nieczystości i opróżnić go za pomocą rynienki opróżniającej.

 Podczas opróżniania należy trzymać przycisk odpowietrzania wciśnięty w celu uniknięcia rozpryskiwania, gdy rynienka opróżniająca jest skierowana ku dołowi.

Pomoc graficzna jest dostępna na rysunkach 13-16 w 'Quick Guide'.

Jeżeli po opróżnieniu toalety ma być dalej użytkowana, ponownie przygotować zbiornik fekalii.

 Nasze produkty ekologiczne Aqua Kem Green i Aqua Rinse (test ISO 11734) są całkowicie bezpieczne i można opróżniać je do zbiorników septycznych lub niewielkich biologicznych oczyszczalni na polach kempingowych.

Zbiornik czystej wody

Zbiornik czystej wody należy opróżnić tylko w przypadku długiego okresu nieużytkowania toalety (na przykład na zimę). Najpierw należy opróżnić zbiornik za pomocą wlewu wody, potem usunąć resztki wody z pompki w celu całkowitego opróżnienia zbiornika. Opróżnianie jest dozwolone jedynie w autoryzowanych stacjach odbioru nieczystości.

Pomoc graficzna jest dostępna na rysunkach 17-18 w 'Quick Guide'.

5 Czyszczenie

Należy regularnie czyścić toaletę przenośną. Jest to równie ważne jak czyszczenie toalety domowej. W ten sposób zapobiega się nalotowi z kamienia i zapewnia optymalną higienę.



Do czyszczenia toalety przenośnej nie należy używać domowych detergentów. Mogą one trwale uszkodzić uszczelki i inne elementy toalety.

6 Korzystanie w warunkach zimowych

W niskich temperaturach można normalnie korzystać z toalety pod warunkiem, że znajduje się ona w ogrzewanym miejscu. Jeżeli istnieje ryzyko wystąpienia mrozu, zalecamy całkowite opróżnienie zbiornika fekaliiów i zbiornika czystej wody.

7 Konserwacja

W celu przedłużenia czasu użytkowania toalety należy regularnie konserwować urządzenie.



Nie należy korzystać z wazeliny ani olejów roślinnych do nawilżania uszczelki, ponieważ będzie to skutkowało wyciekami ze zbiornika fekaliiów.

8 Przechowywanie

W przypadku przewidywanego dłuższego okresu niekorzystania z toalety należy dokładnie opróżnić, wyczyścić i wysuszyć całe urządzenie. Jest to również dobra okazja do przeprowadzenia prac konserwacyjnych.

W okresie przechowywania zalecamy zostawić łopatkę zaworu otwartą (uchroni ją to przed uszkodzeniem) i odkręcić pokrywę wlewu czystej wody w celu zapewnienia lepszej wentylacji zbiornika czystej wody. Z toalet z elektryczną pompką należy wyjąć baterie.

9 Utylizacja

Twój produkt został zaprojektowany i wykonany z wysokiej jakości materiałów i części, które mogą zostać przetworzone i ponownie wykorzystane. Kiedy twoja toaleta przestanie być używana, zutylizuj produkt zgodnie z lokalnymi przepisami. Nie wyrzucaj toalety wraz innymi odpadami komunalnymi. Prawidłowa utylizacja starych produktów pomoże zapobiec potencjalnie niebezpiecznym konsekwencjom dla środowiska i zdrowia ludzkiego.

10 Pytania

Więcej informacji można znaleźć na stronie internetowej: www.thetford.eu. W sprawie dalszych pytań należy kontaktować się z Działem Obsługi Klienta w odpowiednim kraju zamieszkania lub odbywania wakacji (adresy dostępne na końcu instrukcji).

W celu uzyskania poprawnej i szybkiej pomocy należy przygotować wszystkie niezbędne informacje na temat typu produktu (patrz ostatnia strona).

Części zamienne

Originalne części zamienne można nabyć w lokalnym sklepie dilerskim lub w autoryzowanym Centrum Obsługi Thetford.

Często zadawane pytania

Co robić, kiedy nie działa wskaźnik poziomu nieczystości w zbiorniku fekaliiów? Sprawdzić, czy w zbiorniku fekaliiów znajduje się śmieć czy brud nie utrudnia jego funkcjonowania.

Co robić, kiedy nie otwiera się łopatką zaworu? Na skutek przewożenia toalety może dojść do wytworzenia się nadciśnienia. Należy odkręcić nakrętkę rynienki opróżniającej i pociągnąć za rączkę łopatki.

11 Gwarancja

Thetford BV zapewnia trzyletnią gwarancję na toalety przenośne. W razie wystąpienia awarii urządzenia w okresie objętym gwarancją Thetford według własnego uznania dokona naprawy lub wymiany produktu.

1. W celu zgłoszenia roszczenia z tytułu gwarancji użytkownik powinien udać się z produktem do punktu zakupu lub do autoryzowanego Centrum Obsługi Thetford (www.thetford.eu), gdzie roszczenie zostanie rozpatrzone.
2. Elementy wymienione w ramach gwarancji stają się własnością firmy Thetford.
3. Niniejsza gwarancja nie ogranicza innych praw wynikających z przepisów o ochronie konsumenta.
4. Roszczenia gwarancyjne zaliczone do następujących kategorii nie będą uznawane:
 - niewłaściwe użytkowanie produktu, nieprzestrzeganie instrukcji obsługi (na przykład niewłaściwe stosowanie dodatków);
 - dokonanie zmian w produkcie; • zmiany kodu produktu lub numeru seryjnego; • uszkodzenia produktu wywołane okolicznościami niezwiązanymi z jego normalnym użytkowaniem.
5. Używanie produktów innych niż marki Thetford w celu konserwacji toalet Thetford może skutkować ich uszkodzeniami, które nie są objęte niniejszą gwarancją.

Firma Thetford nie ponosi odpowiedzialności za żadne straty lub szkody spowodowane bezpośrednio lub pośrednio związane z korzystaniem z jej toalet.

Thetford nie odpowiada za błędy w druku i zastrzega sobie prawo do wprowadzania zmian w specyfikacji produktu bez uprzedzenia.

Основные части

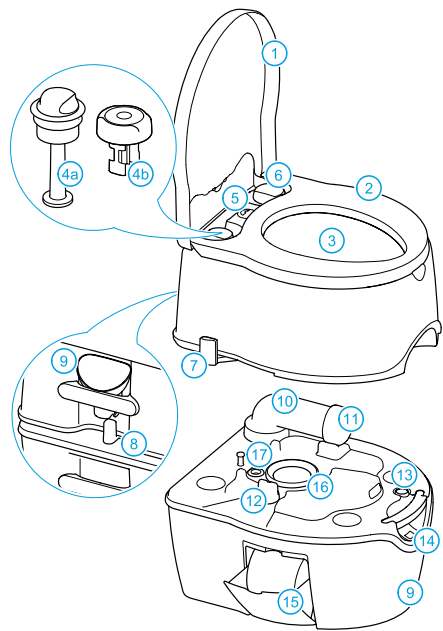

Смывной бачок

- 1 Крышка
- 2 Сидение
- 3 Унитаз
- 4a Поршневой насос
- 4b Электронасос
- 5 Индикатор уровня в смывном бачке
- 6 Крышка водозаливной горловины
- 7 Ручка заслонки
- 8 Защелка
- 9 Переходник водозаливной горловины

Бачок для стоков

- 10 Сливной патрубок
- 11 Крышечка и мерная емкость
- 12 Открыватель заслонки
- 13 Кнопка выпуска воздуха
- 14 Индикатор бачка для стоков
- 15 Держатель рулона туалетной бумаги
- 16 Прокладка
- 17 Уплотнение выпуска воздуха

RU Дополнительные устройства для вашего унитаза

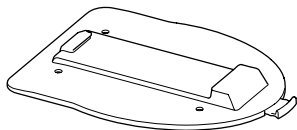

Напольная панель

Она позволяет вам прикрепить унитаз к полу там, где вам удобно. Одно простое действие отсоединяет унитаз.

1 Введение

Примите наши поздравления при выборе биотуалета Thetford! Вы сделали прекрасный выбор. Этот биотуалет удобный для использования, отвечает высоким стандартам качества и дает домашний уют.

Перед эксплуатацией и использованием унитаза, мы рекомендуем вам прочитать руководство полностью. Храните настоящее руководство в надежном месте для дальнейшего использования.

Для получения последней версии, пожалуйста, посетите сайт www.thetford.eu

Используемые символы

- ОК
- Совет
- Обратите особое внимание
- Предупреждение (возможный риск повреждения изделия или травмы)

2 Подготовка к использованию

Ваш биотуалет сделан из двух съемных частей: бачка для стоков на 21 л и смывного бачка на 15 л. Перед использованием унитаза крайне необходимо, чтобы вы добавили туалетную жидкость в оба бачка. Проверьте правильность ли дозировки на упаковке с жидкостью, потом добавьте 3 л воды в сливной бачок и залейте воду в смывной бачок полностью.

Если ваш унитаз с электронасосом, перед использованием вставьте шесть батареек.

Никогда не добавляйте туалетные жидкости непосредственно через заслонку так, как они могут повредить прокладку бачка для стоков. Заполняйте бачок для стоков только через сливной патрубок.

Для визуального просмотра смотрите рисунки 1-12 'Quick Guide'.

Thetford предлагает ароматную туалетную жидкость для смывного бачка (Aqua Rinse) и широкий ассортимент продукции для бачка стоков (Aqua Kem Blue, Aqua Kem Green, Aqua Kem Sachets, Aqua Kem Blue Weekender).



Aqua Rinse - придаст свежесть воде для смыва, которая обеспечивает легкое смывание и оставляет защитный слой. Вся продукция для бачка стоков уменьшает неприятные запахи, стимулирует разложение стоков, сокращает образование газа, защищает подвижные части и помогает сохранять в вашем бачке для стоков свежесть и чистоту. Для того, чтобы сравнить качество каждой продукции для бачка стоков, пожалуйста, посетите www.thetford.eu.

Ассортимент доступной продукции для ухода за унитазом может отличаться в каждой стране.

3 Использование вашего унитаза

Открытие заслонки

В унитазе может использоваться с открытой или закрытой заслонкой. Для того, чтобы открыть заслонку, нажмите на рукоятку заслонки, как описано выше.

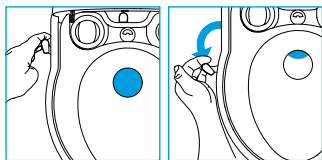

Убедитесь, что вы всегда полностью закрываете заслонку после использования.

Смывание в унитазе

Вы можете достичь наиболее эффективного смывания путем трех-четырех нажатий на ручную насос. Унитаз с электронасосом автоматически смывается через короткие интервалы.

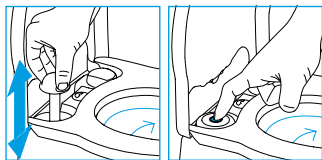

Обычная туалетная бумага может вызвать закупорку. Вместо нее используйте туалетную бумагу Aqua Soft. Эта туалетная бумага очень мягкая, быстро разлагается, предотвращая закупорку и способствуя опорожнению бачка для стоков.

Для того, чтобы быть уверенным, что туалетная бумага всегда под рукой, в вашем унитазе есть место для одного рулона туалетной бумаги.



4 Опорожнение бачка

Бачок для стоков

Бачок для стоков нужно опорожнить, когда индикатор уровня становится красным. Отсоедините смывной бачок для от бачка для стоков. Доставьте ваш бачок для стоков в специальное место для утилизации отходов и опорожните его через сливной патрубок.

Для того, чтобы опорожнить бачок без распыления, нажмите и удерживайте кнопку клапана пальцем в то время, когда сливной патрубок направлен вниз.

Для визуального просмотра смотрите рисунки 13-16 'Quick Guide'.

Если вы хотите продолжать использовать ваш унитаз после опорожнения, снова подготовьте бачок для стоков.

Наша экологически чистая продукция Aqua Kem Green, и Aqua Rinse (проверено в соответствии с ISO 11734) является абсолютно безопасной для опорожнения в септической камере или малых биосистемах на кемпинговых стоянках.

Смывной бачок

Смывной бачок должен быть пустым, если вы не собираетесь пользоваться вашим унитазом длительное (зимнее) время. Сначала опорожните бачок через горловину для заполнения воды, потом выкачайте оставшуюся воду насосом для того, чтобы полностью опорожнить бачок. Опорожнять разрешается только на специальной свалке отходов.

Для визуального просмотра смотрите рисунки 17-18 'Quick Guide'.

5 Чистка

Также как и в случае с домашним унитазом очень важно регулярно чистить биотуалет. Вы избежите отложения кальция и достигните оптимальной гигиены.

Никогда не используйте бытовые чистящие средства для чистки вашего биотуалета. Они могут привести к серьезным повреждениям уплотнений и других элементов.

6 Эксплуатация в зимний период

Вы можете пользоваться вашим унитазом, как обычно, в холодное время года, если только унитаз находится в отапливаемом помещении. Если нет или существует риск замерзания, мы рекомендуем вам полностью опорожнить бачок для стоков и смывной бачок.

Aqua Kem Sachets особенно подходит для улицы в зимнее время так, как они заполнены порошком. Они полностью водорастворимые, легко дозируемые и экономные для использования.



7 Техническое обслуживание

Для того, чтобы продлить срок эксплуатации вашего унитаза, мы рекомендуем вам регулярно обслуживать унитаз.

Никогда не используйте вазелин или растительное масло для смазки уплотнений так, как это может вызвать утечку в бачок для стоков.

8 Хранение

Если вы не планируете пользоваться унитазом длительное время, опорожните, очистите и просушите унитаз целиком. Этот период является отличным временем для обслуживания вашего унитаза.

Во время хранения мы рекомендуем оставить заслонку открытой для того, чтобы предотвратить ее повреждение и открыть горловину для заполнения воды, чтобы проветрить смывной бачок. В случае с электронасосом, также выньте батарейки.

9 Утилизация

Данный продукт был разработан и изготовлен из высококачественных материалов и компонентов, которые могут быть переработаны и использованы повторно. Когда срок эксплуатации Вашего унитаза истёк, он подлежит утилизации согласно местным правилам. Не выбрасывайте и не уничтожайте унитаз вместе с бытовыми отходами. Надлежащая утилизация старого продукта поможет предотвратить возможные негативные последствия для окружающей среды и здоровья человека.

10 Вопросы?

Если вам требуется дополнительная информация о вашем унитазе, пожалуйста, посетите наш веб-сайт: www.thetford.eu. Если у вас все еще есть вопросы, пожалуйста, свяжитесь с Отделом обслуживания клиентов в вашей стране или в месте вашего отдыха (смотрите адреса на обороте).

Для получения правильной и быстрой помощи, пожалуйста, убедитесь, что доступна вся информация о соответствующем типе продукции (смотрите последнюю страницу).

Запасные части

Оригинальные запасные части Thetford доступны через вашего дилера или в специальном Сервисном Центре Thetford.

Часто задаваемые вопросы

Что мне делать, если уровень индикатора сливного бачка не работает? Проверьте, находится ли все еще клапан в бачке для стоков или грязь препятствует его работе.

Что мне делать, если заслонка не открыта? После перевозки может оказаться, что в бачке чрезмерно высокое давление. Откройте крышечку сливного патрубка и медленно потяните рукоятку заслонки в сторону.

11 Гарантия

Thetford BV предлагает конечному потребителю три года гарантии на биотуалет. В случае нарушения функционирования в течении гарантийного периода Thetford предложит замену или ремонт изделия за свой счет.

1. Для того, чтобы предъявить претензию относительно гарантии, пользователь должен доставить изделие в пункт покупки или специальный Сервисный Центр Thetford (www.thetford.eu). Претензия будет там рассмотрена.

2. Компоненты, заменяемые во время гарантийного ремонта, становятся собственностью Thetford.

3. Настоящая гарантия не противоречит существующим законам о защите потребителей.

4. Претензии по гарантии, попадающие в следующие категории, не будут приниматься: • изделие, которое использовалось несоответствующим образом, или не следовали инструкциям

в руководстве (например, неправильное использование жидкостей); • изделие было подвержено изменениям; • код или серийный номер изделия изменялся; • изделие было повреждено при обстоятельствах, отличающихся от нормального использования изделия.

5. При неиспользовании изделий Thetford для обслуживания вашего унитаза Thetford может привести к повреждению, которое не предусмотрено настоящей гарантией.

Thetford не несет ответственность за любой ущерб и/или повреждение, вызванное прямым или непрямым использованием унитаза.

Thetford не несет ответственность за опечатки и оставляет за собой право вносить изменения в технические характеристики изделия без предупреждения.

UA • ІНСТРУКЦІЯ З ВИКОРИСТАННЯ УКРАЇНСЬКА

Основні частини

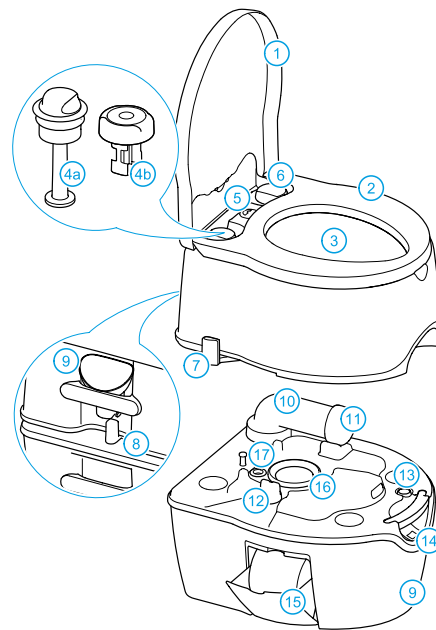

Змивний бачок

- 1 Кришка
- 2 Сидіння
- 3 Унітаз
- 4a Поршневий насос
- 4b Електронасос
- 5 Індикатор рівня води в змивному бачку
- 6 Горловина для заливання води
- 7 Рукоятка заслінки
- 8 Рукоятка для роз'єднання
- 9 Перехідник водозаливної горловини

Бачок для стоків

- 10 Зливальний патрубок
- 11 Кришечка та мірна ємність
- 12 Відкривач заслінки
- 13 Кнопка для випуску повітря
- 14 Індикатор бачка для стоків
- 15 Утримувач рулону туалетного паперу
- 16 Прокладка
- 17 Клапан для зниження тиску

Додаткове обладнання для вашого унітазу

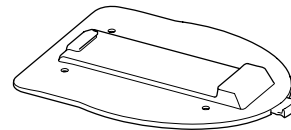

Панель для підлоги

Вона дозволяє вам прикріпити унітаз до підлоги там, де вам зручно. Одна проста дія від'єднує унітаз.





1 Вступ

Прийміть наші вітання за вибір біотуалету Thetford! Ви зробили прекрасний вибір. Цей біотуалет зручний для використання, відповідає високим стандартам якості та забезпечує домашній комфорт.

Перед експлуатацією і використанням туалету, ми рекомендуємо вам прочитати цю інструкцію повністю. Зберігайте інструкцію в надійному місці для подальшого використання.

Для одержання останньої версії, будь ласка, відвідайте сайт www.thetford.eu

Використовувані символи

-  ОК
-  Порада
-  Зверніть особливу увагу
-  Попередження (можливий ризик ушкодження виробу або травмування)

2 Підготовка до використання

Ваш біотуалет зроблений із двох з'єднаних частин: бачка для стоків на 21 л і змивного бачка на 15 л. Перед використанням туалету необхідно додати туалетну рідину в обидва бачки. Перевірте чи правильне дозування в упаковці з рідиною, потім додайте 3 л води в змивальний бачок і заповніть його повністю.

Якщо ваш туалет оснащений електронасосом, то перед використанням вставте в нього шість батарейок.



Ніколи не додавайте туалетні рідини безпосередньо через заслінку через те, що вони можуть пошкодити прокладку бачка для стоків. Заповнюйте бачок для стоків тільки через зливальний патрубок.



Для візуального перегляду дивіться малюнки 1-12 'Quick Guide'. Thetford пропонує різноманітний асортимент продукції для бачка для стоків (Aqua Kem Sachets). Уся продукція для бачка для стоків усуває неприємні запахи, сприяє розкладанню стоків, зменшує газоутворення, захищає рухливі частини і допомагає зберігати у вашому бачку для стоків свіжість і чистоту. Для того, щоб відрізнити якість продукції для бачка стоків, будь ласка, відвідайте www.thetford.eu.



Асортимент доступної продукції для догляду за туалетом може відрізнятись в кожній країні.

3 Використання вашого унітаза

Відкриття заслінки

Унітаз може використовуватися з відкритою або закритою заслінкою. Для того, щоб відкрити заслінку, натисніть на рукоятку заслінки, у спосіб описаний нижче.

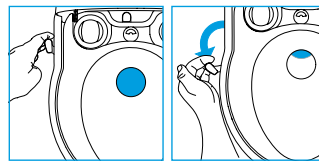

Переконайтеся, що ви повністю закрили заслінку після використання.

Змивання в туалеті

Ви можете досягти найефективнішого змивання шляхом трьох-чотирьох натискань на ручний насос. Туалет з електронасосом автоматично змиває через короткі інтервали.

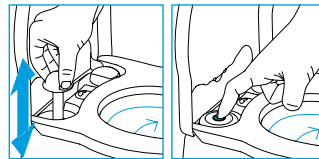

Звичайний туалетний папір може викликати закупорку. Замість нього використовуйте туалетний папір Aqua Soft. Цей туалетний папір дуже м'який, швидко розкладається, запобігаючи закупорці та сприяючи спорожнюванню бачка для стоків. Для того, щоб бути впевненим, що туалетний папір завжди під рукою, у вашому унітазі є місце для рулону туалетного паперу.



4 Спорожнювання бачка

Бачок для стоків

Бачок для стоків потрібно спорожнити, якщо індикатор рівня став червоним. Від'єднайте змивний бачок від бачка для стоків. Доставте ваш бачок для стоків у спеціальне місце для утилізації відходів і спорожніть його через зливальний патрубок.



Для того, щоб спорожнити бачок без розплескування, натисніть і утримуйте кнопку для випуску повітря пальцем у той час, коли зливальний патрубок спрямований донизу.

Для візуального перегляду дивіться малюнки 13-16 'Quick Guide'.

Після спорожнювання, налейте в бачок для стоків чисту воду і промийте його. Ваш туалет готовий для подальшого використання.

Змивний бачок

Якщо ви не збираєтесь користуватися вашим туалетом тривалий (зимовий) час, злийте воду із змивного бачка. Спочатку спорожніть бачок через горловину для заповнення водою, потім викачайте воду, що залишилася, насосом для того, щоб повністю спорожнити бачок. Спорожнити дозволяється тільки на спеціальному смітнику відходів.

Для візуального перегляду дивіться малюнки 17-18 'Quick Guide'.

5 Чищення

Як і у випадку з домашнім унітазом, необхідно регулярно чистити біотуалет. Ви уникнете відкладання кальцію та досягнете оптимальної гігієни.



Ніколи не використовуйте побутові засоби (абразивні та хлоромісні) для чищення вашого біотуалету. Вони можуть призвести до серйозних ушкоджень елементів біотуалету.

6 Експлуатація в зимовий період

Ви можете користуватися вашим туалетом у холодну пору року за умови, якщо унітаз перебуває в приміщенні, що опалюється. Якщо немає або існує ризик замерзання, ми рекомендуємо вам повністю спорожнити бачок для стоків і змивний бачок.



Так, як Aqua Kem Sachets - порошок, він підходить для вулиці в зимовий час. Він повністю водорозчинний, легко дозується та заощадливий для використання.



7 Технічне обслуговування

Для того, щоб продовжити термін експлуатації вашого туалету, ми рекомендуємо вам регулярно його обслуговувати.



Ніколи не використовуйте вазелін або рослинну олію для змащування так як це може викликати течу бачка для стоків.

8 Зберігання

Якщо ви не плануєте користуватися туалетом тривалий час, спорожніть, промийте та просушіть туалет повністю. Цей період є найкращим часом для обслуговування вашого туалету.

Під час зберігання ми рекомендуємо залишити заслінку відкритою для того, щоб запобігти її ушкодженню та відкрити горловину для заповнення води, щоб перевірити змивний бачок. У випадку з електронасосом, також вийміть батарейки.

9 Утилізація

Ваш туалет був розроблений і вироблений з найякісніших матеріалів і компонентів, які можуть бути використані повторно. Коли ваш туалет досягне кінцевого строку використання, утилізуйте його відповідно до місцевих правил. Не можна утилізувати його разом з іншими побутовими відходами. Правильна утилізація виробу відверне негативні наслідки на природне середовище та здоров'я людини.

10 Питання?

Якщо вам потрібна додаткова інформація про ваш туалет, будь ласка, відвідайте наш веб-сайт: www.thetford.eu. Якщо у вас все ще будуть питання, будь ласка, зв'яжіться з Відділом обслуговування клієнтів у вашій країні або в місці вашого відпочинку (дивіться адреси на звороті).

Для одержання правильної і швидкої допомоги, будь ласка, переконайтеся, що інформація про відповідний тип продукції доступна (дивіться останню сторінку).

Запасні частини

Оригінальні запасні частини Thetford доступні через вашого дилера або в спеціальному Сервісному Центрі Thetford.

Питання, що часто задаються

Що мені робити, якщо рівень індикатора зливального бачка не працює? Перевірте, чи перебуває клапан все ще у бачку для стоків або, можливо, бруд перешкоджає роботі індикатора.

Що мені робити, якщо заслінка не відкрита?

Після перевезення може виявитись, що в бачку надмірно високий тиск. Відкриті кришечку зливального патрубку і повільно потягніть рукоятку заслінки убік.

11 Гарантія

Thetford BV пропонує кінцевому споживачеві три роки гарантії на біотуалет. У випадку порушення функціонування протягом гарантійного періоду Thetford запропонує заміну або ремонт виробу за свій рахунок.

- Для того, щоб пред'явити претензію щодо гарантії, користувач повинен доставити виріб у пункт придбання або спеціальний Сервісний Центр Thetford (www.thetford.eu), де претензія буде розглянута.
- Компоненти, що замінюються під час гарантійного ремонту, стають власністю Thetford.
- Ця гарантія не суперечить існуючим законам про захист споживачів.
- Претензії по гарантії, що підпадають під наступні категорії, не будуть прийматись: • виріб, який використовувався невідповідним чином, або не додержувалися інструкції (наприклад, неправильне використання рідин); • виріб був підданий змінам; • код або серійний

номер виробу змінювався; • виріб був пошкоджений при обставинах, які виходять за припустимі рамки експлуатації.

5. Не використання виробів Thetford для обслуговування вашого туалету Thetford може призвести до пошкодження, яке не передбачене цією гарантією.

Thetford не відповідає за будь-який збиток і/або пошкодження, викликане прямим або непрямым використанням унітаза.

Thetford не відповідає за друкарські помилки та залишає за собою право внести зміни в технічні характеристики виробу без попередження.

Galvenās daļas

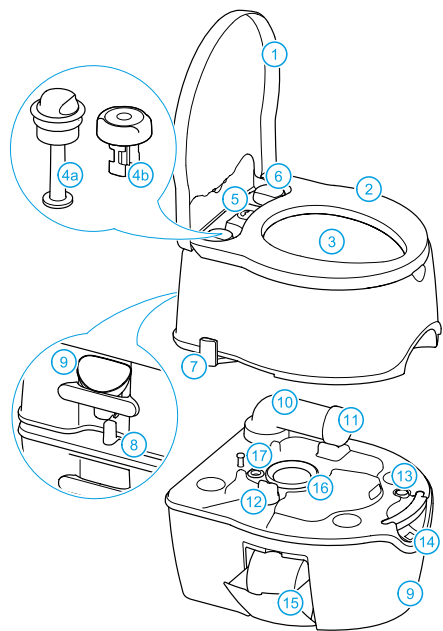

Skalošanas ūdens tvertne

- 1 Vāks
- 2 Sēdeklis
- 3 Tualetes pods
- 4a Virzuļsūknis
- 4b Elektriskais sūknis
- 5 Skalošanas ūdens tvertne ar līmeņa indikatoru
- 6 Ūdens uzpildes vietas vāciņš
- 7 Aizbīdņa rokturis
- 8 Skava
- 9 Ūdens uzpildes vietas adapteris

Atkritumūdens tvertne

- 10 Izliešanas caurule
- 11 Vāciņš + mērtrauks
- 12 Aizbīdņa atvērējs
- 13 Ventilācijas poga
- 14 Atkritumūdens tvertnes līmeņa indikators
- 15 Tualetes papīra rullļa turētājs
- 16 Malas blīve
- 17 Ventilācijas blīve

Iespēja jūsu tualetei

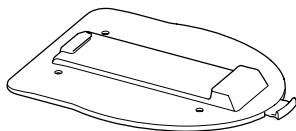

Grīdas plāksne

Ar tās palīdzību jūs varat piestiprināt tualeti pie grīdas jebkurā vietā. Tualeti var nomontēt ar vienas vienkāršās darbības palīdzību.

1 Ievads

Apsveicam ar šīs Thetford portatīvās tualetes izvēli! Jūsu izvēle ir lieliska. Šī portatīvā tualete ir ērti izmantojama, atbilst augstiem kvalitātes standartiem un nodrošina visas mājas ērtības.

Pirms tualetes lietošanas ieteicams pilnībā izlasīt šo rokasgrāmatu. Uzglabājiet šo rokasgrāmatu drošā vietā turpmākam apskatam.

Rokasgrāmatas jaunāko versiju, lūdzu, skatīt vietnē www.thetford.eu

Izmantotie simboli

- OK
- Ieteikums
- Jāpievērš īpaša uzmanība
- Uzmanību (iespējams izstrādājuma bojājuma vai traumas risks)

2 Sagatavošana lietošanai

Jūsu pārvietojamā tualete sastāv no divām atdalāmām daļām: 21l atkritumūdens tvertnes un 15l skalošanas ūdens tvertnes. Pirms tualetes lietošanas ir ļoti svarīgi pievienot tualetei paredzētās piedevas abās tvertnēs. Apskatiet pareizo devu uz piedevu iepakojuma, pēc tam ielejiet 3l ūdens atkritumūdens tvertnē, bet skalošanas ūdens tvertni pielejiet līdz augšai.

Ja jums ir tualete ar elektrisko sūkni, pirms lietošanas ievietojiet sešas AA baterijas vai akumulatorus.

Nekad neuzpildiet tualetes piedevas caur aizbīdni, jo tādejādi var sabojāt atkritumūdens tvertnes malas blīvi. Atkritumūdens tvertni uzpildiet tikai caur izliešanas cauruli.

Vizuāli to var apskatīt 'Quick Guide' 1.-12. attēlā.

3 Tualetes lietošana

Atveriet aizbidni

Tualeti var lietot ar atvērto vai aizvērtu aizbidni. Lai aizbidni atvērtu, pavelciet aizbidņa rokturi kā aprakstīts tālāk.

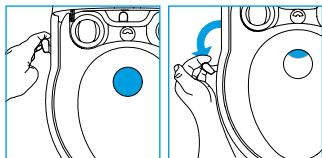

Pēc lietošanas vienmēr pilnībā aizveriet aizbidni.

Tualetes skalošana

Visefektīvāko noskalošanu var panākt ar manuālo sūkni, veicot trīs vai četras īsas skalošanas. Tuaeļei ar elektrisko sūkni noskalošana notiks automātiski ar īsiem intervāliem.

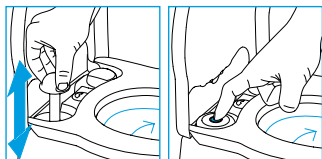

Parastais tualetes papīrs var izraisīt nosprostošanos. Tā vietā izmantojiet Aqua Soft tualetes papīru. Tas ir īpaši mīksts, ātri izšķīst, novērš nosprostošanos un atvieglo atkritumuūdens tvertnes iztukšošanu. Lai nodrošinātu tualetes papīra pastāvīgu pieejamību, tualeti ir vieta vienam papīra rullim.



4 Tvertnes iztukšošana

Atkritumuūdens tvertne

Atkritumuūdens tvertne jāiztukšo, kad limeņa indikators kļūst sarkans. Atvienojiet skalošanas ūdens tvertni no atkritumuūdens tvertnes. Atkritumuūdens tvertni nogādājiet apstiprinātā atkritumu savākšanas punktā un iztukšojiet caur izliešanas cauruli.

 Lai iztukšotu tvertni, to neizjākstot, ar ikšķi nospiediet un turiet ventilācijas pogu, kamēr izliešanas caurule ir vērsta lejup.

Vizuāli to var apskatīt 'Quick Guide' 13.-16. attēlā. Ja pēc iztukšošanas vēlāties turpināt tualetes izmantošanu, atkal sagatavojiet atkritumuūdens tvertni.

Skalošanas ūdens tvertne

Skalošanas ūdens tvertni iztukšojiet tikai tad, ja paredzat, ka ilgāku laiku (piemēram, ziemā) nelietosiet šo tualeti. Vispirms iztukšojiet tvertni caur ūdens uzpildes atveri, bet pēc tam izsūkņējiet atlikušo ūdeni no sūkņa, lai pilnībā iztukšotu tvertni. Iztukšošana ir atļauta tikai apstiprinātā atkritumu izgāztuvē.

Vizuāli to var apskatīt 'Quick Guide' 17.-18. attēlā.

5 Tīrīšana

Portatīvā tualeti ir regulāri jātīra - tāpat kā mājas tualete. Tādējādi var novērst kalcija nogulšņu rašanos un nodrošināt optimālu higiēnu.

 Portatīvās tualetes tīrīšanai nekad neizmantojiet kodīgus vai abrazīvus sadzīves tīrītājus. Ar tiem var neatgriezeniski sabojāt blīves un citus tualetes komponentus. Pēc tīrīšanas ieteicams gumijas blīvēm uzpūst silikona aerosolu.

6 Darbības ziemā

Aukstā laikā tualeti var izmantot kā parasti, ja tā atrodas apsildāmā vietā. Ja nē un ja pastāv sala risks, ieteicams pilnībā iztukšot gan atkritumuūdens, gan arī skalošanas ūdens tvertni.

7 Apkope

Lai pagarinātu tualetes kalpošanas laiku, iesakām regulāri veikt tās apkopi: iztīrīt tualeti un apstrādāt gumijas blīves ar silikona aerosolu.

 Nekad blīvju eļļošanai neizmantojiet vazelinu vai augu eļļu, jo tas var izraisīt atkritumuūdens tvertnes noplūdi.

8 Uzglabāšana

Ja paredzat ilgāku laiku nelietot tualeti, tā ir pilnīgi jāiztukšo un jāizžāvē. Tas ir arī tualetes apkopei piemērots laiks.

Uzglabāšanas laikā aizbidni ieteicams atstāt atvērtu, lai novērstu tā bojājumus, un atskrūvēt ūdens uzpildes vietas vāciņu, lai izvēdinātu skalošanas ūdens tvertni. Ja jums ir elektriskais sūkns, izņemiet arī baterijas / akumulatorus.

9 Iznīcināšana

Šis izstrādājums ir izstrādāts un izgatavots, izmantojot augsti kvalitatīvus materiālus un sastāvdaļas, kuras ir iespējams pārstrādāt un izmantot atkārtoti. Kad jūsu tualete ir sasniegusi darbību beigas, iznīciniet izstrādājumu, ievērojot vietējo spēkā esošo noteikumu prasības. Neizmetiet tualeti kopā ar parastajiem mājāsaimniecības atkritumiem. Pareizi veikta jūsu nolietotā izstrādājuma iznīcināšana palīdzēs novērst iespējamo kaitējumu, kas pretējā gadījumā tiktu nodarīts apkārtējai videi un cilvēku veselībai.

10 Jautājumi?

Ja nepieciešama papildinformācija par tualeti, lūdz, apmeklējiet mūsu vietni www.thetford.eu. Ja jums joprojām ir jautājumi, lūdz, sazinieties ar savas valsts vai brīvdienu pavadīšanas vietas klientu apkalpošanas nodaļu (skatīt adreses aizmugurē).

Lai saņemtu pareizu un ātru palīdzību, lūdz, nodrošiniet visas attiecīgā produkta veida informācijas pieejamību (skatīt pēdējo lapu).

Rezerves daļas

Originālās Thetford rezerves daļas ir pieejamas pie dīlera vai pilnvarotā Thetford apkopes centrā.

Bieži uzdotie jautājumi

Kā jārikojas, ja nedarbojas atkritumuūdens tvertnes limeņa indikators? Pārbaudiet, vai atkritumuūdens tvertnes plūdiņš ir vietā un vai tā darbībai netraucē netīrumi.

Kā rīkoties, ja neatveras aizbidnis? Pēc ceļošanas tvertne var būt pārāk liels spiediens. Noskrūvējiet izliešanas caurules vāciņu un lēnām pavelciet plāksnes rokturi sāniski.

11 Garantija

Thetford BV portatīvo tuaļu lietotājiem piedāvā trīs gadu garantiju. Ja garantijas perioda laikā vērojama nepareiza darbība, Thetford piedāvā izstrādājuma aizstāšanu vai remontu pēc saviem ieskatiem.

1. Lai iesniegtu prasību šīs garantijas ietvaros, lietotājam izstrādājums jānogādā tirdzniecības vietā vai apstiprinātā Thetford apkopes centrā (www.thetford.eu), kur šī prasība tiks novērtēta.

2. Garantijas remonta laikā nomainītās sastāvdaļas pāriet Thetford īpašumā.

3. Šī garantija nemazina pašreizējo patērētāju aizsardzības likumu prasības.

4. Netiks pieņemtas garantijas prasības, kas attiecas uz kādu no šīm kategorijām:

- ja izstrādājums ir nepareizi lietots vai nav ievēroti rokasgrāmatas norādījumi (piemēram, nepareiza piedevu lietošana);
- ja izstrādājumam veiktas izmaiņas;
- ja mainīts izstrādājuma kods vai sērijas ID;
- ja izstrādājums ir bojāts tādu apstākļu ietekmē, kas atrodas ārpus parastajiem lietošanas ietvariem.

5. Ja Thetford tualetes apkopei netiek izmantoti Thetford produkti, tas var izraisīt bojājumus, uz kuriem neattiecas šī garantija.

Thetford neuzņemas atbildību par zudumiem un/vai bojājumiem, kurus tieši vai netieši izraisījis tualetes lietošana.

Thetford neuzņemas atbildību par drukas kļūdām un patur tiesības mainīt izstrādājuma tehniskos datus bez iepriekšēja paziņojuma.

LT • NAUDOJIMO INSTRUKCIJOS

Pagrindinēs daļys

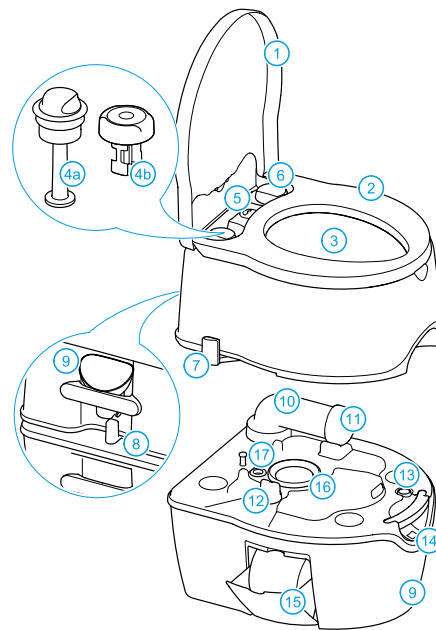

Nuplovimui skirto vandens rezervoaras

- 1 Dangtis
- 2 Sēdynē
- 3 Tualeto unitazas
- 4a Stūmoklinē pompa
- 4b Elektrinė pompa
- 5 Nuplovimui skirto vandens rezervoaru lygio indikatorius
- 6 Vandens pripildymo angos dangtelis
- 7 Sklendės rankena
- 8 Suspaudiklis
- 9 Vandens pripildymo angos adapteris

Nuotekų laikymo rezervuaras

- 10 Išleidžiamoji anga
- 11 Dangtelis + matavimo puodelis
- 12 Sklendės atidariklis
- 13 Išleidimo mygtukas
- 14 Nuotekų laikymo rezervuaro lygio indikatorius
- 15 Tualetinio popieriaus ritinėlį laikiklis
- 16 Krašto tarpiklis
- 17 Išleidimo angos tarpiklis

Pasirenkami tualetu priedai

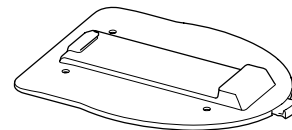

Grindų plokštė

Sis priedas leidžia pritvirtinti tualetą prie grindų bet kurioje norimoje vietoje. Tualetą galima atjungti vienu paprastu veiksmu.

1 Įžanga

Sveikinami įsigijus šį nešiojamąjį tualetą! Tai puikus pasirinkimas. Šis nešiojamas tualetas yra patogus naudotojui, atitinka aukštus kokybės standartus ir užtikrina visą namų tipo patogumą.

Prieš pradėdami naudoti šį tualetą, iš pradžių patariame atidžiai perskaityti visas naudojimo instrukcijas ir laikyti jas saugioje vietoje, jeigu prireiktų ateiityje.

Naujausią naudotojo instrukcijų variantą rasite interneto svetainėje adresu:
www.thetford.eu

Naudoti simboliai



GERAI



Patarimai



Būtina atkreipti dėmesį



Pavojus (galima gaminio pažeidimo arba susižeidimo rizika)

2 Paruošimas naudojimui

Jūsų nešiojamąjį tualetą sudaro dvi atjungiamos dalys: 21 litro talpos nuotekų laikymo rezervuaras ir 15 litrų talpos nuplovimui skirtas vandens rezervuaras. Prieš naudojant tualetą būtina į abu rezervuarus įpilti tualetą skysčio. Tinkamą dozavimą rasite nurodytą ant tualetą skysčio pakuotės. Įpylę tualetą skystį, į nuotekų rezervuarą įpilkite 3 litrus vandens ir iki viršaus pripildykite nuplovimui skirtas vandens rezervuarą.

Jeigu įsigijote tualetą su elektrine pompa, prieš naudojimą įdėkite šešias baterijas.



Niekada nepilkite tualetą skysčio tiesiog per sklendę, nes taip galite pažeisti nuotekų rezervuaro krašto tarpiklį. Nuotekų rezervuarą pripildykite tik per išleidžiamąją angą.

Vizualizacijos pateiktos 1-12 iliustracijose, kurias rasite skiltyje 'Quick Guide'.

3 Tualetą naudojimas

Sklendės atidarymas

Tualetą galima naudoti tiek su atidaryta, tiek su uždaryta sklende. Norėdami atidaryti sklendę, traukite sklendės rankeną toliau aprašytu būdu.

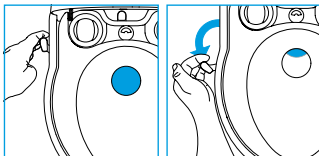

Visada po naudojimo pilnai uždarykite sklendę.

Tualetą vandens nuleidimas

Vandenį nuleisite efektyviausiu būdu, jeigu panaudosite rankinę pompą spustelėdami ją tris ar keturis kartus ir, tokiu būdu, nuleisite vandenį trumpa vandens srove. Jeigu įsigijote tualetą su elektrine pompa, ji suveiks automatiškai ir vanduo bus nuleidžiamas keliais trumpais nuplovimais.

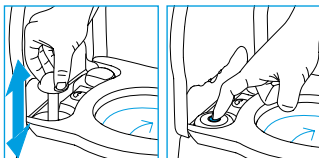

Įprastas tualetinis popierius gali užkimšti šį tualetą. Vietoje įprasto tualetinio popieriaus naudokite „Aqua Soft“ tualetinį popierių. Šis tualetinis popierius yra ypač minkštas, greitai išsiskaido, nелеidžia tualetui užsikimšti ir palengvina nuotekoms skirtą rezervuarą ištuštinimą. Siekiant užtikrinti, kad tualetinis popierius visada po ranka, tualetas turi vietą skirtą vienam tualetinio popieriaus ritineliui.



4 Rezervuaro ištuštinimas

Nuotekų laikymui skirtas rezervuaras

Kada lygio indikatorius tampa raudonas, privalote ištuštinti nuotekoms skirtą rezervuarą. Atjunkite nuleidimui skirtą vandens rezervuarą nuo nuotekoms skirtą rezervuarą. Nuvežkite savo nuotekoms skirtą rezervuarą į patvirtintą atliekų utilizavimo punktą ir ištuštinkite jį atidarydami išleidimo angą.



Norėdami ištuštinti rezervuarą ir drauge išvengti taškymosi, nukreipkite išleidimo angą į apačią ir nykščiu paspauskite bei laikykite nuspaudę išleidimo mygtuką.

Vizualizacijos pateiktos 13-16 iliustracijose, kurias rasite skiltyje 'Quick Guide'.

Jeigu norite ir toliau naudoti savo tualetą po nuotekų rezervuaro ištuštinimo, vėl paruoškite nuotekoms skirtą rezervuarą naudojimui.

Nuleidimui skirtas vandens rezervuaras

Nuleidimo skirtas vandens rezervuarą ištuštinkite tik tuo atveju, jeigu planuojate ilgam nenaudoti savo tualetą (pavyzdžiui, žiemą). Iš pradžių pro vandens pripildymo angą išleiskite iš rezervuaro vandenį, tada iš pompos išsiurbkite paskutinį likusį vandenį - taip pilnai ištuštinsite rezervuarą. Nuleidimui skirtas vandens rezervuarą galite ištuštinti tik įgaliotame atliekų sąvartyne.

Vizualizacijos pateiktos 17-18 iliustracijose, kurias rasite skiltyje 'Quick Guide'.

5 Valymas

Lygiai taip pat kaip ir tualetą namuose, kilnojamąjį tualetą taip pat svarbu reguliariai valyti. Tokiu būdu neleisite atsirasti kalcio nuosėdoms ir užtikrinsite optimalią higieną.



Niekada nešiojamo tualetą valymui nenaudokite buitinių valiklių. Jie gali negrįžtamai pažeisti tarpines ir kitas tualetą detales.

6 Naudojimas žiemą

Jeigu pastatysite tualetą šildomoje vietoje, jį galite įprastai naudoti ir žiemos metu. Jeigu vieta, kurioje stovi tualetas, nėra šildoma ir jeigu yra užšalimo rizika, mes rekomenduojame ištuštinti tiek nuotekoms skirtą rezervuarą, tiek nuleidimo vandens rezervuarą.

7 Priežiūra

Siekiant prailginti jūsų tualetu naudojimo laikotarpį, patariame jums reguliariai atlikti tualetu priežiūros darbus.



Niekada tarpiniu sutepimui nenaudokite vazelino arba augalinio aliejaus, priešingu atveju gali atsirasti nuotekų rezervuaro pralaidumas.

8 Laikymas

Jeigu planuojate nenaudoti tualetu ilgesnį laiko tarpą, būtina pilnai ištuštinti, išvalyti ir išdžiovinti visas tualetu dalis. Drauge tai puiki proga atlikti kitus tualetu priežiūros darbus.

Tualetu laikymo metu patariame sklendę palikti atvirą, taip išvengsite jos pažeidimo. Taip pat rekomenduojame atsukti vandens pripildymo angos dangtelį ir taip vėdinti nuleidimui skirtą vandens rezervuarą. Jeigu turite tualetą su elektrine pompa, taip pat išimkite ir baterijas.

9 Utilizavimas

Nešiojamas tualetas yra sukurtas ir pagamintas iš aukštos kokybės medžiagų ir komponentų, kurie gali būti perdirbti ir panaudoti iš naujo. Kai tualetas tampa nebenaudotinu, utilizuokite jį remdamiesi vietinius produktų utilizavimo reikalavimus. Nemeskite tualetu į buitines atliekas. Tinkamas produkto utilizavimas padės išvengti potencialių neigiamų pasekmių aplinkai ir jūsų sveikatai.

10 Turite klausimų?

Jeigu pageidaujate daugiau informacijos apie šį tualetą, apsilankykite interneto svetainėje adresu: www.thetford.eu. Jeigu vis tiek turite klausimų, prašome susisiekti su jūsų šalyje ar atostogų vietoje veikiančiu klientų aptarnavimo skyriumi (adresai pateikti ant instrukcijų knygelės nugarėlės).

Galėsite pasinaudoti greita ir tinkama pagalba, jeigu pateiksite visą reikalingą informaciją apie gaminio tipą (remkitės paskutiniu puslapiu).

Atsarginės dalys

Originalias „Thetford“ atsargines dalis galite įsigyti iš savo pardavėjo arba įgaliotojo „Thetford“ aptarnavimo centro.

Dažniausiai užduodami klausimai

Ką daryti, jeigu neveikia atliekų rezervuaro lygio indikatorius? Patikrinkite, ar atliekų rezervuare yra plūdė. Patikrinkite, ar jos veikimui netrukdo nešvarumai.

Ką daryti, jeigu neatsidaro sklendė?

Po transportavimo baka gali susikaupti per didelis slėgis. Atsukite išpylimo angos dangtelį ir lėtai traukite sklendės rankeną į šoną.

11 Garantija

„Thetford“ BV suteikia savo nešiojamų tualetų naudotojams trejų metų garantiją. Jeigu garantiniu laikotarpiu atsiranda defektas, „Thetford“ bendrovė savo nuožiūra pasiūlys pakeisti jūsų naudojamą tualetą nauju arba atliks taisymo darbus.

1. Norėdamas pasinaudoti šia garantija, naudotojas turi pristatyti gaminį į pardavimo vietą arba įgaliotajam „Thetford“ aptarnavimo centrui (www.thetford.eu), kur bus įvertintas pateiktas skundas.
2. Garantiniu laikotarpiu, taisymo darbų metu pakeistos sudedamosios dalys tampa „Thetford“ bendrovės nuosavybe.
3. Ši garantija nepažeidžia galiojančių vartotojų apsaugos įstatymų.
4. Garantiniu laikotarpiu nebus priimami skundai, pateikti dėl gaminio trūkumų, kuriuos naudotojas netinkamai naudojo gaminį arba jeigu naudotojas nesilaikė vadove pateiktų naudojimo instrukcijų (pavyzdžiui, netinkamas tualetu skysčių naudojimas); • jeigu gaminys buvo modifikuotas ar kitaip pakeistas; • jeigu buvo pakeistas gaminio kodas arba serijinis identifikavimo numeris; • jeigu gaminys buvo pažeistas dėl aplinkybių, kurios nėra būdingos įprastam gaminio naudojimui.
5. Jeigu savo „Thetford“ tualetu priežiūrai nenaudosite „Thetford“ gaminių, tai gali lemti tam tikrus pažeidimus, kuriems nebus taikoma ši aprašyta garantija.

„Thetford“ bendrovė neprisims atsakomybės už jokus praradimus ir/arba žalą, kuriuos tiesiogiai arba netiesiogiai lėmė tualetu naudojimas.

„Thetford“ bendrovė neatsakinga už spausdinimo klaidas ir pasilieka teisę be išankstinio įspėjimo keisti gaminio specifikacijas.

主要部件

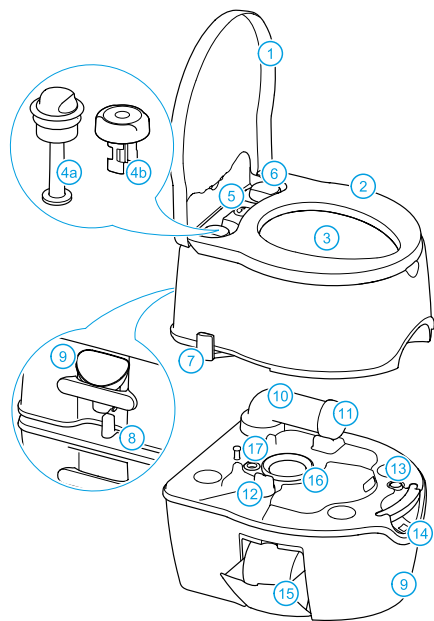

- 冲水水箱
- 1 马桶盖
 - 2 马桶座
 - 3 抽水马桶
 - 4a 活塞泵
 - 4b 电水泵
 - 5 冲水水箱液面指示器
 - 6 注水口盖
 - 7 阀片杆
 - 8 钩
 - 9 注水适配器

- 污物箱
- 10 排污管
 - 11 盖子+测量杯
 - 12 开启阀片
 - 13 排污按钮
 - 14 污物箱液面指示器
 - 15 手纸架
 - 16 污物箱密封口
 - 17 排污口密封口

马桶可选部件

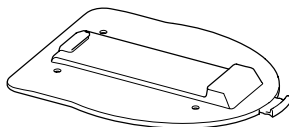

地板固定板
您可以在任何地方通过地板连接板将马桶固定在地面。拆卸只需一个简单步骤。

1 简介

感谢您选用 Thetford 便携式马桶! 您做了一个明智的选择。Thetford 便携式马桶简单易用、品质好, 还能给您和家中一样的便利。

我们建议您在操作和使用前先阅读操作说明, 并好好保管以备日后参考。

如需查看最新版本的操作手册, 请访问: www.thetford.eu

符号解释

- ✓ 好
- 👉 提示
- ⚠️ 需特别注意
- ⚠️ 小心 (有产品损坏或人员受伤危险)

2 使用准备事项

您的便携式马桶由两个可分离的部分组成: 一个21升容量的污物箱和一个15升容量的冲水水箱。使用前在两部分箱体内部使用添加剂是非常重要的。用量请参考添加剂包装上的说明, 然后在污物箱中加入3升水, 并灌满冲水水箱。如果您的便携式马桶使用电水泵, 请在使用前安上六节电池。

⚠️ 切忌沿阀片直接倒入添加剂, 否则会损坏污物箱密封口。只可通过排污管向污物箱中倒入添加剂。

图解请见'Quick Guide'中的图1至图12。

3 使用便携式马桶

打开阀片

在阀片打开或关闭的情况下都可使用马桶。按下面描述的方法扳动阀片手柄来打开阀片。

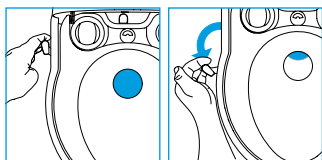

请在使用完毕后确保关闭阀片。

马桶冲水

为了获得最佳冲水效果，请使用手动冲水泵，用小水量冲三到四次。使用电水泵的马桶会自动在很短的时间间隔内冲洗几次。

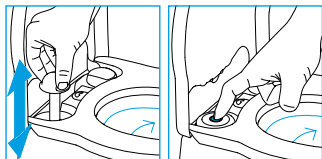

常规手纸会造成堵塞。请改用 Aqua Soft 手纸。这种手纸纸质超软并会快速溶解，可以防止堵塞并且方便倒空污物箱。为了保证您永远有可用的手纸，便携式马桶中包含了一个放置手纸的空间。



4 倒空污物箱

污物箱

污物液面指示器变红表示您需要倒空污物箱。将冲水水箱从污物箱上拆下。将您的污物箱带到指定的污物处理点，通过排污管倒空污物箱。

 倒空时，请将排污管朝下，并一直按住排污按钮，以免喷溅。

图解请见 'Quick Guide' 中的图 13 至图 16。

如果您想在倒空马桶后再次使用，请重新准备好污物箱。

冲水水箱

除非您准备长时间（冬天）不使用便携式马桶，否则不要倒空冲水水箱。首先通过进水口倒空水箱，然后用泵清空剩余的清水。只能在指定的废物处理地点清空水箱。

图解请见 'Quick Guide' 中的图 17 至图 18。

5 清洗

便携式马桶和家中马桶一样需要定期清洗，这非常重要。定期清洗能避免钙质沉积，确保卫生。

 绝对不要用一般的家用清洁剂清洗便携式马桶，因为它可能对密封口和其他部件造成永久损害。

6 冬季使用

只要是置于有供暖设备的地方，便携式马桶在寒冷的天气里也可以照常使用。没有暖气设备的话便携式马桶便有结冰的可能，我们建议污物箱和冲水水箱要完全清空。

7 保养

我们建议你进行定期保养，以延长便携式马桶的使用寿命。

 切勿用凡士林或植物油来润滑密封口，否则可能造成污物箱渗漏。

8 存放

长时期不使用的話，必須將便携式马桶倒空，清洗干净并晾干。建议同时保养你的马桶。

存放期间，我们建议将阀片打开，避免损伤，并松开注水口盖，保持冲水水箱通风。如果您使用的是电水泵，请将电水泵的电池取出。

9 处理方法

此产品是用高质量的材质设计制造出来并可以回收再利用的。当你的产品达到生命周期了，建议您根据当地法规处理它。不要把它当普通的家用垃圾处理。正确的处理方法会帮助避免对环境对人体造成的负面影响。

10 还有疑问？

若需要更多关于便携式马桶的资讯，请查阅我们的网站：www.Theftford.eu。若仍有问题，请联系您当地或旅游地点的客户服务部门（地址请见背页）。

请准备好相关的产品资讯，以便我们为您提供快速、正确的服务（见末页）。

备用零件

购买原厂 Theftford 备件，请洽您的经销商或获得授权的 Theftford 服务中心。

常见问题

污物箱的液面指示器失常怎么办？
检查污物箱的浮筒是否移位，或者被脏污堵住无法运作。

阀片无法开启怎么办？ 进行运送后，污物箱可能压力过高。将排污管的盖子关闭，慢慢将阀片杆往侧边拉。

11 保修

Thetford BV 为便携式马桶产品的最终使用者提供三年保修服务。保修期间产品如发生故障，Thetford 有权决定是否提供产品更换或修理服务。

1. 依照本保修条款申请保修时，使用者必须将产品送至销售据点或经过授权的 Thetford 服务中心 (www.Thetford.eu)，由其评估是否提供服务。
2. 履行保修服务换下的部件属于 Thetford 的财产。
3. 本保修服务无损现行之消费者服务法规。
4. 在下列情况下，恕不提供保修服务：
 - 不当使用产品，或未遵守说明书的指示（例如错误使用添加剂）；
 - 产品经过改造；
 - 产品码或编号改变；
 - 超过正常使用范围使用产品，因而造成破坏。
5. 不使用 Thetford 品牌的产品保养 Thetford 马桶可能对产品造成损害，该类损害不包含在本保修服务的范围。

对于直接或间接使用 Thetford 马桶所造成的任何损失和/或损害，Thetford 不承担任何责任。

对于印刷方面的失误，Thetford 概不负责，Thetford 保留不另行通知，改变产品规格的权利。

EE · KASUTUSJUHEND

Peamised osad

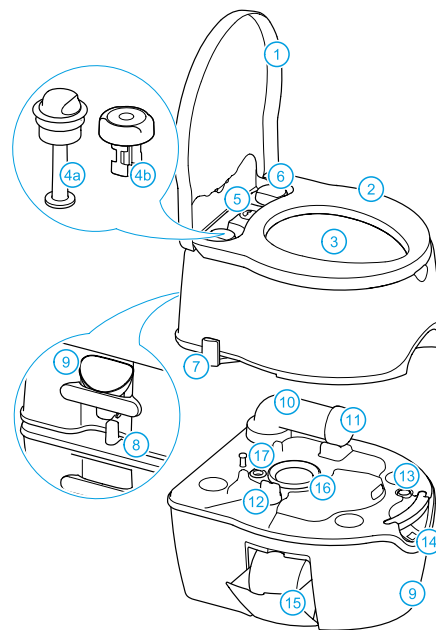

Loputusvee paak

- 1 Kaas
- 2 Prill-laud
- 3 WC-pott
- 4a Kolbpump
- 4b Elektriline pump
- 5 Loputusvee paagi tasemeindikaator
- 6 Vee täiteava kork
- 7 Siibriplaadi kang
- 8 Käepide
- 9 Vee täiteava adapter

Jäätmekogumispaak

- 10 Väljutustoru
- 11 Kork + mööduanum
- 12 Siibriplaadi avaja
- 13 Õhutusnupp
- 14 Jäätmekogumispaagi tasemeindikaator
- 15 WC-paberi rulli hoidik
- 16 Huultihend
- 17 Ventilatsiooniva tihend

Valik teie WC jaoks

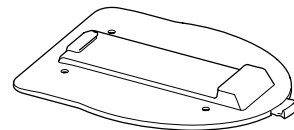

Põrandaplaat

See võimaldab teil WC-potti teile meelepärasel kohal põranda külge kinnitada. WC-pott tuleb lahti ühe lihtsa liigutusega.

1 Sissejuhatus

Õnnetleme teid, et olete valinud selle Thetfordi kaasaskantava WC. Te olete teinud suurepärase valiku. See kaasaskantav WC on kasutajasõbralik, vastab kõrgetele kvaliteedistandarditele ja pakub mugavust nagu kodus.

Soovitame teil enne tualeti kasutamist kasutusjuhend täielikult läbi lugeda. Hoidke kasutusjuhendit kindlas kohas, et saaksite seda hiljem kasutada.

Kasutusjuhendi viimase versiooni leiate veebiaadressilt www.thetford.eu

Kasutatud sümbolid



OK



Nipp



Vajalik eriline tähelepanu



Hoiatus (võimalik toote kahjustamise või vigastamise oht)

2 Kasutamiseks valmistumine

Teie kaasaskantav WC koosneb kahest lahtivõetavast osast: 21-liitrine jäätmekogumispaak ja 15-liitrine loputusvee paak. Enne tualeti kasutamist on väga oluline lisada mõlemasse paaki WC lisaaineid. Kontrollige lisaainepakendilt, milline on õige annustamine. Seejärel pange jäätmekogumispaaki 3 liitrit vett ning pange loputusvee paak ääreni vett täis.

Kui teil on elektrilise pumbaga tualett, sisestage enne kasutamist kuus patareid.



Ärge lisage kunagi tualeti lisaaineid siibriplaadi kaudu, kuna see võib jäätmekogumispaagi huultihendit kahjustada. Täitke vaid vee kogumispaak väljutustoru kaudu.

Vt võrdluseks 'Quick Guide' pilte 1-12.

3 Tualeti kasutamine

Siibriplaadi avanemine

Tualetti on võimalik kasutada avatud või suletud siibriplaadiga. Siibriplaadi avamiseks tõmmake siibriplaadi kangi allpool kirjeldatud viisil.

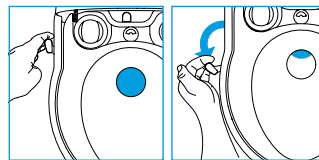

Veenduge, et te pärast kasutamist siibriplaadi täielikult sulgete.

Tualeti loputamine

Kõige tõhusama loputuse saavutate te kolme või nelja lühikese loputuskorraga, kasutades käsipumpa. Elektrilise pumbaga tualett loputab automaatselt lähikeste ajavahemike järel.

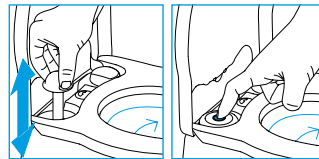

Tavaline WC-paber võib põhjustada ummistust. Kasutage selle asemel WC-paberit Aqua Soft. See WC-paber on eriti pehme, lahustub kiiresti, hoiab ära ummistuse tekke ja hõlbustab jäätmekogumispaagi tühendamist. Tagamaks, et WC-paber on alati käepärast, kuulub teie tualeti juure koht ühele WC-paberi rullile.



4 Paagi tühendamine

Jäätmekogumispaak

Te peate jäätmekogumispaagi tühendada, kui tasemeindikaator punaseks muutub. Ühendage loputusveepaak jäätmekogumispaagist lahti. Viige jäätmekogumispaak volitatud jäätmete kõrvaldamise punkti ja tühendage see väljutustoru kaudu.



Et paaki tühendada nii, et ei tekiks pirtsmeid, vajutage põldlaga õhutusnuppu ja hoidke seda all, kui väljutustoru on allapoole suunatud.

Vt võrdluseks 'Quick Guide' pilte 13-16.

Kui soovite pärast tühendamist oma tualeti kasutamist jätkata, valmistage jäätmekogumispaak uuesti ette.

Loputusvee paak

Tühendage loputusveepaaki üksnes juhul, kui eeldate, et te ei kasuta tualetti pikemat aega (talvel). Tühendage esmalt paak vee täiteava kaudu. Seejärel pumbake järelejäänud vesi pumbast välja, et paak täielikult tühendata. Tühendamisel on lubatud kasutada vaid selleks ette nähtud jäätmepumpa.

Vt võrdluseks 'Quick Guide' pilte 17-18.

5 Puhastamine

Nagu kodusegi tualeti puhul, on oluline ka kaasaskantavat tualetti korrapäraselt puhastada. Nii hoiate te ära kaltsiumisademe ja tagate optimaalse hügieeni.



Ärge kasutage kaasaskantava tualeti puhastamiseks koduse majapidamise puhastusvahendeid. Need võivad tihendeid ja teisi tualetiosiasid püsivalt kahjustada.

6 Kasutamine talvel

Te võite oma tualetti külma ilmaga tavapäraselt kasutada, tingimusel, et tualett paikneb kätetud kohas. Vastasel juhul võib see külmuda ning me soovitame jäätmekogumispaak ja loputusvee paak täielikult tühjendada.

7 Hooldus

Et tualeti kasutusaega pikendada, soovitame teil oma tualetti korrapäraselt hooldada.



Ärge kasutage tihendite määrimiseks kunagi vaseliini ega taimeõli, sest see võib põhjustada jäätmekogumispaagi lekete.

8 Ladustamine

Kui te eeldate, et te oma tualetti pikema aja jooksul ei kasuta, peate te kogu tualeti põhjalikult tühjendama, puhastama ja kuivatama. See on ka sobiv aeg tualeti hoolduseks.

Soovitame ladustamise ajal jätta siibriplaati lahti, et vältida selle kahjustamist, ja vee täiteava kork lahti keerata, et loputusveepaaki õhutada. Kui teil on elektriline pump, eemaldage ka patareid.

9 Käitlemine

Teie toode on konstrueeritud ja toodetud kõrge kvaliteediga materjalidest ja osadest, mida saab ümber töödelda ja taaskasutada. Kui teie tualett on jõudnud oma kasutusaja lõppu, käideldge toodet vastavalt kohalikele seadustele. Ärge visake tualetti tavaliste majapidamisjäätmete sekka. Teie vana toote õige käitlemine aitab ennetada võimalikku negatiivset mõju keskkonnale ja inimestevisele.

10 Kas teil on küsimusi?

Kui vajate oma tualeti kohta lisateavet, külastage meie veebilehte: **www.thetford.eu**. Kui teil on ikka veel küsimusi, siis palun võtke ühendust klienditeenindusosakonnaga oma riigis või kohas, kus te puhkate (vt aadresse tagakaanelt).

Nõuetekohase ja kiire kliendiabi saamiseks tagage, et kogu asjakohane teave oote tüübi kohta oleks kättesaadaval (vt viimast lehekülge).

Varuosad

Thetfordi originaalvaruosad on kättesaadavad teie oma edasimüüja või volitatud Thetfordi teeninduskeskuse kaudu.

KKK

Mida ma pean tegema, kui jäätmekogumispaagi tasemeindikaator ei tööta? Kontrollige, kas jäätmekogumispaagi ujuk on ikka õigel kohal ja ega mustus selle toimimist ei taksi.

Mida pean tegema, kui siibriplaati ei avane?

Pärast reisimist on võimalik, et paak on liigse rõhu all. Keerake väljutustoru kork lahti ja tõmmake siibriplaadi kangi aeglaselt külgsuunas.

11 Garantii

Thetford BV pakub oma kaasaskantavate tualettide lõpptarbijale kolmeaastast garantiid. Tõrgete esinemisel garantiiaja jooksul pakub Thetford toote väljavahetamist või parandamist omal äranägemisel.

1. Et garantii alusel nõuet esitada, peab kasutaja viima toote müügikohta või volitatud Thetfordi teeninduskeskusesse (www.thetford.eu). Seal toimub nõude hindamine.
2. Garantii alusel parandamise ajal välja vahetatud osad saavad Thetfordi omandiiks.
3. Garantii ei piira kehtivaid tarbijakaitse seadusi.
4. Garantiinõudeid, mis kuuluvad mis tahes järgmistesse kategooriatesse, ei rahuldata: • toodet on kasutatud nõuetele mittevastavalt või kasutamisel ei ole järgitud kasutusjuhendi juhiseid (näiteks lisaainet nõuetele mittevastav kasutamine); • toodet on muudetud; • tootekoodi või seerianumbrit on muudetud; • toode on saanud kahjustada toote tavapärasest kasutusest erinevate tingimuste tõttu.
5. Thetfordi toodete kasutamine viisil, millega Thetfordi tualeti eest ei hoolitseta, võib tekitada kahjustusi, mida garantii ei kata.

Thetford ei vastuta ühegi kaotuse ja/või kahju eest, mis on otseselt või kaudselt tingitud tualeti kasutamisest.

Thetford i vastuta trükivigade eest ja jätab endale õiguse tootekirjeldusse ette teatamata muudatusi teha.

FOR GUARANTEE/SERVICE

- GB** For service/guarantee requests, please identify your toilet.
- FR** Pour toute demande de service/garantie, veuillez identifier vos toilettes.
- SE** För service/garantianspråk, identifiera din toalett.
- ES** Para la solicitud de servicio/garantía, identifique su inodoro.
- DK** Notér data om dit toilet til brug ved service/garanti.
- DE** Bitte identifizieren Sie Ihre Toilette für Reparaturen/Garantiefragen.
- NL** Noteer hier de gegevens van uw toilet in geval van vragen over reparatie/garantie.
- IT** Per richieste di garanzia/assistenza, vi preghiamo di identificare la vostra toilette.
- PT** Para pedidos de serviço/garantia identifique a sua sanita.
- NO** Vennligst identifiser ditt toalett i forbindelse med service-/garantispørsmål.
- FI** Merkitse WC:n tiedot huolto/takuupyynnöjää varten.
- SI** Za servisiranje/garancijske zahtevke navedite identifikacijo svojega straniša.
- SK** Ak žiadate o servis / záruku, identifikujte svoju toaletu.
- BG** За запитвания относно обслужването/гарантията, моля идентифицирайте вашата тоалетна.
- CZ** Pokud žádáte o servis/záruku, identifikujte vaši toaletu.
- GR** Για τα αιτήματα των υπηρεσιών / εγγύηση, παρακαλείσθε να προσδιορίσετε την τουαλέτα σας.
- HU** Szerviz és garancia kérelmeknél, kérjük azonosítsa toalettjét.
- PL** W przypadku zgłoszeń serwisowych/gwarancyjnych, proszę określić swoją toaletę.
- RU** Для запросов на обслуживание/гарантию укажите Ваш туалет.
- UA** За вимогою сервісного центру, будь ласка, ідентифікуйте Ваш туалет.
- LV** Iesniedzot apkopes/garantijas pieprasījumus, lūdzam identificēt jūsu tualeti.
- LT** Pageidaujami aptarnavimo/garantijos, nurodykite savo tualetą.
- CN** 有任何保修服务问题,请提供马桶条形码确认信息。
- EE** Hoolduse/garantii jaoks tehke palun kindlaks oma tualeti mark.



Which Thetford Toilet Care products do I need?

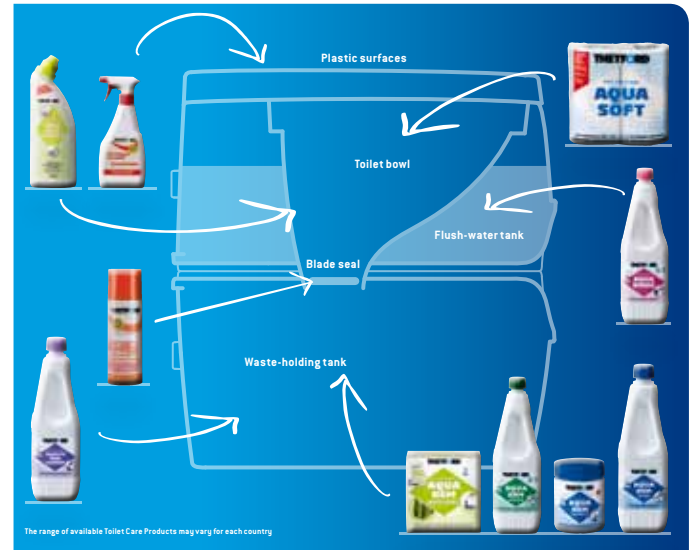

The range of available Toilet Care Products may vary for each country



Thetford is the only brand in Europe with both Milieukeur and der Blaue Engel (Dutch and German environmental quality labels) and the preferred toilet care brand for the environmentally conscious consumer! The range of available Toilet Care products may vary for each country.

Thetford B.V.

Nijverheidsweg 29
 Postbus 169
 4870 AD Etten-Leur
 T +31 (0)76 5042200
 F +31 (0)76 5042300
 E info@thetford.eu

Thetford Ltd.

Unit 19
 Parkwood Industrial
 Estate
 Oakham Drive
 Sheffield, South Yorkshire
 S3 90X, England
 T +44 (0)114 273 8157
 F +44 (0)114 275 3094
 E infogb@thetford.eu

Thetford GmbH

Schallbruch 14
 42781 Haan
 Deutschland
 T +49 (0)2129 94250
 F +49 (0)2129 942525
 E infod@thetford.eu

Thetford S.A.R.L.

Bâtiment le Californie
 11, Rue Rosa Luxembourg
 BP 40204 Eragny sur Oise
 95614 Cergy Pontoise
 Cedex
 France
 T +33 (0)1 30 37 58 23
 F +33 (0)1 30 37 97 67
 E infof@thetford.eu

Thetford Italy c/o**Tecma s.r.l.**

Via Flaminia
 Loc. Castel delle Formiche
 05030 Otricoli (TR)
 Italia
 T +39 0744 709071
 F +39 0744 719833
 E infoi@thetford.eu

Mercé Grau Solà

Agente para España y
 Portugal
 C/Libertat
 103-105 Baixos
 08800 Vilanova i la Geltrú
 Barcelona
 España
 T +34 (9)3815 4389
 F +34 (9)3815 6106
 E infosp@thetford.eu

Thetford B.V.

Representative Office
 Scandinavia
 Hönekullavägen 13
 43544 Mölnlycke
 Sverige
 T +46 (0)31 336 35 80
 F +46 (0)31 448 570
 E infos@thetford.eu

THETFORD
 www.thetford.eu