



**Кондиционеры сплит-системы типа GWH  
серии «Bora»  
R410A  
РУКОВОДСТВО ПОЛЬЗОВАТЕЛЯ**

**МОДЕЛИ**

GWH07AAAXA-K3NNA2A  
GWH09AAAXA-K3NNA2A  
GWH12AABXB-K3NNA2B  
GWH18AACXD-K3NNA2B  
GWH24AADXE-K3NNA2A  
GWH28AAEXF-K3NNA2A



Пожалуйста, перед началом работы внимательно изучите данное руководство



Оборудование соответствует требованиям технического регламента  
ТР ТС 004/2001  
ТР ТС 020/2011

Установленный срок службы оборудования – 7 лет

Производитель – GREE Electric Appliances, Inc. (Китай)  
Jinji West Road, Qianshan Zhuhai 519070, Guangdong, China

Дата изготовления нанесена на шильдиках оборудования.

Необходимо наличие гарантийного талона.

## СОДЕРЖАНИЕ

1. Назначение кондиционера.....	3
2. Меры безопасности.....	4
3. Устройство и составные части.....	6
4. Технические характеристики.....	7
5. Управление кондиционером.....	9
6. Условия эксплуатации кондиционера.....	16
7. Требования при эксплуатации.....	17
8. Уход и техническое обслуживание.....	19
9. Сбои в работе, причины и способы устранения.....	21
10. Транспортирование и хранение.....	22
11. Сведения об утилизации.....	22
12. Гарантия и сервис.....	23

## 1. НАЗНАЧЕНИЕ КОНДИЦИОНЕРА

Кондиционер бытовой типа сплит-система предназначен для создания оптимальной температуры воздуха при обеспечении санитарно гигиенических норм в жилых, общественных и административно-бытовых помещениях.

Кондиционер осуществляет охлаждение, осушение, нагрев (исключение модели работающие только на охлаждение), вентиляцию и очистку воздуха от пыли.

## 2. МЕРЫ БЕЗОПАСНОСТИ

Штепсель питания должен быть плотно вставлен в розетку.

Несоблюдение данного требования может привести к поражению электрическим током, возгоранию или искро-

Во время работы не вынимайте штепсель питания из розетки. Несоблюдение данного требования может привести к поражению электрическим током или возникновению пожара.

ра  
та  
ст  
ся



ления  
ия или  
а, от-  
ста-  
т  
а



**МЕРЫ БЕЗОПАСНОСТИ**

Не используйте вместо предусмотренного предохранителя «жучки» и прочие подобные устройства. Это может привести к поломкам или пожару.

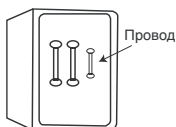

Обязательно вынимайте штепсель из розетки питания в случае длительного простоя кондиционера воздуха.

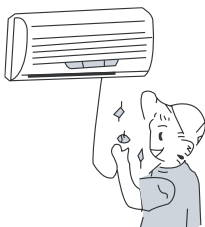

При проведении чистки необходимо прекратить работу кондиционера и отключить подачу питания.

В противном случае возможно поражение электрическим током.

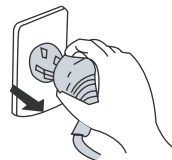

Не вытаскивайте штепсель питания из розетки, держась за кабель питания.

Это может привести к пожару и поражению электрическим током.



Не размещайте нагревательные приборы рядом с кондиционером воздуха.

Поток воздуха от кондиционера может привести к недостаточной производительности нагревательного прибора.



Не допускайте размещения рядом с блоками горючих смесей и распылителей.

Существует опасность воспламенения.

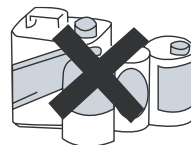

Убедитесь в том, что стойка для установки блока достаточно прочна. В противном случае возможно падение блока, сопровождающееся нанесением травм и т.п.

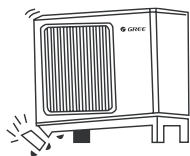

Не облакачивайтесь и не становитесь на верхнюю часть наружного блока.

Падение наружного блока может быть опасным.

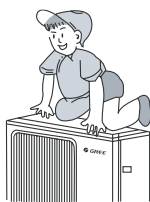

Не загромождайте воздухозаборное и воздуховыпускное отверстия наружного и внутреннего блоков.

Это может вызвать падение мощности кондиционера и привести к нарушению его работы.



### 3. УСТРОЙСТВО И СОСТАВНЫЕ ЧАСТИ

#### Внутренний блок

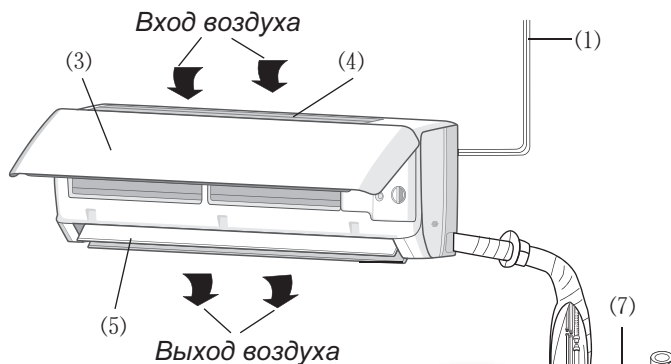

#### Индикация на панели

- ☀ : Охлаждение
- 💧 : Осушение
- ☀ : Нагрев
- ⏻ : Работа
- ⓂⓂ : Заданная температура

#### Наружный блок

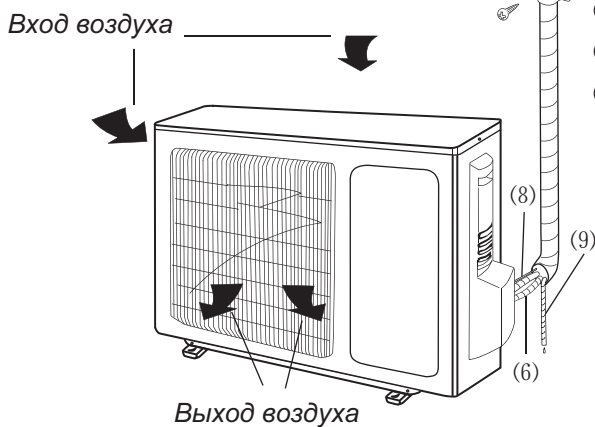

- (1) Кабель питания
- (2) Пульт управления
- (3) Панель передняя
- (4) Фильтр-сетка
- (5) Жалюзи
- (6) Фреоновые трубки
- (7) Скотч
- (8) Монтажный кабель
- (9) Дренажная трубка

## 4. ТЕХНИЧЕСКИЕ ХАРАКТЕРИСТИКИ

МОДЕЛЬ В СБОРЕ		GWH07AAAXA-K3NNA2A	GWH09AAAXA-K3NNA2A	GWH12AABXB-K3NNA2B	
Производительность	Охлаждение	Вт	2 250	2 550	3 250
	Обогрев	Вт	2 300	2 650	3 400
Потребляемая мощность	Охлаждение	Вт	700	794	1 009
	Обогрев	Вт	637	734	942
Рабочий ток	Охлаждение	A	3.5	3.7	4.8
	Обогрев	A	3.1	3.4	4.6
EER/COP	—	—	3.21/3.61	3.21/3.61	3.22/3.61
Класс энергопотребления	—	—	A/A	A/A	A/A
Температурный диапазон эксплуатации	Охлаждение	°C	+18 ~ +43	+18 ~ +43	+18 ~ +43
	Обогрев	°C	-15 ~ +24	-15 ~ +24	-15 ~ +24
<b>ВНУТРЕННИЙ БЛОК</b>			<b>GWH07AAAXA-K3NNA2A/I</b>	<b>GWH09AAAXA-K3NNA2A/I</b>	<b>GWH12AABXB-K3NNA2B/I</b>
Расход воздуха		м³/ч	520/470/420/250	520/470/420/250	590/520/400/300
Уровень шума		дБ(A)	40/37/35/26	40/37/31/26	40/37/34/28
Дренажный отвод (наружный диаметр)		мм	16	16	16
Габаритные размеры блока	Ш×В×Г	мм	698×250×185	698×250×185	773×250×185
Размеры блока в упаковке	Ш×Г×В	мм	747×322×255	747×322×255	822×322×255
Вес блока		кг	7.7	7.7	8.5
Вес блока в упаковке		кг	8.9	8.9	9.6
<b>НАРУЖНЫЙ БЛОК</b>			<b>GWH07AGAXA-K3NNA1A/O</b>	<b>GWH09AGAXA-K3NNA1A/O</b>	<b>GWH12AGBXB-K3NNA1B/O</b>
Уровень шума		дБ(A)	49	49	52
Компрессор	Тип	—	Ротационный	Ротационный	Ротационный
	Бренд	—	GREE	GREE	GREE
Габаритные размеры блока	Ш×В×Г	мм	710×450×293	710×450×293	732×555×330
Размеры блока в упаковке	Ш×Г×В	мм	764×330×525	764×330×525	794×376×615
Установочные размеры		мм	430×271	430×271	455×310
Вес блока		кг	22.3	24.7	28
Вес блока в упаковке		кг	24.3	26.7	30.5
<b>ПАРАМЕТРЫ ФРЕОНОВОЙ ТРАССЫ</b>					
Тип хладагента	—		R410A	R410A	R410A
Масса хладагента в наружном блоке		кг	0.55	0.56	0.73
Стандартная длина трассы, при которой не требуется дозаправка		м	5	5	5
Дополнительное количество хладагента на 1 м жидкостной трубы		г/м	20	20	20
Соединительные трубы	Жидкость	дюйм	1/4"	1/4"	1/4"
	Газ	дюйм	3/8"	3/8"	1/2"
Максимальная длина фреоновой трассы		м	15	15	20
Максимальный перепад высот		м	10	10	10
<b>ПАРАМЕТРЫ ЭЛЕКТРИЧЕСКИХ ПОДКЛЮЧЕНИЙ</b>					
Подключение электропитания	—		к внутреннему блоку		
Источник электропитания	—		~ (220±10%)В, 50Гц		
Номинал. ток автоматического выключателя	A		10	10	10
Сетевой кабель электропитания		п×мм²	3×1.0	3×1.0	3×1.0
Межблочные кабели		п×мм²	3×1.0 + 2×0.75	3×1.0 + 2×0.75	3×1.0 + 2×0.75

В таблице приведены данные для температурных условий в соответствии с ISO 5151-94:

— режим охлаждения внутри 27 °C (DB)/19 °C (WB), снаружи 35 °C (DB)/24 °C (WB)

— режим обогрева внутри 20 °C (DB)/15 °C (WB), снаружи 7 °C (DB)/6 °C (WB)

## ТЕХНИЧЕСКИЕ ХАРАКТЕРИСТИКИ

МОДЕЛЬ В СБОРЕ		GWH18AACXD-K3NNA2B	GWH24AADXE-K3NNA2A	GWH28AAEXF-K3NNA2A	
Производительность	Охлаждение	Вт	4 800	6 155	8 500
	Обогрев	Вт	5 158	6 700	8 900
Потребляемая мощность	Охлаждение	Вт	1 477	1 917	2 615
	Обогрев	Вт	1 428	1 856	2 465
Рабочий ток	Охлаждение	А	6.62	8.89	12
	Обогрев	А	6.4	—	11.5
EER/COP		—	3.25/3.61	3.21/3.61	3.25/3.61
Класс энергопотребления		—	A/A	A/A	A/A
Температурный диапазон эксплуатации	Охлаждение	°C	+18 ~ +43	+18 ~ +43	+18 ~ +43
	Обогрев	°C	-15 ~ +24	-15 ~ +24	-15 ~ +24
ВНУТРЕННИЙ БЛОК		GWH18AACXD-K3NNA2B/I	GWH24AADXE-K3NNA2A/I	GWH28AAEXF-K3NNA2A/I	
Расход воздуха		м³/ч	650/590/410/340	900/800/650/500	1 250/ 1 100/980/820
Уровень шума		дБ(А)	41/40/35/32	48/43/39/35	48/45/40/37
Дренажный отвод (наружный диаметр)		мм	16	16	16
Габаритные размеры блока	Ш×В×Г	мм	849×289×215	970×300×225	1 080×325×245
Размеры блока в упаковке	Ш×Г×В	мм	902×357×279	1 020×369×295	1 145×400×330
Вес блока		кг	10.3	13.6	16.9
Вес блока в упаковке		кг	11.9	15.7	19.6
НАРУЖНЫЙ БЛОК		GWH18AGCXD-K3NNA1B/O	GWH24AADXE-K3NNA1A/O	GWH28AGEXF-K3NNA1A/O	
Уровень шума		дБ(А)	53	56	60
Компрессор	Тип	—	Ротационный	Ротационный	Ротационный
	Бренд	—	GREE	GREE	GREE
Габаритные размеры блока	Ш×В×Г	мм	802×555×350	873×555×376	958×660×402
Размеры блока в упаковке	Ш×Г×В	мм	872×398×620	951×431×620	1 032×456×737
Установочные размеры		мм	512×332	528×349	570×370
Вес блока		кг	38.5	43	56.9
Вес блока в упаковке		кг	41	46	60.6
ПАРАМЕТРЫ ФРЕОНОВОЙ ТРАССЫ					
Тип хладагента		—	R410A	R410A	R410A
Масса хладагента в наружном блоке		кг	1.0	1.28	1.9
Стандартная длина трассы, при которой не требуется дозаправка		м	5	5	5
Дополнительное количество хладагента на 1 м жидкостной трубы		г/м	12	20	50
Соединительные трубы	Жидкость	дюйм	1/4"	1/4"	1/4"
	Газ	дюйм	1/2"	1/2"	5/8"
Максимальная длина фреоновой трассы		м	25	25	30
Максимальный перепад высот		м	10	10	10
ПАРАМЕТРЫ ЭЛЕКТРИЧЕСКИХ ПОДКЛЮЧЕНИЙ					
Подключение электропитания		—	к внутреннему блоку		
Источник электропитания		—	~ (220±10%)В, 50Гц		
Номинал. ток автоматического выключателя		А	16	25	32
Сетевой кабель электропитания		п×мм²	3×1.5	3×2.5	3×2.5
Межблочные кабели		п×мм²	3×1.5 + 2×0.75	3×2.5 + 2×0.75	4×2.5 + 2×0.75

В таблице приведены данные для температурных условий в соответствии с ISO 5151-94:

— режим охлаждения внутри 27 °C (DB)/19 °C (WB), снаружи 35 °C (DB)/24 °C (WB)

— режим обогрева внутри 20 °C (DB)/15 °C (WB), снаружи 7 °C (DB)/6 °C (WB)





## 5. УПРАВЛЕНИЕ КОНДИЦИОНЕРОМ

### 5.1 ПУЛЬТ УПРАВЛЕНИЯ КОНДИЦИОНЕРОМ

Для управления кондиционером используется инфракрасный пульт управления.





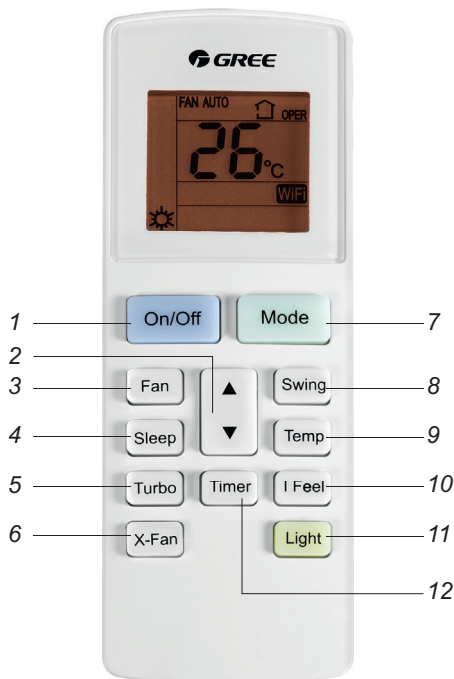

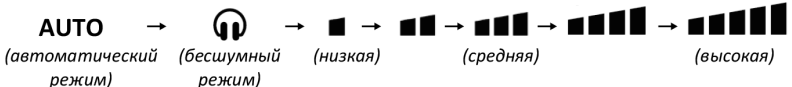

#### ПРИМЕЧАНИЯ:

- Данный пульт является универсальным для нескольких серий кондиционеров GREE. Некоторые кнопки могут быть неактивны, если Ваш кондиционер не имеет соответствующей функции.
- После включения электропитания кондиционер издаст звуковой сигнал и на панели внутреннего блока загорится индикатор питания . После этого можно будет настроить работу кондиционера с помощью беспроводного пульта.
- При нажатии кнопки на пульте, на дисплее пульта мигнет индикатор передачи сигнала , а кондиционер издаст звуковой сигнал, что означает, что команда от пульта была передана кондиционеру.
- При управлении расстояние между пультом и внутренним блоком должно быть не более 8 м. В момент передачи сигнала между пультом и блоком не должно быть предметов, мешающих прохождению сигнала. Пульт управления должен находиться на расстоянии не менее 1 м от телевизионной и радиоаппаратуры. Не роняйте и не ударяйте пульт, а также не оставляйте его под прямыми солнечными лучами.





## УПРАВЛЕНИЕ КОНДИЦИОНЕРОМ

Описание кнопок пульта приведено в таблице ниже:

№	Кнопка	Комментарии
1	<b>On/Off</b>	Нажмите кнопку On/Off для включения или выключения кондиционера
2	<b>▲/▼</b>	Нажимайте кнопки ▲ и ▼, чтобы увеличить или уменьшить на 1 °С значение заданной температуры воздуха. Кнопки ▲ и ▼ также служат для изменения значения времени при настройке таймера.
3	<b>Fan</b>	<p>Нажатием кнопки <b>Fan</b> скорость вентилятора меняется в следующей последовательности:</p> <p style="text-align: center;">  </p> <p>В режиме AUTO скорость вентилятора задается автоматически в зависимости от температуры окружающего воздуха в соответствии с заводской настройкой. Настройка скорости вращения вентилятора сохраняется при изменении режима работы кондиционера. В режиме осушения вентилятор автоматически вращается на низкой скорости.</p>
4	<b>Sleep</b>	Нажмите кнопку <b>Sleep</b> , чтобы включить или выключить функцию сна. При этом на дисплее напротив данной функции загорается индикация  . Функция сна доступна только в режимах охлаждения и обогрева. В автоматическом режиме, режимах вентиляции и осушения, функция сна недоступна.
5	<b>Turbo</b>	Нажмите кнопку <b>Turbo</b> , чтобы включить или выключить режим усиленного охлаждения или обогрева. При этом вентилятор начинает вращаться с повышенной скоростью относительно имеющихся режимов скоростей. Если функция <b>Turbo</b> включена, на дисплее отображается индикация  .
6	<b>X-Fan</b>	Нажмите кнопку <b>X-Fan</b> в режиме охлаждения или осушения, чтобы включить или выключить функцию самоочистки. При включенной функции самоочистки после выключения кондиционера вентилятор внутреннего блока будет вращаться еще несколько минут, чтобы осушить поверхность теплообменника. При включенной функции самоочистки на дисплее пульта отображается индикация  .
7	<b>Mode</b>	<p>Нажимайте кнопку <b>Mode</b>, чтобы изменить режим работы кондиционера. При каждом нажатии кнопки <b>Mode</b> режим работы кондиционера будет меняться в следующей последовательности:</p> <p style="text-align: center;"> <i>Автоматический</i>  – <i>Охлаждение</i>  – <i>Осушение</i>  –  – <i>Вентиляция</i>  – <i>Обогрев</i>  </p> <p><b>Примечание:</b> В автоматическом режиме заданная температура не регулируется и на дисплее не отображается.</p>

## УПРАВЛЕНИЕ КОНДИЦИОНЕРОМ

№	Кнопка	Комментарии
8	<b>Swing</b>	Нажмите кнопку <b>Swing</b> , чтобы включить или выключить автоматическое качание горизонтальных жалюзи. Если качание жалюзи включено, на дисплее отображается индикация  .
9	<b>Temp</b>	Нажатием кнопки <b>Temp</b> осуществляется переключение индикации температуры между заданной температурой и фактической температурой воздуха в помещении. Если выбрана фактическая температура воздуха в помещении, на дисплее отображается индикация  .
10	<b>I feel</b>	Нажмите кнопку <b>I feel</b> , чтобы включить или выключить функцию определения температуры воздуха в помещении по датчику на дистанционном пульте управления. Если функция <b>I feel</b> включена, на дисплее отображается индикация  . Каждые 10 мин. с пульта на внутренний блок посылается сигнал подтверждения. В случае если сигнал не будет получен, кондиционер начинает работать в соответствии с датчиком температуры, установленным во внутреннем блоке.
11	<b>Light</b>	Нажмите кнопку <b>Light</b> , чтобы включить или выключить подсветку ЖК-дисплея внутреннего блока.
12	<b>Timer</b>	<p>При включенном кондиционере с помощью кнопки <b>Timer</b> настраивается время выключения кондиционера по таймеру. При выключенном кондиционере с помощью кнопки <b>Timer</b> настраивается время включения кондиционера по таймеру.</p> <p><b>Порядок настройки:</b></p> <ol style="list-style-type: none"> <li>1. Нажмите кнопку <b>Timer</b>. На дисплее пульта управления отобразится последняя настройка времени таймера и начнет мигать индикация HOUR ON (OFF).</li> <li>2. С помощью кнопок ▲ и ▼ установите требуемое время включения/выключения кондиционера. Диапазон настройки: от 0.5 до 24 часов. Удерживайте кнопку ▲ или ▼, чтобы быстро изменить время.</li> <li>3. Нажмите кнопку <b>Timer</b> еще раз, чтобы подтвердить настройку таймера. Индикация HOUR ON (OFF) перестанет мигать.</li> <li>4. Если пока индикация HOUR ON (OFF) мигает, не совершать никаких действий в течение 5 секунд, пульт автоматически выйдет из режима настройки.</li> <li>5. Чтобы отменить настройку таймера, нажмите кнопку <b>Timer</b> еще раз.</li> </ol>

## УПРАВЛЕНИЕ КОНДИЦИОНЕРОМ

### 5.2. ПОРЯДОК РАБОТЫ КОНДИЦИОНЕРА В РАЗЛИЧНЫХ РЕЖИМАХ

- В режиме охлаждения или нагрева кондиционер поддерживает заданную температуру с точностью  $\pm 1$  °C.
- Если заданная температура в режиме охлаждения выше температуры окружающего воздуха более чем на 1 °C, кондиционер не включится.
- Если заданная температура в режиме нагрева ниже температуры окружающего воздуха более чем на 1 °C, кондиционер не включится.
- В автоматическом режиме температура не регулируется вручную, кондиционер автоматически поддерживает комфортную температуру  $23 \pm 2$  °C. Если температура +20 °C, кондиционер автоматически начнет работу в режиме нагрева. При достижении температуры +26 °C кондиционер включится в режим охлаждения.
- В режиме осушения кондиционер поддерживает заданную температуру с точностью  $\pm 2$  °C. Если при включении кондиционера температура в помещении выше заданной более чем на 2 °C, то кондиционер будет работать в режиме охлаждения.
- Если в режиме осушения температура в помещении ниже заданной более чем на 2 °C компрессор и вентилятор наружного блока не работает, вентилятор внутреннего блока вращается с низкой скоростью.
- В режиме сна при работе на охлаждение после первого часа работы заданная температура автоматически повышается на 1 °C, после второго часа еще на 1 °C. Далее заданная температура остается без изменения.
- В режиме сна при работе на нагрев после первого часа работы заданная температура автоматически понижается на 1 °C, после второго часа еще на 1 °C. Далее заданная температура остается без изменения.

### 5.3. ДОПОЛНИТЕЛЬНЫЕ ФУНКЦИИ

#### 5.3.1. Блокировка кнопок пульта

Если пульт управления включен, одновременно нажмите и удерживайте в течение 3 секунд кнопки ▲ и ▼. После этого все кнопки пульта управления будут заблокированы и на дисплее пульта будет отображаться индикация . Для снятия блокировки необходимо повторно нажать кнопки ▲ и ▼.

#### 5.3.2. Функция автоматического оттаивания внутреннего блока

В случае, если температура внутри и снаружи помещения низкая, теплообменник внутреннего блока начинает обмерзать. При температуре на теплообменнике 0 °C автоматически включается функция автоматического оттаивания. Компрессор и вентиляторы внутреннего и наружного блока останавливаются. На панели внутреннего блока мигает индикатор.

## УПРАВЛЕНИЕ КОНДИЦИОНЕРОМ

### 5.3.3. Режим отображения температуры (°C или °F)

Значение температуры на дисплее пульта может отображаться в °C или °F. Чтобы переключиться между шкалой °C и °F, при выключенном блоке одновременно нажмите кнопки **Mode** и **▼**.

### 5.3.4. Авторестарт

После сбоя и последующего восстановления подачи электропитания кондиционер способен возобновить работу с теми же параметрами, что и до отключения.

### 5.3.5. Функция энергосбережения

Для включения или выключения функции энергосбережения, в режиме охлаждения одновременно нажмите кнопки **Temp** и **Timer**. Если включена функция энергосбережения, на дисплее отображается индикация SE, а заданная температура регулируется автоматически в соответствии с заводскими настройками для достижения наилучшего энергосберегающего эффекта.

При включенной функции энергосбережения заданная температура и скорость вращения вентилятора не могут быть изменены (вентилятор вращается в автоматическом режиме).

Функция энергосбережения не может быть включена одновременно с режимом сна. Если при включенной функции энергосбережения нажать кнопку **Sleep**, функция энергосбережения будет отменена. Если при включенном режиме сна включить функцию энергосбережения, режим сна будет отключен.

### 5.3.6. Экономный обогрев 8 °C

Функция экономного обогрева предназначена для защиты помещения от промерзания при отсутствии людей. При включенной функции экономного обогрева кондиционер работает в режиме обогрева с заданной температурой 8 °C, тем самым обеспечивая защиту помещения от промерзания в случае длительного отсутствия людей при малом потреблении электроэнергии. Чтобы включить экономный обогрев, необходимо в режиме обогрева одновременно нажать кнопки **Temp** и **Timer**.

При включенной функции экономного обогрева вентилятор внутреннего блока работает в автоматическом режиме, изменение заданной температуры и скорости вращения вентилятора невозможно. Функция экономного обогрева несовместима с функцией сна.

### 5.3.7. Автоматическая очистка

При выключенном блоке одновременно нажмите и удерживайте в течение 5 секунд кнопки **Mode** и **Fan**, чтобы включить или выключить функцию автоматической очистки. Когда функция автоматической очистки включена. На дисплее пульта отображается индикация CL.

В процессе автоматической очистки испарителя кондиционер будет выполнять быстрое охлаждение или быстрый обогрев. При этом кондиционер может издавать различные звуки, связанные с течением жидкости или расширением и сжатием из-за изменения температуры, а также выдувать холодный или теплый

## УПРАВЛЕНИЕ КОНДИЦИОНЕРОМ

воздух — все это является нормальным явлением. Перед очисткой убедитесь, что помещение хорошо проветривается.

Функция автоматической очистки работает только при нормальной температуре наружного воздуха. Если помещение сильно загрязнено, выполняйте очистку каждый месяц; если помещение не сильно загрязнено, выполняйте очистку каждые 3 месяца. На время очистки людям рекомендуется покинуть помещение. После завершения автоматической очистки кондиционер перейдет в режим ожидания.

### 5.3.8. Управление через Wi-Fi

Нажмите одновременно кнопки **Mode** и **Turbo**, чтобы включить или выключить функцию управления через Wi-Fi. Когда функция управления через Wi-Fi включена, на дисплее отображается индикация . Одновременно нажмите и удерживайте в течение 10 секунд кнопки **Mode** и **Turbo**, чтобы перезагрузить функцию Wi-Fi. По умолчанию после вставки батареек в пульт функция управления через Wi-Fi включена.

**Примечание:** функция управления через Wi-Fi доступна только для кондиционеров, оснащенных Wi-Fi-модулем.

### 5.4. ПОРЯДОК УПРАВЛЕНИЯ

1. После подключения кондиционера сети электропитания нажмите кнопку **On/Off** для включения кондиционера.
2. Кнопкой **Mode** выберите режим охлаждения или нагрева.
3. Кнопками **▲** и **▼** установите значение заданной температуры в диапазоне от 16 до 30 °С. В автоматическом режиме значение температуры устанавливается автоматически и с пульта не задается.
4. Кнопкой **Fan** установите требуемый режим вращения вентилятора: автоматический, низкая, средняя, высокая скорость.
5. Кнопкой **Swing** установите режим качания жалюзи. Для включения функций **Sleep**, **Timer**, **Turbo**, **Light**, нажмите соответствующие кнопки.

## УПРАВЛЕНИЕ КОНДИЦИОНЕРОМ

### 5.5. ЗАМЕНА БАТАРЕЕК В ПУЛЬТЕ УПРАВЛЕНИЯ

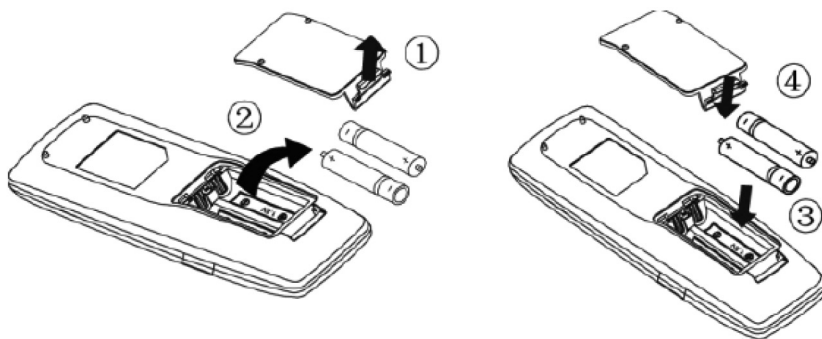

- В пульте управления применяются две батарейки 1,5 В типа ААА.
- Для извлечения батареек при замене сдвиньте крышку пульта управления в направлении стрелки, извлеките отработавшие батарейки и установите новые. Установите крышку пульта на место.
- Не допускается использовать одновременно батарейку, выработавшую ресурс, и новую, а также батарейки разных типов. Срок службы батареек не более 1 года.
- Если предполагается, что пульт не будет использоваться длительное время, необходимо извлечь батарейки из пульта.

## 6. УСЛОВИЯ ЭКСПЛУАТАЦИИ КОНДИЦИОНЕРА

### 6.1 Параметры электропитания кондиционера

Напряжение, В	~220±10%
Частота, Гц	50±1

6.2 В соответствии с требованиями нормативной документации по электробезопасности кондиционер должен быть надежно заземлен и подключаться к сети электропитания в соответствии с требованиями ПУЭ.

6.3 Условия эксплуатации наружного блока для климатического исполнения УХЛ1 и условия эксплуатации для внутреннего блока для климатического исполнения УХЛ4 по ГОСТ 15150-69.

### 6.4 Температурный диапазон эксплуатации кондиционера:

Режимы работы Температура воздуха	Охлаждение	Обогрев
Внутри помещения	от 21 до 32 °С	от 20 до 27 °С
Снаружи помещения	от 18 до 43 °С	от -15 до +24 °С

6.5 Относительная влажность воздуха в кондиционируемом помещении должна быть не более 80%. При влажности воздуха более 50% рекомендуется выбирать высокую скорость вращения вентилятора кондиционера.

6.6 Содержание в атмосфере коррозионно-активных агентов в месте установки наружного блока для типа атмосферы I по ГОСТ 15150-69.

6.7 Кондиционер не рекомендуется для эксплуатации в следующих условиях:

- в саунах, транспортных средствах, кораблях;
- в помещениях с высокой влажностью, например, ванных комнатах, подвальных помещениях;
- в зонах установки высокочастотного оборудования: радиоаппаратуры, сварочных агрегатов, медицинского оборудования;
- в сильно загрязненных зонах и зонах с высоким содержанием масла в воздухе;
- в зонах с агрессивной атмосферой, например, вблизи серных источников;
- в других сложных условиях.

### Внимание:

Для улучшения работы кондиционера компания производитель рекомендует Вам не реже одного раза в год проводить Сервисное техническое обслуживание кондиционера.

Заклучите договор на Сервисное обслуживание с Авторизованным дилером GREE, продавшим и установившим Ваш кондиционер.



## 7. ТРЕБОВАНИЯ ПРИ ЭКСПЛУАТАЦИИ

- Устанавливайте наиболее приемлемую температуру. Это может предотвратить излишнюю трату энергии.

Поддерживайте температуру в помещении примерно на 5 °С ниже температуры наружного воздуха.



- Направление воздушного потока должно быть правильно выбрано. Жалюзийные заслонки рекомендуется направлять вниз в режиме нагревания, и вверх в режиме охлаждения.

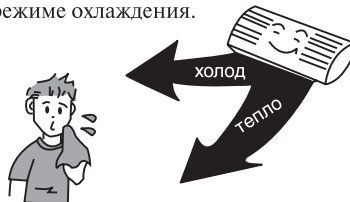

- Во время работы кондиционера не оставляйте на длительное время открытыми окна и двери. Это может привести к снижению эффективности кондиционирования.

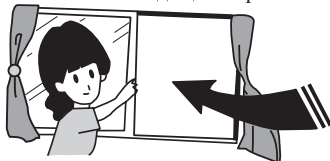

- Прямой воздушный поток не должен быть направлен на животных или растения (интерьер). Это может нанести им вред.

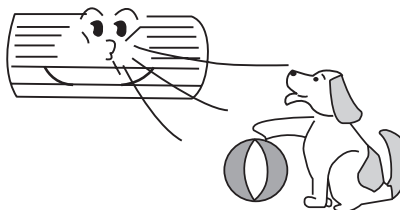

- Попадание воды на воздушный кондиционер может привести к поражению электрическим током и нарушению работы устройства.

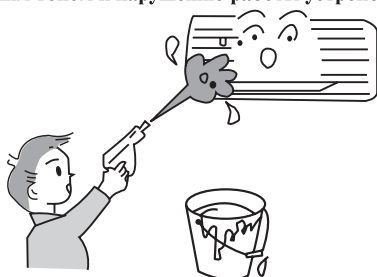

- Блок должен быть заземлен. Не соединяйте провод заземления с газовыми и водными трубами, молниевотводами и заземлением телефонных линий.



- Кондиционер должен питаться стабильным однофазным напряжением  $220 \pm 10\%$  В. В противном случае компрессор будет сильно вибрировать, разрушая холодильную систему.

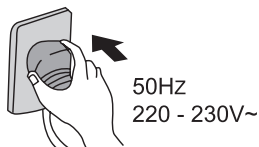

- Не используйте кондиционер воздуха не по назначению, например, для сушки одежды, хранения продуктов и т.п.

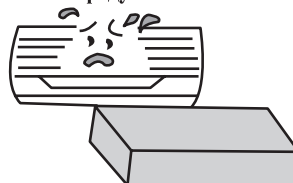

## ТРЕБОВАНИЯ ПРИ ЭКСПЛУАТАЦИИ

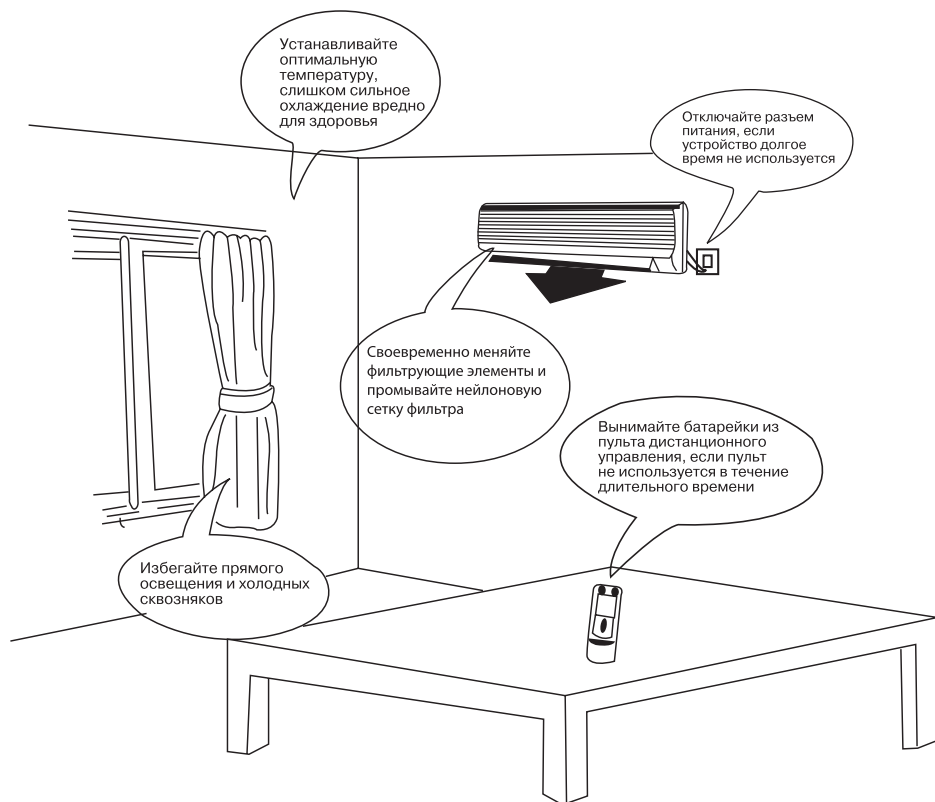

## 8. УХОД И ТЕХНИЧЕСКОЕ ОБСЛУЖИВАНИЕ

### ВНИМАНИЕ

- Перед началом технического обслуживания отключите подачу питания и извлеките из розетки штепсель.
- Не опрыскивайте в целях очистки внутренней и наружной блоки водой.
- Протирайте блоки мягкой сухой тряпкой или ветошью, слегка смоченной водой или моющим средством.

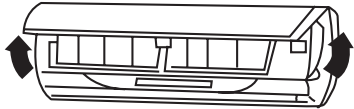
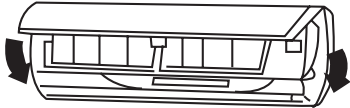
Очистка внешней панели	
1. Потяните панель в направлении стрелок для снятия внешней панели с блока.	
2. Промывка. Протрите панель мягкой тряпкой, слегка смоченной водой или моющим средством, после чего высушите панель в темном месте. <b>ПРИМЕЧАНИЕ:</b> Никогда не используйте для промывки панели воду температурой выше 45° С, т.к. это может привести к деформации панели или ее обесцвечиванию.	
3. Установка внешней панели. Закройте и закрепите внешнюю панель.	

Очистка воздушных фильтров (Рекомендуется проводить раз в три недели)	
1. Откройте внешнюю панель, возьмитесь за ярлычок воздушного фильтра и, слегка приподняв его, извлеките фильтр.	
2. Очистка. Для очистки фильтров от налипшей грязи Вы можете воспользоваться пылесосом или промыть фильтры водой, после чего высушить их в темном месте. <b>ПРИМЕЧАНИЕ:</b> Никогда не используйте для промывки фильтров воду температурой выше 45°С, т.к. это может привести к деформации или обесцвечиванию.	

## УХОД И ТЕХНИЧЕСКОЕ ОБСЛУЖИВАНИЕ

3. Установка фильтров на место.  
Вставьте фильтры на место так, чтобы лицевая сторона была обращена на Вас.

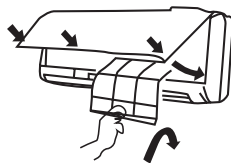

### Замена воздухоочистителя.

• Рекомендуется производить каждые шесть месяцев; запасные фильтры могут быть приобретены в центре обслуживания GREE

1. Извлеките воздушные фильтры.

(См. пункт первый «Очистка воздушных фильтров»)

2. Замена воздухоочистителя.  
Извлеките воздухоочистительные фильтры и поместите новые фильтры в cassette для фильтров.

Воздухоочиститель



**ПРИМЕЧАНИЕ:** Будьте осторожны, берегите руки у заостренных поверхностей.

3. Вставьте фильтры на место.

(См. пункт третий «Очистка воздушных фильтров»)

### Подготовка к работе

1. Убедитесь в том, что воздуховыпускное и воздухоприемное отверстия ничем не закрыты.
2. Убедитесь в правильности подключения провода заземления.
3. При необходимости замените фильтры.
4. В случае необходимости смените батареи.

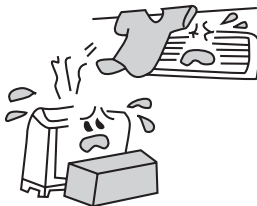





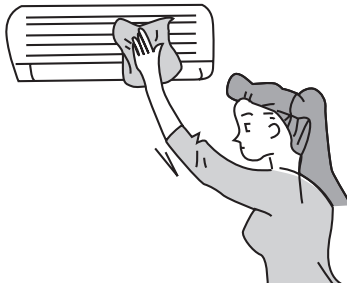

### Обслуживание после применения

1. Отключите напряжение питания.
2. Очистите фильтры и другие элементы.
3. Удалите пыль с внешнего блока.
4. Подкрасьте заржавевшие участки на наружном блоке для предотвращения разрастания ржавчины.

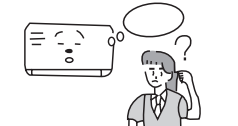
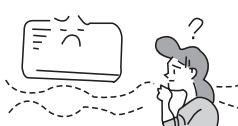

## 9. СБОИ В РАБОТЕ, ПРИЧИНЫ И СПОСОБЫ УСТРАНЕНИЯ

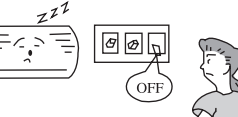
В случае возникновения неисправности прежде чем обращаться в сервисный центр проверьте:

Отклонение в работе		Причина
	<p>При возобновлении работы кондиционера внутренний блок работает не сразу.</p>	<p>При возобновлении работы после остановки кондиционер не работает приблизительно 3 минуты в целях самозащиты.</p>
	<p>После начала функционирования в области воздуховыпускного отверстия ощущается необычный запах.</p>	<p>Это вызвано проникновением в кондиционер запахов из помещения.</p>
	<p>Во время работы слышен звук каплюющей воды.</p>	<p>Это вызвано перетеканием хладагента внутри блока</p>
	<p>Во время охлаждения появляется туман.</p>	<p>Дымка (туман) вызвана ускоренным охлаждением воздуха в помещении холодным потоком воздуха из кондиционера.</p>
	<p>В начале работы или после остановки кондиционера слышен скрип.</p>	<p>Это вызвано деформацией пластмассы в результате изменения температуры.</p>
	<p>Кондиционер воздуха не работает.</p>	<p>Не было ли выключено питание?                      Нет ли потери контакта в электропроводке?                      Не сработал ли переключатель защиты от токовой утечки?                      Не выходит ли напряжение питания за пределы 206-244 В?                      Не работает ли ТАЙМЕР?</p>
	<p>Не хватает мощности охлаждения (нагрева).</p>	<p>Правильно ли произведена УСТАНОВКА ТЕМПЕРАТУРЫ?                      Нет ли препятствий потоку воздуха у входного и выходного отверстий?                      Не загрязнены ли фильтры?                      Не установлена ли малая скорость вращения вентилятора внутреннего блока?                      Не находятся ли в помещении другие тепловые источники?</p>
	<p>Кондиционер не управляется с помощью пульта дистанционного управления.</p>	<p>Не находится ли пульт дистанционного управления на удалении от внутреннего блока, превышающем эффективное расстояние?                      Замените неисправные батарейки или пульт дистанционного управления.                      Нет ли препятствий для прохождения сигнала между пультом дистанционного управления и приемником сигнала?</p>

## СБОИ В РАБОТЕ, ПРИЧИНЫ И СПОСОБЫ УСТРАНЕНИЯ

Немедленно прекратите все операции, выньте сетевой шнур из розетки питания и свяжитесь с представителем GREE в следующих ситуациях.



- Во время работы раздается подозрительный звук.
- Часто перегорает предохранитель или срабатывает автоматический выключатель
- Попадание в кондиционер посторонних предметов или воды.
- Перегрев электрических проводов и штепселя питания.
- Резкий неприятный запах из воздуховыпускного отверстия во время работы.

## 10. ТРАНСПОРТИРОВКА И ХРАНЕНИЕ

10.1 Кондиционеры должны транспортироваться и храниться в упакованном виде. Упакованные кондиционеры могут транспортироваться любым видом крытого транспорта.

10.2 Упаковки с кондиционерами должны храниться в закрытых помещениях при температуре от минус 30 до плюс 40 °С.

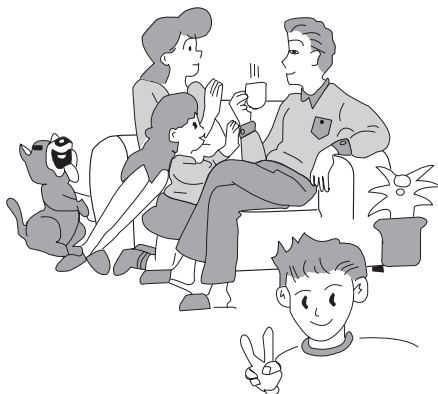

## 11. СВЕДЕНИЯ ОБ УТИЛИЗАЦИИ

Прибор не содержит драгоценных и токсичных материалов и утилизируется обычным способом.



# ГАРАНТИЙНЫЙ ТАЛОН

## Уважаемый покупатель!

Компания «GREE Electric Appliances Inc.» благодарит Вас за выбор кондиционера GREE и гарантирует безупречную работу приобретенного Вами оборудования.

Во избежание недоразумений, убедительно просим проверить правильность заполнения гарантийного талона. Внимательно изучите гарантийные обязательства и рекомендации изготовителя, соблюдайте правила ухода за Вашим кондиционером и своевременно проводите его регламентное сервисное обслуживание.

Действие данного гарантийного талона распространяется на сплит-системы настенного типа. Гарантийный срок на сплит-системы настенного типа GREE составляет 5 лет (3 года гарантия + 2 года расширенная гарантия) со дня покупки оборудования.

Настоящим гарантийным талоном «GREE Electric Appliances Inc.» подтверждает, что приобретенное Вами оборудование исправно и поставлено официальным дистрибьютором GREE. Изготовитель берет на себя обязательства в течение гарантийного срока обеспечить бесплатное устранение дефектов, возникших по его вине при соблюдении потребителем требований инструкции по эксплуатации и условий гарантии. Гарантийный ремонт и сервисное обслуживание приобретенного Вами оборудования выполняется официальным дилером GREE, осуществившим его продажу и установку. Адрес и телефон официального дилера указан в гарантийном талоне. В случае затруднения контакта с продавцом, воспользуйтесь телефоном «Горячей линии GREE»: 8-800-333-4733 (звонок по России бесплатный).

## УСЛОВИЯ ПРЕДОСТАВЛЕНИЯ ГАРАНТИИ

1. Гарантия на оборудование действует только при наличии оригинала гарантийного талона, заполненного должным образом, в котором разборчиво и четко указаны: наименование оборудования, номера штрих-кодов изделия, наименование Продавца, дата продажи, печать и подпись Продавца, подпись Покупателя и т. д. При нарушении этих условий, а также в случае, когда данные, указанные в гарантийном талоне изменены, стерты или переписаны, талон признается недействительным.
2. Гарантия действует на территории Российской Федерации и Республики Беларусь и распространяется на оборудование, приобретенное на территории Российской Федерации и Республики Беларусь.
3. Изготовитель не несет гарантийные обязательства и не производит гарантийный ремонт изделия в следующих случаях:
  - 3.1 Если гарантийный талон отсутствует или не оформлен должным образом.
  - 3.2 Если дефект вызван изменением конструкции или схемы изделия без предварительного письменного согласия Изготовителя или его дистрибьютора.
  - 3.3 Если продажа, монтаж, наладка, пуск в эксплуатацию, сервисное обслуживание или ремонт осуществлялись неуполномоченными лицами, не являющимися официальными дилерами GREE.
  - 3.4 Оборудование вышло из строя по вине Покупателя или третьих лиц (механические повреждения, некачественное или неисправное электропитание и т. п.).
  - 3.5 В случае нарушения правил и условий эксплуатации, изложенных в инструкции по эксплуатации, а также правил ухода и сервисного обслуживания.
  - 3.6 В случае попадания внутрь изделия посторонних предметов, жидкостей и агрессивных веществ и т. п.
  - 3.7 Если дефект вызван действием непреодолимых сил (пожар, наводнение, удар молнии и т. п.), несчастными случаями, умышленными или неосторожными действиями потребителя или третьих лиц, а также других причин, находящихся вне контроля Изготовителя.
4. Для обеспечения долговечной безотказной работы кондиционера компания «GREE Electric Appliances Inc.» предусматривает его обязательное регламентное сервисное обслуживание (PCO) в соответствии со следующим графиком:
  - первое PCO — не позднее чем через 2 года со дня покупки оборудования,
  - второе и последующие PCO — не позднее чем через 1 год со дня проведения предыдущего PCO.При прохождении PCO у официального дилера GREE, в гарантийном талоне ставится соответствующая отметка. Если оборудование не прошло регламентное сервисное обслуживание в указанный срок, гарантия аннулируется. Стоимость PCO устанавливается Продавцом. Чистку фильтров можно выполнять самостоятельно, рекомендуется проводить эти работы ежемесячно.
5. GREE Electric Appliances Inc.» снимает с себя ответственность за возможный вред, прямо или косвенно нанесенный продукцией GREE, людям, домашним животным, имуществу в случае, если это произошло в результате несоблюдения правил и условий эксплуатации, установки изделия, умышленных или неосторожных действий потребителя или третьих лиц.



# ГАРАНТИЙНЫЙ ТАЛОН № \_\_\_\_\_

**Внимание!** Пожалуйста, потребуйте от продавца полностью заполнить гарантийный талон и отрывные талоны.

**Заполняется официальным дилером GREE**

Изделие / Модель	
------------------	--

Штрих-код	Внутренний блок	
	Наружный блок	

Дата продажи	
--------------	--

Официальный дилер GREE
Адрес фирмы:
Телефон фирмы:

Исправное изделие в полном комплекте, с инструкцией по эксплуатации получил; с условиями гарантии ознакомлен и согласен:	
Подпись покупателя	

Сведения об установке изделия	
Дата установки	
Мастер	

Печать изготовителя



Печать официального дилера GREE
---------------------------------------

## ОТМЕТКИ О ПРОХОЖДЕНИИ РЕГЛАМЕНТНОГО СЕРВИСНОГО ОБСЛУЖИВАНИЯ

\_\_\_\_\_  
Дата прохождения PCO

\_\_\_\_\_  
Мастер

Печать  
официального  
дилера GREE

\_\_\_\_\_  
Дата прохождения PCO

\_\_\_\_\_  
Мастер

Печать  
официального  
дилера GREE

\_\_\_\_\_  
Дата прохождения PCO

\_\_\_\_\_  
Мастер

Печать  
официального  
дилера GREE

\_\_\_\_\_  
Дата прохождения PCO

\_\_\_\_\_  
Мастер

Печать  
официального  
дилера GREE



**ОТМЕТКА О ВЫПОЛНЕНИИ  
РЕМОНТНЫХ РАБОТ**

Дата приема

Дата выдачи

Особые отметки

**А**

Печать  
официального  
дилера GREE

**ОТРЫВНОЙ ТАЛОН «А» №**

*Заполняется официальным дилером GREE*

Изделие / Модель		
Штрих-код	Внутренний блок	
	Наружный блок	
Дата продажи		
Официальный дилер GREE		

Печать  
официального  
дилера GREE



**ОТМЕТКА О ВЫПОЛНЕНИИ  
РЕМОНТНЫХ РАБОТ**

Дата приема

Дата выдачи

Особые отметки

**Б**

Печать  
официального  
дилера GREE

**ОТРЫВНОЙ ТАЛОН «Б» №**

*Заполняется официальным дилером GREE*

Изделие / Модель		
Штрих-код	Внутренний блок	
	Наружный блок	
Дата продажи		
Официальный дилер GREE		

Печать  
официального  
дилера GREE



Заполняется официальным дилером GREE

Дата приёма	
Дата выдачи	
Номер заказ-наряда	
Дефектный узел / Проявление дефекта	
Мастер	



## Сертификаты GREE



Заполняется официальным дилером GREE

Дата приёма	
Дата выдачи	
Номер заказ-наряда	
Дефектный узел / Проявление дефекта	
Мастер	



Официальный Дилер в России :  
Россия, Москва  
8 499 34-66-749 [www.gree-cool.ru](http://www.gree-cool.ru)

Изготовитель:  
GREE Electric Appliances Inc. of Zhuhai  
Jinji West Road Qianshan  
ZHUHAI, GNG 519070  
China  
+86-756-8669232 (Phone)+86-756-8622581  
(Fax)





[www.gree-cool.ru](http://www.gree-cool.ru)