

КОНДИЦИОНИРОВАНИЕ

БЫТОВОЕ, ПОЛУПРОМЫШЛЕННОЕ И ПРОМЫШЛЕННОЕ

СОДЕРЖАНИЕ

ОСНОВНЫЕ ОБОЗНАЧЕНИЯ	4
БЫТОВЫЕ СПЛИТ-СИСТЕМЫ RIX	
Кондиционеры серии Novel.....	8
Кондиционеры серии Life.....	10
БЫТОВЫЕ СПЛИТ-СИСТЕМЫ FAURA	
Кондиционеры серии Cantante.....	14
Кондиционеры серии Cantante INVERTER	16
БЫТОВЫЕ СПЛИТ-СИСТЕМЫ NEOCLIMA	
Кондиционеры серии PLASMA	20
Кондиционеры серии G-PLASMA.....	22
Кондиционеры серии G-PLASMA INVERTER	26
Мобильные кондиционеры.....	28
МУЛЬТИ-СПЛИТ СИСТЕМЫ ИНВЕРТОРНОГО ТИПА FREEMATCH	
Мульти-сплит системы FreeMatch.....	30
ПОЛУПРОМЫШЛЕННЫЕ КОНДИЦИОНЕРЫ	
Универсальные наружные блоки.....	36
Кассетный тип Серия PROF.....	38
Канальный тип Серия PROF	44
Напольно-потолочный тип Серия PROF	48
Колонный тип.....	52
РАСХОДНЫЕ МАТЕРИАЛЫ	
Дренажные насосы Siccom.....	54
Расходные материалы.....	58

В связи с постоянным совершенствованием продукции, дизайн и технические характеристики могут изменяться без предварительного уведомления.

Основные обозначения



4x скоростной вентилятор

Позволяет подобрать оптимальную скорость воздушного потока.



Moon display

Дисплей встроен в корпус передней панели и не виден в отключенном режиме, а в ночное время суток не излучает свет и не создает дискомфорта.



Автоматический режим работы

Самостоятельно начнет охлаждение или обогрев помещения в соответствии с целевой температурой, заданной на пульте управления.



Низкий уровень шума

Уникальные новшества в конструкции вентилятора и выходного лотка позволяют кондиционеру функционировать практически бесшумно.



Автоматический перезапуск

Данная функция автоматически перезапустит кондиционер после восстановления отключенного электропитания (рестарт), с сохранением настроек



Cold plasma

Эффективная стерилизация воздуха посредством уничтожения до 90% бактерий, находящихся в воздухе.

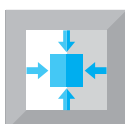

Компактный дизайн

Оптимизированные размеры и геометрия устройства позволяют разместить его без дополнительных трудозатрат и доработок.



0,5Вт в режиме ожидания

В режиме ожидания кондиционер потребляет не более 0.5 Вт, что позволяет не обесточивать кондиционер длительное время.



Осушение без изменения температуры

В режиме осушения воздуха кондиционер собирает излишнюю влагу в помещении, но при этом поддерживает температуру на прежнем уровне.



Функция "I Feel"

Управление работой кондиционера происходит по температуре воздуха вокруг ПДУ, создавая микроклимат в локальной зоне.



Функция "Турбо"

При нажатии кнопки Турбо, эффект охлаждения в помещении ощутим практически моментально.



Функция "Самоочистка"

Функция самоочистки включается автоматически и время от времени подсушивает теплообменник внутреннего блока от конденсата, предотвращая размножение микробов.



Таймер

Легкая установка времени начала работы и отключения кондиционера.



Осушение

Данная функция позволяет снизить в помещении уровень влажности воздуха.



Защита от детей

Данная функция позволяет избежать нежелательного использования кондиционера детьми.



LED дисплей

Информационный ЖК дисплей с индикацией режимов работы.

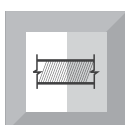

Инновационные трубопроводы

Специальные нарезки на всей внутренней поверхности медных трубок ускоряют прохождение хладагента и увеличивают эффективность теплообмена на 30 -50%.

Основные обозначения



Работа при низких температурах

Кондиционер оснащен специальной автоматикой, позволяющей эксплуатировать его при отрицательных температурах уличного воздуха.



Самодиагностика

Система управления кондиционера выводит на экран коды типовых ошибок и неисправностей, что облегчает и ускоряет обслуживание и устранение нештатных ситуаций.



Встроенный дренажный насос

Дренажный насос способен поднять конденсат на высоту до 750 мм (в зависимости от модели).

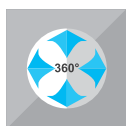

Технология трехмерного распределения воздуха

Данная технология позволяет равномерно распределить воздух по всему объему помещения.



Поддержание положительной температуры (+8°C)

Кондиционер отслеживает температуру в помещении и не дает ей опуститься ниже +8°C, включаясь в режим Нагрева и предотвращая заморозку помещения.



Мультифильтр 3-in-1

Три разных компонента фильтра для комплексной очистки воздуха.



Запуск без пульта

В случае утери или поломки пульта дистанционного управления есть возможность запустить кондиционер нажатием специальной кнопки под передней панелью внутреннего блока.



Предварительный прогрев теплообменника

Перед запуском кондиционера в режиме НАГРЕВ, автоматика прогревает теплообменник, не запуская вентилятор внутреннего блока, что позволяет избежать холодной струи воздуха при запуске кондиционера.



Режим сна

В режиме охлаждения в течение первого часа с момента активации режима Sleep происходит повышение температуры в помещении на 1°C, в течение второго часа еще на 2°C. Таким образом, увеличивается уровень комфорта и снижается энергопотребление.



Покачивание жалюзи

Во время работы жалюзи кондиционера совершают циклические покачивания вверх/вниз, благодаря чему охлажденный воздух поступает в помещение более равномерно.



Интеллектуальная разморозка

Встроенный алгоритм позволяет кондиционеру самостоятельно оценивать степень обледенения теплообменников и проводить цикл разморозки своевременно и без ущерба его основной работе.



Японский компрессор

Использование компрессоров ведущих японских производителей позволяет повысить срок службы и надежность оборудования.



Угольный фильтр

Традиционная очистка воздуха от запахов, дымов и вредных газов угольными частицами.



Отключение дисплея внутреннего блока с ПДУ

Дисплей внутреннего блока для удобства может быть отключен с пульта дистанционного управления.

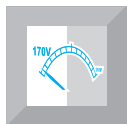

Запуск при пониженном напряжении в сети

Кондиционер может нормально функционировать при нестабильной подаче питания от 170 до 265 В.



Блокировка кнопок на пульте управления

Во избежание случайных нажатий на кнопки пульта управления вы можете заблокировать их, нажав комбинацию из пары кнопок.



Защита по низкому давлению фреона

Благодаря встроенному устройству защиты, в случае падения давления в магистралях, кондиционер будет обесточен. Тем самым будет исключена дорогостоящая поломка и последующий ремонт компрессора.



Память положения жалюзи

При каждом включении кондиционера жалюзи возвращаются в то положение, в котором они находились при выключении кондиционера. Нет необходимости каждый раз настраивать направление воздушного потока



С 2009 года компания RiX является производителем современных и надежных бытовых систем кондиционирования воздуха европейского качества. Результаты многолетних научно-исследовательских работ позволили добиться высоких показателей и вывести на рынок продукт с идеальным сочетанием цена-качество, что так высоко ценят на российском рынке.

Поиск нестандартных решений, использование опыта лучших мировых производителей, система контроля качества, современные маркетинговые инструменты позволили бренду RiX в кратчайшие сроки стать известным и популярным брендом на российском рынке. Каждый продукт имеет сертификат качества и соответствует всем современным стандартам и требованиям. Ассортиментная линейка постоянно расширяется и обновляется, учитываются все особенности рынка современного климатического оборудования. На все товары марки RiX распространяется гарантия производителя, а так же действует множество авторизованных сервисных центров на территории Российской Федерации.





СЕРИЯ

Novel



Режим сна



Автоматический перезапуск

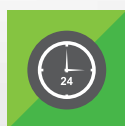

Таймер



Самодиагностика



Осушение без изменения температуры



Запуск без пульта



Память положения жалюзи



Интеллектуальная разморозка



Предварительный прогрев теплообменника



Автоматический режим работы



Кондиционеры серии Novel

Технические характеристики



Осушение без изменения температуры

В режиме осушения воздуха кондиционер собирает излишнюю влагу в помещении, но при этом поддерживает температуру на прежнем уровне.



Интеллектуальная разморозка

Встроенный алгоритм позволяет кондиционеру самостоятельно оценивать степень обледенения теплообменников и проводить цикл разморозки своевременно и без ущерба его основной работе.



Запуск без пульта

В случае утери или поломки пульта дистанционного управления есть возможность запустить кондиционер нажатием специальной кнопки под передней панелью внутреннего блока.



Предварительный прогрев теплообменника

Перед запуском кондиционера в режиме НАГРЕВ, автоматика прогревает теплообменник, не запуская вентилятор внутреннего блока, что позволяет избежать холодной струи воздуха при запуске кондиционера.



Память положения жалюзи

При каждом включении кондиционера жалюзи возвращаются в то положение, в котором они находились при выключении кондиционера. Нет необходимости каждый раз настраивать направление воздушного потока.



Автоматический режим работы

Самостоятельно начнет охлаждение или обогрев помещения в соответствии с целевой температурой, заданной на пульте управления.

Модель			I/O-W07PT	I/O-W09PT	I/O-W12PT	I/O-W18PT	I/O-W24PT
Мощность охлаждения	Вт		2050	2640	3 520	5 280	7 030
Мощность обогрева	Вт		2200	2800	3 700	5 420	7 200
EER-коэффициент	Вт/Вт		3,21	3,22	3,21	3,23	3,22
COP-коэффициент	Вт/Вт		3,61	3,62	3,62	3,61	3,63
Уровень звукового давления внутреннего блока	Выс	дБ(А)	34	34	35	35	36
	Сред	дБ(А)	28	28	29	28	30
	Низ	дБ(А)	22	22	23	23	24
Уровень звукового давления наружного блока		дБ(А)	50	50	52	53	55
Электропитание			220-240В/50Гц/1ф				
Потребляемый ток	Охл	А	3,0	3,8	5,1	7,6	10,1
	Обогр	А	2,8	3,6	4,7	7,0	9,2
Потребляемая мощность	Охл	Вт	640	820	1100	1640	2180
	Обогр	Вт	610	775	1020	1500	1985
Фреон			R410A	R410A	R410A	R410A	R410A
Компрессор	Производитель		RECHI	RECHI	RECHI	RECHI	HITACHI
	Тип		Ротационный				
Расход воздуха внутреннего блока (охл/обогр)		м³/час	380/380	380/380	500/500	800/800	850/850
Диаметр фреонопроводов	Газ	мм(дюйм)	Ф9.52(3/8")	Ф9.52(3/8")	Ф9.52(3/8")	Ф12(1/2")	Ф15.88(5/8")
	Жидкость	мм(дюйм)	Ф6(1/4")	Ф6(1/4")	Ф6(1/4")	Ф6(1/4")	Ф6(1/4")
Межблочный провод			5x1,5	5x1,5	5x1,5	5x1,5	5x1,5
Размеры (ШxВxД)	Внутренний	мм	698×255×190	698×255×190	777×250×201	910×294×206	910×294×206
	Наружный	мм	654×276×507	654×276×507	754×300×552	817×328×553	886×357×605
Вес (нетто)	Внутренний	кг	6,5	6,5	8	10	10,5
	Наружный	кг	20	20	26	32,5	43

СЕРИЯ

Life

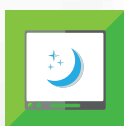

Moon display



Автоматический перезапуск

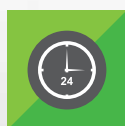

Таймер



Самодиагностика



4x скоростной вентилятор



Функция "Турбо"

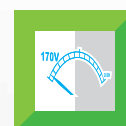

Запуск при пониженном напряжении в сети



Режим поддержания положительной температуры



Функция "1 Feel"



Интеллектуальная разморозка



Предварительный прогрев теплообменника



Мультифильтр 3-in-1



Отключение дисплея внутреннего блока с пульта управления



Блокировка кнопок на пульте управления



Кондиционеры серии Life

Технические характеристики



Мoon display

Дисплей встроен в корпус передней панели и не виден в отключенном режиме, а в ночное время суток не излучает свет и не создает дискомфорта.



Интеллектуальная разморозка

Встроенный алгоритм позволяет кондиционеру самостоятельно оценивать степень обледенения теплообменников и проводить цикл разморозки своевременно и без ущерба его основной работе.

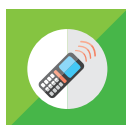

Функция "I Feel"

Управление работой кондиционера происходит по температуре воздуха вокруг ПДУ, создавая микроклимат в локальной зоне.



Предварительный прогрев теплообменника

Перед запуском кондиционера в режиме НАГРЕВ, автоматика прогревает теплообменник, не запуская вентилятор внутреннего блока, что позволяет избежать холодной струи воздуха при запуске кондиционера.



Самодиагностика

Система управления кондиционера выводит на экран коды типовых ошибок и неисправностей, что облегчает и ускоряет обслуживание и устранение нестандартных ситуаций.



4x скоростной вентилятор

Позволяет подобрать оптимальную скорость воздушного потока.

Модель		I/O-W07PG	I/O-W09PG	I/O-W12PG	I/O-W18PG	I/O-W24PG
Мощность охлаждения	Вт	2250	2550	3250	4800	6150
Мощность нагрева	Вт	2350	2650	3400	5300	6700
Расход воздуха максимальный	м³/ч	470	470	550	650	900
Уровень шума внутреннего блока	дБ(А)	26/35/38/40	26/35/38/40	33/36/39/42	31/34/38/42	37/41/45/49
Уровень шума наружного блока максимальный	дБ(А)	49	49	52	56	56
Электропитание	В/Гц/Ф	220-240В/50/1	220-240В/50/1	220-240В/50/1	220-240В/50/1	220-240В/50/1
Подача электропитания, блок		на внутренний	на внутренний	на внутренний	на внутренний	на внутренний
Кабель электропитания	N x мм2	3x1,5	3x1,5	3x1,5	3x1,5	3x2,5
Кабель межблочный	N x мм2	5x1,5	5x1,5	5x1,5	5x1,5	6x2,5
Класс энергоэффективности		A/A	A/A	A/A	A/A	A/A
Коэффициент энергоэффективности	(EER)	3,21	3,21	3,21	3,21	3,21
Коэффициент энергоэффективности	(COP)	3,61	3,61	3,61	3,61	3,61
Мощность потребляемая в режиме "Охлаждение"	Вт	700	794	1012	1495	1915
Мощность потребляемая в режиме "Нагрев"	Вт	651	734	940	1468	1856
Ток в режиме охлаждения рабочий	А	3,5	3,7	4,32	6,81	8,49
Ток в режиме нагрева рабочий	А	3,2	3,3	4,4	6,72	8,23
Размеры внутреннего блока, (ВхГхД)	мм	250x185x698	250x185x698	250x185x773	289x210x849	300x225x970
Размеры наружного блока, (ВхГхД)	мм	428x310x720	428x310x720	540x320x776	540x320x848	680x378x913
Вес внутреннего блока (брутто/нетто)	кг	8,5/7,5	8,5/7,5	9,5/8,5	13/11	16,5/13,5
Вес наружного блока (брутто/нетто)	кг	24/22	26,5/24,5	32,5/30	41,5/39	54/50
Марка компрессора		GREE	GREE	GREE	GREE	GREE
Тип фреона		R410A	R410A	R410A	R410A	R410A
Диаметр фреоновой трассы - Газ	дюйм	3/8"	3/8"	1/2"	1/2"	1/2"
Диаметр фреоновой трассы - Жидкость	дюйм	1/4"	1/4"	1/4"	1/4"	1/4"
Максимальная длина фреоновых проводов	м	15	15	15	25	25
Максимальный перепад высот между блоками	м	10	10	10	10	10

FAURA

FAURA - совместный австро-итальянский бренд-производитель климатической техники: кондиционерного оборудования, приборов для обработки воздуха (увлажнение, фильтрация, ионизация), отопительного оборудования. Торговая марка образовалась в результате слияния в 1997 году двух предприятий: австрийского производственного концерна «Der Fauran Wuk GmbH/FF» и итальянской фирмы промышленного дизайна и маркетинга «Alt Buona srl.» Идея такого объединения состояла в том, чтобы сочетать австрийский подход к качеству бытовой техники, итальянский дизайн и темпераментный маркетинг.

FAURA сегодня.

Сегодня бренд FAURA занимает 14 место в мировом рейтинге производителей климатической техники по данным ассоциации BRIWFA (Япония).

После проведения производственной реорганизации, существенного расширения и переноса части производств в Бразилию и Китай, совместный австро-итальянский концерн получил статус международного. Разработка основных технологических и дизайнерских идей по-прежнему базируется в Европе, в то время как производственные мощности размещены на новых площадках в Китае и Бразилии. Отсюда бытовая техника FAURA распределяется по дилерской сети по всему миру.





СЕРИЯ

Cantante

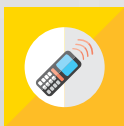

Функция
"1 Feel"

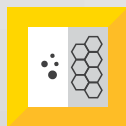

Угольный
фильтр

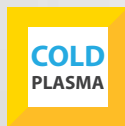

Cold plasma



0,5Вт в режиме
ожидания

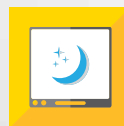

Moon
display

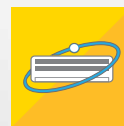

Функция
"Самоочистка"



Кондиционеры серии Cantante

Технические характеристики



Cold plasma

Эффективная стерилизация воздуха посредством уничтожения до 90% бактерий, находящихся в воздухе.



Таймер

Легкая установка времени начала работы и отключения кондиционера.



0,5Вт в режиме ожидания

В режиме ожидания кондиционер потребляет не более 0.5 Вт, что позволяет не обесточивать кондиционер длительное время.



Функция "Самоочистка"

Функция самоочистки включается автоматически и время от времени подсушивает теплообменник внутреннего блока от конденсата, предотвращая размножение микробов.

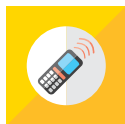

Функция "I Feel"

Управление работой кондиционера происходит по температуре воздуха вокруг ПДУ, создавая микроклимат в локальной зоне.



Moon display

Дисплей встроен в корпус передней панели и не виден в отключенном режиме, а в ночное время суток не излучает свет и не создает дискомфорта.

Модель			N/U-DDG07D8	N/U-DDG09D8	N/U-DDG12D8	N/U-DDG18D8	N/U-DDG24D8
Мощность охлаждения	Вт		2 200	2 638	3 550	5 275	6 450
Мощность обогрева	Вт		2 400	2 755	3 700	5 510	6 741
EER-коэффициент			3,21	3,21	3,21	3,22	3,21
COP-коэффициент			3,61	3,61	3,61	3,6	3,61
Уровень звукового давления внутреннего блока	dB(A)		26/30/34/38	28/32/35/39	29/33/37/41	35/39/43/47	35/37/43/45
Уровень звукового давления наружного блока	dB(A)		50	50	52	56	56
Электропитание			220-240В/50Гц/1ф				
Потребляемый ток	Охл	А	3,04	2,95	4,90	7,30	9,00
	Обогр	А	2,95	3,39	4,90	6,80	8,60
Потребляемая мощность	Охл	Вт	685	821	1106	1640	2009
	Обогр	Вт	664	763	1025	1530	1867
Фреон			R410a				
Компрессор			Qingan	Gree	Gree	Gree	Gree
Расход воздуха внутреннего блока	м³/час		470/410/370/310	530/490/430/330	630/540/460/330	850/780/680/540	1150/1000/800/650
Размеры (ШxВxД)	Внутренний	мм	713x270x195	790x275x200	845x289x209	970x300x224	1078x325x241
	Наружный	мм	720x428x310	720x428x310	848x540x320	899x596x378	913x680x378
Вес (нетто)	Внутренний	кг	8,5	9	10,5	13,5	17
	Наружный	кг	22,5	26	33	46,5	51
Диаметр фреонопроводов	дюйм		1/4-3/8	1/4-3/8	1/4-1/2	1/4-1/2	1/4-5/8
Максимальная длина трассы	м		15	15	20	25	25
Максимальный перепад высот	м		10	10	10	10	10

СЕРИЯ Cantante INVERTER

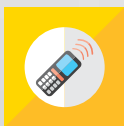

Функция
"1 Feel"



Угольный
фильтр

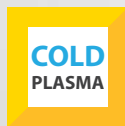

Cold plasma



0,5Вт в режиме
ожидания

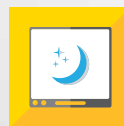

Moon
display

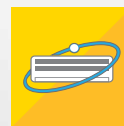

Функция
"Самоочистка"



Кондиционеры серии Cantante INVERTER

Технические характеристики



Cold plasma

Эффективная стерилизация воздуха посредством уничтожения до 90% бактерий, находящихся в воздухе.



Таймер

Легкая установка времени начала работы и отключения кондиционера.



0,5Вт в режиме ожидания

В режиме ожидания кондиционер потребляет не более 0.5 Вт, что позволяет не обесточивать кондиционер длительное время.



Функция "Самоочистка"

Функция самоочистки включается автоматически и время от времени подсушивает теплообменник внутреннего блока от конденсата, предотвращая размножение микробов.

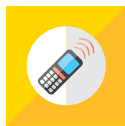

Функция "I Feel"

Управление работой кондиционера происходит по температуре воздуха вокруг ПДУ, создавая микроклимат в локальной зоне.



Moon display

Дисплей встроен в корпус передней панели и не виден в отключенном режиме, а в ночное время суток не излучает свет и не создает дискомфорта.

Модель			N/U-FOI07D8	N/U-FOI09D8	N/U-FOI12D8	N/U-FOI18D8	N/U-FOI24D8
Мощность охлаждения	Вт		2200(300-2500)	2500 (430-3140)	3500 (570-3860)	5000 (1230-6430)	6530 (1940-8000)
Мощность обогрева	Вт		2300(600-2600)	2740 (430-4000)	3570 (570-5000)	5140 (1090-6630)	7100 (1940-8300)
EER-коэффициент			3.21	3,21	3,21	3,22	3,57
COP-коэффициент			3.61	3,61	3,61	3,62	3,73
Уровень звукового давления внутреннего блока	дВ(А)		40/36/34/24	40/36/34/29	42/37/35/29	45/41/37/33	48/45/42/39
Уровень звукового давления наружного блока	дВ(А)		50	51	52	54	60
Электропитание	В/Гц/ф		220-240В/50Гц/1ф				
Потребляемый ток	Охл	А	3.6	3.6	4.5	6.3	8.3
	Обогр	А	3.5	3.5	4.4	6.1	8.6
Потребляемая мощность	Охл	Вт	780(120-1200)	805 (200-1420)	1084 (220-1550)	1580 (380-2450)	1875 (400-3700)
	Обогр	Вт	775(120-1200)	755 (200-1550)	989 (220-1650)	1410 (350-2600)	1945 (450-3800)
Фреон			R410a				
Компрессор			Gree	Gree	Gree	Gree	Gree
Расход воздуха внутреннего блока	м³/час		500/420/390/300	480/370/320/210	560/480/410/290	850/720/610/520	1150/1050/950/850
Размеры (ШxВxД)	Внутренний	мм	713x270x195	790x275x200	845x289x209	970x300x224	1078x325x241
	Наружный	мм	720x420x310	776x540x320	776x540x320	955x700x396	955x700x396
Вес (нетто)	Внутренний	кг	8.5	9	10	13,5	17
	Наружный	кг	25	28	29	45	53
Диаметр фреонопроводов	дюйм		1/4-3/8	1/4-3/8	1/4-3/8	1/4-3/8	1/4-5/8
Максимальная длина трассы	м		15	15	20	20	25
Максимальный перепад высот	м		10	10	10	10	10

NeoClima

NeoClima - это известный международный производитель современной и надежной климатической техники европейского качества. Продукция NeoClima сочетает в себе инновационные технологии, современный дизайн и грамотно продуманную маркетинговую политику. Результаты многолетних научно-исследовательских работ позволили добиться высоких показателей и вывести на рынок качественный продукт, созданный с учетом лучших мировых практик производства систем отопления, кондиционирования, вентиляции и бытового климата. Поиск новаторских решений, использование опыта лучших мировых производителей, многоступенчатая система контроля качества, современные маркетинговые инструменты позволили бренду в кратчайшие сроки завоевать высокое доверие отечественных потребителей. Каждый продукт имеет сертификат качества и соответствует всем современным стандартам и требованиям. На все оборудование NeoClima распространяется гарантия производителя, а так же действует множество авторизованных сервисных центров на территории Российской Федерации и стран СНГ.





СЕРИЯ PLASMA



Режим сна



Автоматический перезапуск

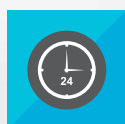

Таймер



Самодиагностика

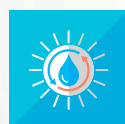

Осушение без изменения температуры



Запуск без пульта



Память положения жалюзи



Интеллектуальная разморозка



Предварительный прогрев теплообменника



Автоматический режим работы



Кондиционеры серии PLASMA

Технические характеристики



Осушение без изменения температуры

В режиме осушения воздуха кондиционер собирает излишнюю влагу в помещении, но при этом поддерживает температуру на прежнем уровне.



Интеллектуальная разморозка

Встроенный алгоритм позволяет кондиционеру самостоятельно оценивать степень обледенения теплообменников и проводить цикл разморозки своевременно и без ущерба его основной работе.



Запуск без пульта

В случае утери или поломки пульта дистанционного управления есть возможность запустить кондиционер нажатием специальной кнопки под передней панелью внутреннего блока.



Предварительный прогрев теплообменника

Перед запуском кондиционера в режиме НАГРЕВ, автоматика прогревает теплообменник, не запуская вентилятор внутреннего блока, что позволяет избежать холодной струи воздуха при запуске кондиционера.



Память положения жалюзи

При каждом включении кондиционера жалюзи возвращаются в то положение, в котором они находились при выключении кондиционера. Нет необходимости каждый раз настраивать направление воздушного потока.



Автоматический режим работы

Самостоятельно начнет охлаждение или обогрев помещения в соответствии с целевой температурой, заданной на пульте управления.

Модель			NS/NU-HAL07F	NS/NU-HAL09F	NS/NU-HAL12F	NS/NU-HAL18F	NS/NU-HAL24F
Мощность охлаждения	Вт		2050	2640	3 520	5 280	7 030
Мощность обогрева	Вт		2200	2800	3 700	5 420	7 200
Расход воздуха внутреннего блока (охл/обогр)	м³/час		380/380	380/380	500/500	800/800	850/850
EER-коэффициент	Вт/Вт		3,21	3,22	3,21	3,23	3,22
COP-коэффициент	Вт/Вт		3,61	3,62	3,62	3,61	3,63
Уровень звукового давления внутреннего блока	Выс	дБ(А)	34	34	35	35	36
	Сред	дБ(А)	28	28	29	28	30
	Низ	дБ(А)	22	22	23	23	24
Уровень звукового давления наружного блока	дБ(А)		50	50	52	53	55
Электропитание			220-240В/50Гц/1ф				
Потребляемый ток	Охл	А	3,0	3,8	5,1	7,6	10,1
	Обогр	А	2,8	3,6	4,7	7,0	9,2
Потребляемая мощность	Охл	Вт	640	820	1100	1640	2180
	Обогр	Вт	610	775	1020	1500	1985
Фреон			R410A	R410A	R410A	R410A	R410A
Компрессор	Производитель		RECHI	RECHI	RECHI	RECHI	HITACHI
	Тип		Ротационный	Ротационный	Ротационный	Ротационный	Ротационный
Диаметр фреоновых проводов	Газ	мм(дюйм)	Ф9.52(3/8")	Ф9.52(3/8")	Ф9.52(3/8")	Ф12(1/2")	Ф15.88(5/8")
	Жидкость	мм(дюйм)	Ф6(1/4")	Ф6(1/4")	Ф6(1/4")	Ф6(1/4")	Ф6(1/4")
Межблочный провод		N x мм2	5x1.5	5x1.5	5x1.5	5x1.5	5x1.5
Размеры (ШxВxД)	Внутренний	мм	698x255x190	698x255x190	777x250x201	910x294x206	910x294x206
	Наружный	мм	654x276x507	654x276x507	754x300x552	817x328x553	886x357x605
Вес (нетто)	Внутренний	кг	6,5	6,5	8	10	10,5

СЕРИЯ

G-Plasma



Самодиагностика

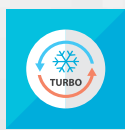

Турбо режим



Функция авторестарт

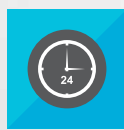

Таймер



4x скоростной вентилятор eps

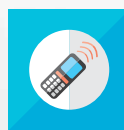

Функция "I Feel"



Moon display



Интеллектуальная разморозка

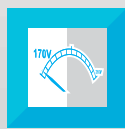

Запуск при пониженном напряжении в сети



Блокировка кнопок на пульте управления

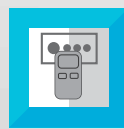

Отключение дисплея внутреннего блока с ПДУ

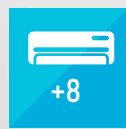

Режим поддержания положительной температуры (+8°C)



Мультифильтр 3-in-1



Предварительный прогрев теплообменника



Кондиционеры серии G-Plasma

Технические характеристики



Мультифильтр 3-in-1

Три разных компонента фильтра для комплексной очистки воздуха.



Поддержание положительной температуры (+8°C)

Кондиционер отслеживает температуру в помещении и не дает ей опуститься ниже +8°C, включаясь в режим Нагрева и предотвращая заморозку помещения.



4x скоростной вентилятор

Позволяет подобрать оптимальную скорость воздушного потока.



Блокировка кнопок на пульте управления

Во избежание случайных нажатий на кнопки пульта управления вы можете заблокировать их, нажав комбинацию из пары кнопок.

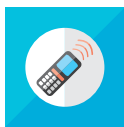

Функция "I Feel"

Управление работой кондиционера происходит по температуре воздуха вокруг ПДУ, создавая микроклимат в локальной зоне.



Moon display

Дисплей встроен в корпус передней панели и не виден в отключенном режиме, а в ночное время суток не излучает свет и не создает дискомфорта.

Модель	NS/NU-HAX07R	NS/NU-HAX09R	NS/NU-HAX12R	NS/NU-HAX18R	NS/NU-HAX24R	NS/NU-HAX28R
Мощность охлаждения, Вт	2250	2550	3250	4800	6150	8000
Мощность нагрева, Вт	2350	2650	3400	5300	6700	8500
Расход воздуха максимальный, м3/ч	470	470	550	650	900	1200
Уровень шума внутреннего блока, дБ(А)	26/35/38/40	26/35/38/40	33/36/39/42	31/34/38/42	37/41/45/49	39/42/48/51
Уровень шума наружного блока максимальный, дБ(А)	49	49	52	56	56	59
Электропитание, В/Гц/Ф	220-240В/50/1	220-240В/50/1	220-240В/50/1	220-240В/50/1	220-240В/50/1	220-240В/50/1
Подача электропитания, блок	на внутренний	на внутренний	на внутренний	на внутренний	на внутренний	на наружный
Кабель электропитания, N x mm2	3x1,5	3x1,5	3x1,5	3x1,5	3x2,5	3x4,0
Кабель межблочный, N x mm2	5x1,5	5x1,5	5x1,5	5x1,5	6x2,5	7x2,5
Класс энергоэффективности	A/A	A/A	A/A	A/A	A/A	C/C
Коэффициент энергоэффективности (EER)	3,21	3,21	3,21	3,21	3,21	2,81
Коэффициент энергоэффективности (COP)	3,61	3,61	3,61	3,61	3,61	3,21
Мощность потребляемая в режиме "Охлаждение", Вт	700	794	1012	1495	1915	2846
Мощность потребляемая в режиме "Нагрев", Вт	651	734	940	1468	1856	2647
Ток в режиме охлаждения рабочий, А	3,5	3,7	4,32	6,81	8,49	12,3
Ток в режиме нагрева рабочий, А	3,2	3,3	4,4	6,72	8,23	12
Размеры внутреннего блока, мм (ВxГxД)	250x185x698	250x185x698	250x185x773	289x210x849	300x225x970	325x245x1080
Размеры наружного блока, мм (ВxГxД)	428x310x720	428x310x720	540x320x776	540x320x848	680x378x913	700x396x955
Вес внутреннего блока (брутто/нетто), кг	8,5/7,5	8,5/7,5	9,5/8,5	13/11	16,5/13,5	19,5/16,5
Вес наружного блока (брутто/нетто), кг	24/22	26,5/24,5	32,5/30	41,5/39	54/50	65,5/61
Диапазон температур уличного воздуха в режиме "Охлаждение", °C	от +18 до +43	от +18 до +43	от +18 до +43	от +18 до +43	от +18 до +43	от +18 до +43
Диапазон температур уличного воздуха в режиме "Нагрев", °C	от -7 до +24	от -7 до +24	от -7 до +24	от -7 до +24	от -7 до +24	от -7 до +24
Заводская заправка фреоном, кг	0,55	0,56	0,72	1,26	1,45	1,9
Марка компрессора	GREE	GREE	GREE	GREE	GREE	GREE
Тип фреона	R410A	R410A	R410A	R410A	R410A	R410A
Диаметр фреоновой трассы - Газ, дюйм	3/8"	3/8"	1/2"	1/2"	1/2"	5/8"
Диаметр фреоновой трассы - Жидкость, дюйм	1/4"	1/4"	1/4"	1/4"	1/4"	1/4"
Максимальная длина фреоновых проводов, м	15	15	15	25	25	30
Максимальный перепад высот между блоками, м	10	10	10	10	10	10

СЕРИЯ

G-Plasma



Самодиагностика

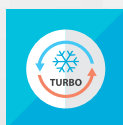

Турбо режим



Функция аврестарт

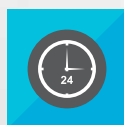

Таймер



4x скоростной вентилятор

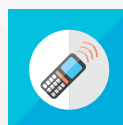

Функция "I Feel"



Moon display



Интеллектуальная разморозка



Запуск при пониженном напряжении в сети



Блокировка кнопок на пульте управления



Отключение дисплея внутреннего блока с ПДУ



Режим поддержания положительной температуры (+8°C)



Мультифильтр 3-in-1



Предварительный прогрев теплообменника



Кондиционеры серии G-Plasma

Технические характеристики



Мультифильтр 3-in-1

Три разных компонента фильтра для комплексной очистки воздуха.



Поддержание положительной температуры (+8°C)

Кондиционер отслеживает температуру в помещении и не дает ей опуститься ниже +8°C, включаясь в режим Нагрева и предотвращая заморозку помещения.



4x скоростной вентилятор

Позволяет подобрать оптимальную скорость воздушного потока.



Блокировка кнопок на пульте управления

Во избежание случайных нажатий на кнопки пульта управления вы можете заблокировать их, нажав комбинацию из пары кнопок.



Функция "I Feel"

Управление работой кондиционера происходит по температуре воздуха вокруг ПДУ, создавая микроклимат в локальной зоне.



Moon display

Дисплей встроен в корпус передней панели и не виден в отключенном режиме, а в ночное время суток не излучает свет и не создает дискомфорта.

Модель	NS/NU-HAX36R
Мощность охлаждения, Вт	9360
Мощность нагрева, Вт	9960
Расход воздуха максимальный, м3/ч	1600
Уровень шума внутреннего блока, дБ(А)	43/47/54/58
Уровень шума наружного блока максимальный, дБ(А)	58
Электропитание, В/Гц/Ф	220-240В/50/1
Подача электропитания, блок	на наружный
Кабель электропитания, N x mm2	3x4,0
Кабель межблочный, N x mm2	7x2,5
Класс энергоэффективности	A/B
Коэффициент энергоэффективности (EER)	3,43
Коэффициент энергоэффективности (COP)	3,42
Мощность потребляемая в режиме "Охлаждение", Вт	2730
Мощность потребляемая в режиме "Нагрев", Вт	2910
Ток в режиме охлаждения рабочий, А	12,66
Ток в режиме нагрева рабочий, А	13,5
Размеры внутреннего блока, мм (ВxГxД)	326x253x1350
Размеры наружного блока, мм (ВxГxД)	790x427x1012
Вес внутреннего блока (брутто/нетто), кг	23,5/19
Вес наружного блока (брутто/нетто), кг	81/76
Диапазон температур уличного воздуха в режиме "Охлаждение", °C	от +18 до +43
Диапазон температур уличного воздуха в режиме "Нагрев", °C	от -7 до +24
Заводская заправка фреоном, кг	2,7
Марка компрессора	GREE
Тип фреона	R410A
Диаметр фреоновой трассы - Газ, дюйм	3/4"
Диаметр фреоновой трассы - Жидкость, дюйм	1/4"
Максимальная длина фреоновых проводов, м	30
Максимальный перепад высот между блоками, м	20

СЕРИЯ

G-Plasma Inverter



Самодиагностика

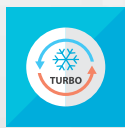

Турбо режим



Функция авторестарт

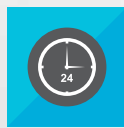

Таймер



4x скоростной вентилятор

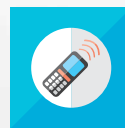

Функция "I Feel"

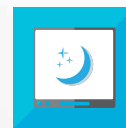

Moon display



Интеллектуальная разморозка



Защита от пониженного напряжения в сети



Блокировка кнопок управления



Отключение дисплея внутреннего блока с ПДУ



Режим поддержания положительной температуры (+8°C)



Мультифильтр 3-in-1



Предварительный прогрев теплообменника



Работа при низких температурах



Кондиционеры серии G-Plasma Inverter

Технические характеристики



Мультифильтр 3-in-1

Три разных компонента фильтра для комплексной очистки воздуха.



Поддержание положительной температуры (+8°C)

Кондиционер отслеживает температуру в помещении и не дает ей опуститься ниже +8°C, включаясь в режим Нагрева и предотвращая заморозку помещения.



4x скоростной вентилятор

Позволяет подобрать оптимальную скорость воздушного потока.



Блокировка кнопок на пульте управления

Во избежание случайных нажатий на кнопки пульта управления вы можете заблокировать их, нажав комбинацию из пары кнопок.



Функция "I Feel"

Управление работой кондиционера происходит по температуре воздуха вокруг ПДУ, создавая микроклимат в локальной зоне.



Moon display

Дисплей встроен в корпус передней панели и не виден в отключенном режиме, а в ночное время суток не излучает свет и не создает дискомфорта.

Модель		NU/NS-HAX-07RWI	NU/NS-HAX-09RWI	NU/NS-HAX-12RWI	NU/NS-HAX-18RWI	NU/NS-HAX-24RWI
Подключение к WiFi		нет	да	да	да	да
Мощность охлаждения	Вт	500 - 2400	500 - 3350	600 - 3600	650 - 5200	1750 - 6300
Мощность нагрева	Вт	500 - 2800	500 - 3500	600 - 3800	700 - 5275	1750 - 6750
Расход воздуха максимальный	м³/ч	550	550	550	850	850
Уровень шума внутреннего блока	дБ(А)	24/31/37/40	28/35/37/40	29/33/36/40	33/37/41/45	34/39/43/47
Уровень шума наружного блока максимальный	дБ(А)	50	54	55	58	59
Электропитание	В/Гц/Ф	220-240В/50/1	220-240В/50/1	220-240В/50/1	220-240В/50/1	220-240В/50/1
Подача электропитания, блок		на наружный	на наружный	на наружный	на наружный	на наружный
Кабель электропитания	N x mm2	3x1,5	3x1,5	3x1,5	3x1,5	3x2,5
Кабель межблочный	N x mm2	5x1,5	5x1,5	5x1,5	5x1,5	5x2,5
Коэффициент энергоэффективности (SEER)		n/a	6,1	6,1	6,1	6,5
Коэффициент энергоэффективности (SCOP)		n/a	4,0	4,0	4,0	4
Мощность потребляемая в режиме "Охлаждение"	Вт	160 - 950	160 - 1350	120 - 1400	150 - 1860	450 - 2200
Мощность потребляемая в режиме "Нагрев"	Вт	150 - 1000	200 - 1450	120 - 1500	160 - 1680	450 - 2430
Ток в режиме охлаждения рабочий	А	3,6	3,45	4,4	6,34	9,35
Ток в режиме нагрева рабочий	А	3,2	2,95	4,4	6,12	10
Размеры внутреннего блока (ВхГхД)	мм	250x185x773	250x185x773	250x185x773	300x225x970	300x225x970
Размеры наружного блока (ВхГхД)	мм	428x310x720	540x320x776	596x320x848	596x320x848	700x396x955
Вес внутреннего блока (брутто/нетто)	кг	9,5/8,5	9,5/8,5	9,5/8,5	16,5/13,5	16,5/13,5
Вес наружного блока (брутто/нетто)	кг	23,5/21,5	28,5/26	34/31	36/33	50,5/46
Диапазон температур уличного воздуха в режиме "Охлаждение"	°C	от -15 до +43	от -15 до +43	от -15 до +43	от -15 до +43	от -15 до +43
Диапазон температур уличного воздуха в режиме "Нагрев"	°C	от -15 до +24	от -15 до +24	от -15 до +24	от -15 до +24	от -15 до +24
Заводская заправка фреоном	кг	0,58	0,7	0,9	1,1	1,5
Марка компрессора		HIGHLY	GREE	GREE	GREE	GREE
Тип фреона		R410A	R410A	R410A	R410A	R410A
Диаметр фреоновой трассы - Газ	дюйм	3/8"	3/8"	3/8"	3/8"	5/8"
Диаметр фреоновой трассы - Жидкость	дюйм	1/4"	1/4"	1/4"	1/4"	1/4"
Максимальная длина фреоновых проводов	м	15	15	20	20	25
Максимальный перепад высот между блоками	м	10	10	10	10	10

Мобильные кондиционеры



Самодиагностика



Режим сна



Автоматический режим работы

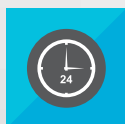

Таймер



4х скоростной вентилятор

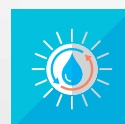

Осушение без изменения температуры



LED-дисплей

3 ГОДА
ГАРАНТИИ

Мобильные кондиционеры

Технические характеристики



Осушение без изменения температуры

В режиме осушения воздуха кондиционер собирает излишнюю влагу в помещении, но при этом поддерживает температуру на прежнем уровне.



Режим сна

В режиме охлаждения в течение первого часа с момента активации режима Sleep происходит повышение температуры в помещении на 1°C, в течение второго часа еще на 2°C. Таким образом, увеличивается уровень комфорта и снижается энергопотребление.



3x скоростной вентилятор

Позволяет подобрать оптимальную скорость воздушного потока.



Автоматический режим работы

Самостоятельно начнет охлаждение или обогрев помещения в соответствии с целевой температурой, заданной на пульте управления.



Самодиагностика

Система управления кондиционера выводит на экран коды типовых ошибок и неисправностей, что облегчает и ускоряет обслуживание и устранение нестандартных ситуаций.



Таймер

Легкая установка времени начала работы и отключения кондиционера.

Модель		NPAC-07CG	NPAC-09CG	NPAC-12CG
Мощность охлаждения	Вт	2050	2640	3520
	БТЕ/ч	7000	9000	12010
Расход воздуха	м³/час	320/290/260	330/300/270	360/330/300
EER-коэффициент		2,62	2,62	2,61
Электропитание	В/Гц/ф	220-240В/50Гц/1ф		
Потребляемый ток	А	3,5	4,5	6
Потребляемая мощность	Вт	780	1010	1345
Уровень звукового давления	дБ(А)	51/49/47	53/51/49	53/51/49
Осушение тах	л/час	1,00	1,43	1,60
Компрессор		GREE	GREE	GREE
Фреон		R410a	R32	R410a
Размеры (ШxВxГ)	мм	315x770x395	315x770x395	390x820x405
Вес нетто	кг	24	27,5	39

МУЛЬТИ-СПЛИТ СИСТЕМЫ

FreeMatch



Авторестарт

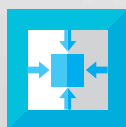

Компактный дизайн

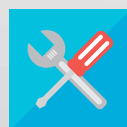

Простой монтаж

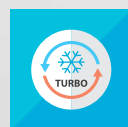

Турбо-режим

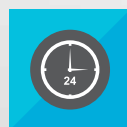

Таймер
24х часовой



Родительский
контроль



Защита по низкому
давлению фреона



Работа при низких
температурах



Мульти-сплит системы FreeMatch

Технические характеристики

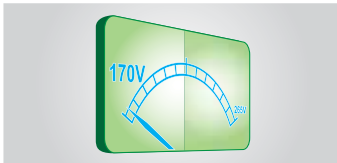

Запуск при напряжении от 170В

Кондиционер может работать при напряжении от 170 до 265 В, что важно при нестабильной подаче питания.



Самодиагностика

Код ошибки выводится автоматически для облегчения обслуживания кондиционера в случае отказа.

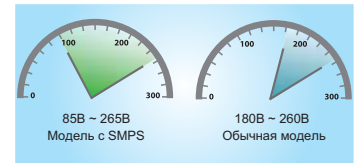

Защита от скачков напряжения

Кондиционер оснащен защитой от скачков и нестабильного напряжения

Интеллектуальная разморозка теплообменника

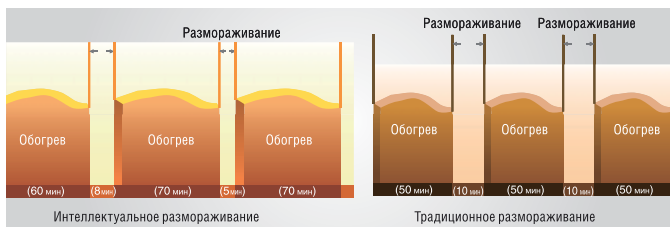

Работа кондиционера в режиме обогрева стала еще более комфортной благодаря сокращению времени на размораживание. Традиционная программа размораживания работает в соответствии с заданными временными интервалами. Например, через каждые 50 минут работы кондиционера в течение 10 минут идет процесс размораживания.

Программа Интеллектуального Размораживания активирует этот процесс, только когда это действительно необходимо, в результате уменьшается расход энергии, а потребитель получает максимальный комфорт.

Модель			NUM-14Q2	NUM-18Q2	NUM-21Q2	NUM-24Q3	NUM-28Q4	NUM-36Q4	NUM-42Q5
Мощность	Охлаждения	Вт	2052-4396	2140-5800	2198-7327	2286-8499	2286-10258	2100-11000	2100-13600
	Обогрева	Вт	2491-5422	2579-5920	3605-8499	3664-8792	3664-10258	2600-13000	2600-14000
SEER-коэффициент			6,1	6,3	6,1	6,1	6,1	5,5	5,5
Электроснабжение		В/Гц/ф	220-240В/50Гц/1ф						
Потребляемая номинальная мощность в режиме	Охлаждения	Вт	1200	1450	1910	2180	2540	3500	3590
	Обогрева	Вт	1180	1450	1730	2280	2490	3350	3550
Заводская заправка фреоном		кг	1,4	1,4	2,2	2,2	2,4	4,3	4,8
Расход воздуха		м³/час	2600	3200	3200	4000	4000	5200	5500
Уровень звукового давления		дБ(А)	55	56	56	58	58	57	54
Габаритные размеры (ШxГxВ)	Блока	мм	899x378x596	955x396x700	955x396x700	980x427x790	980x427x790	1088x440x1107	1088x440x1107
	Упаковки	мм	948x420x645	1029x458x750	1029x458x750	1083x488x855	1083x488x855	1158x493x1235	1158x493x1235
Вес нетто/брутто		кг	43/46	51/55,5	62/66,5	68/73	69/74	94/104	102/112
Компрессор			GREE	GREE	GREE	GREE	GREE	TOSOT	MITSUBISHI ELECTRIC
Диаметр фреоновых труб	Газ	дюйм	3/8 + 3/8	3/8 + 3/8	3/8 + 3/8	3/8 + 3/8 + 3/8	3/8 + 3/8 + 3/8 + 3/8	3/8 + 3/8 + 1/2 + 5/8	3/8x2 + 1/2x2 + 5/8
	Жидкость	дюйм	1/4 + 1/4	1/4 + 1/4	1/4 + 1/4	1/4 + 1/4 + 1/4	1/4 + 1/4 + 1/4 + 1/4	1/4 + 1/4 + 1/4 + 3/8	1/4x4 + 3/8
Максимальная суммарная протяженность трассы		м	20	20	60	60	70	70	80

Мульти-сплит системы FreeMatch

Комбинации внутренних блоков



8 комбинаций NUM-14Q2

Один блок	Два блока	
	7	7+7
9	7+12	9+9
12	9+12	



10 комбинаций NUM-18Q2

Один блок	Два блока	
	7	7+7
9	7+12	9+9
12	9+12	
	12+12	



9 комбинаций NUM-21Q2

Два блока	
7+7	7+9
7+12	7+18
9+9	9+12
9+18	12+12
12+18	-



23 комбинаций NUM-24Q3

Два блока		Три блока	
7+7	7+9	7+7+7	7+7+9
7+12	7+18	7+7+12	7+7+18
9+9	9+12	7+9+9	7+9+12
9+18	12+12	7+9+18	7+12+12
12+18	18+18	9+9+9	9+9+12
		9+9+18	9+12+12
		12+12+12	-



40 комбинаций NUM-28Q4

Два блока		Три блока		Четыре блока	
7+7	7+9	7+7+7	7+7+9	7+7+7+7	7+7+7+9
7+12	7+18	7+7+12	7+7+18	7+7+7+12	7+7+7+18
9+9	9+12	7+9+9	7+9+12	7+7+9+9	7+7+9+12
9+18	12+12	7+9+18	7+12+12	7+7+9+18	7+7+12+12
12+18	18+18	7+12+18	9+9+9	7+9+9+9	7+9+9+12
		9+9+12	9+9+18	7+9+12+12	9+9+9+9
		9+12+12	9+12+18	9+9+9+12	9+9+12+12
		12+12+12	12+12+18	-	-

Мульти-сплит системы FreeMatch

Комбинации внутренних блоков



97 комбинаций NUM-36Q4

Два блока		Три блока				Четыре блока	
7+12	18+18	7+7+7	7+12+21	9+12+21	7+7+7+7	7+7+12+21	7+12+12+18
7+18	18+21	7+7+9	7+12+24	9+12+24	7+7+7+9	7+7+12+24	9+9+9+9
7+21	18+24	7+7+12	7+18+18	9+18+18	7+7+7+12	7+7+18+18	9+9+9+12
7+24	21+21	7+7+18	7+18+21	9+18+21	7+7+7+18	7+9+9+9	9+9+9+18
9+9	21+24	7+7+21	7+18+24	9+18+24	7+7+7+21	7+9+9+12	9+9+9+21
9+12	24+24	7+7+24	7+21+21	9+21+21	7+7+7+24	7+9+9+18	9+9+9+24
9+18	-	7+9+9	9+9+9	12+12+12	7+7+9+9	7+9+9+21	9+9+12+12
9+21	-	7+9+12	9+9+12	12+12+18	7+7+9+12	7+9+9+24	9+9+12+18
9+24	-	7+9+18	9+9+18	12+12+21	7+7+9+18	7+9+12+12	9+9+12+21
12+12	-	7+9+21	9+9+21	12+12+24	7+7+9+21	7+9+12+18	9+9+18+18
12+18	-	7+9+24	9+9+24	12+18+18	7+7+9+24	7+9+12+21	9+12+12+12
12+21	-	7+12+12	9+12+12	12+18+21	7+7+12+12	7+9+18+18	9+12+12+18
12+24	-	7+12+18	9+12+18	18+18+18	7+7+12+18	7+12+12+12	12+12+12+12



155 комбинаций NUM-42Q5

Два блока	Три блока			Четыре блока				Пять блоков	
7+18	7+7+7	7+21+21	12+12+12	7+7+7+7	7+7+18+24	7+12+12+21	7+12+18+18	7+7+7+7+7	7+7+9+12+12
7+21	7+7+9	7+21+24	12+12+18	7+7+7+9	7+9+9+9	7+12+12+24	9+9+9+9	7+7+7+7+9	7+7+9+12+18
7+24	7+7+12	7+24+24	12+12+21	7+7+7+12	7+9+9+12	7+12+18+18	9+9+9+12	7+7+7+7+12	7+7+9+12+21
9+12	7+7+18	9+9+9	12+12+24	7+7+7+18	7+9+9+18	7+12+18+21	9+9+9+18	7+7+7+7+18	7+7+12+12+12
9+18	7+7+21	9+9+12	12+18+18	7+7+7+21	7+9+9+21	7+12+18+24	9+9+9+21	7+7+7+7+21	7+7+12+12+18
9+21	7+7+24	9+9+18	12+18+21	7+7+7+24	7+9+9+24	7+12+21+21	9+9+9+24	7+7+7+7+24	7+9+9+9+9
9+24	7+9+9	9+9+21	12+18+24	7+7+9+9	7+9+12+12	7+18+18+18	9+9+12+12	7+7+7+9+9	7+9+9+9+12
12+12	7+9+12	9+9+24	12+21+21	7+7+9+9	7+9+12+18	9+9+9+9	9+9+12+18	7+7+7+9+12	7+9+9+9+18
12+18	7+9+18	9+12+12	12+21+24	7+7+9+12	7+9+12+21	9+9+9+12	9+9+12+21	7+7+7+9+18	7+9+9+9+21
12+21	7+9+21	9+12+18	12+24+24	7+7+9+18	7+9+12+24	9+9+9+18	9+9+12+24	7+7+7+9+21	7+9+9+12+12
12+24	7+9+24	9+12+21	18+18+18	7+7+9+21	7+9+18+18	9+9+9+21	9+9+18+18	7+7+7+9+24	7+9+9+12+18
18+18	7+12+12	9+12+24	18+18+21	7+7+9+24	7+9+18+21	9+9+9+24	9+12+12+12	7+7+7+12+12	7+9+12+12+12
18+21	7+12+18	9+18+18	18+18+24	7+7+12+12	7+12+12+12	9+9+12+12	9+12+12+18	7+7+7+12+18	7+12+12+12+12
18+24	7+12+21	9+18+21	18+21+21	7+7+12+18	7+12+12+18	9+9+12+18	9+12+12+21	7+7+7+12+21	9+9+9+9+9
21+21	7+12+24	9+18+24	-	7+7+12+21	7+12+12+21	9+9+12+21	12+12+12+12	7+7+9+9+9	9+9+9+9+12
21+24	7+18+18	9+21+21	-	7+7+12+24	7+12+12+24	9+9+12+24	12+12+12+18	7+7+9+9+12	9+9+9+9+18
24+24	7+18+21	9+21+24	-	7+7+18+18	7+12+18+18	9+9+18+18	-	7+7+9+9+18	9+9+9+12+12
-	7+18+24	7+24+24	-	7+7+18+21	9+9+9+9	9+9+18+21	-	7+7+9+9+21	9+9+12+12+12

Мульти-сплит системы FreeMatch

Технические характеристики

Настенный тип



Внутренние блоки настенного типа являются универсальным решением для охлаждения помещения любого типа. Данный тип внутренних блоков является самым популярным, т.к. его основными преимуществами являются потрясающий дизайн, чрезвычайно низкий уровень шума, а также универсализм. Достаточно лишь выбрать подходящее место на стене и подобрать необходимую мощность.

Модель			NS-07W	NS-09W	NS-12W	NS-18W
Мощность	Охлаждения	Вт	2100	2600	3500	5300
	Обогрева	Вт	2600	2800	3800	5800
Электропитание		В/Гц/ф	220-240В/50Гц/1ф	220-240В/50Гц/1ф	220-240В/50Гц/1ф	220-240В/50Гц/1ф
Расход воздуха		м³/час	550	560	660	800
Уровень звукового давления		дБ(А) выс/низ	36/28	37/28	38/30	46/36
Габаритные размеры (ШхДхВ)	Блока	мм	790x170x265	790x170x265	845x180x275	940x200x298
	Упаковки	мм	873x251x370	873x251x370	918x258x370	1013x288x395
Вес нетто/брутто		кг	9/11	9/11	10/12	13,5/16,5
Диаметр фреоновых проводов	Газ	дюйм	3/8	3/8	3/8	1/2
	Жидкость	дюйм	1/4	1/4	1/4	1/4

Кассетный тип



Внутренние блоки кассетного типа широко используются в офисах, магазинах, конференц-залах и других помещениях относительно большой площади. Главным достоинством этого типа является четырехстороннее распределение охлажденного воздуха в помещении. Достаточно лишь установить его ближе к центру вашего помещения. Сам блок кондиционера скрыт за фальш-потолком, а на самом потолке остается лишь закрепить декоративную панель, осуществляющую распределение воздуха. Встроенный дренажный насос обладает достаточным напором для отведения конденсата на необходимое расстояние.

Модель			NS-12C	NS-18C	NS-24C
Мощность	Обогрева	Вт	3500	4500	7100
		Вт	4000	5500	8000
Электропитание		В/Гц/ф	220-240В/50Гц/1ф	220-240В/50Гц/1ф	220-240В/50Гц/1ф
Расход воздуха		м³/час	600	600	1180
Уровень звукового давления		дБ(А) выс/низ	35/33	46/42	39/35
Габаритные размеры (ШхДхВ)	Блока	мм	570x570x230	570x570x230	840x840x240
	Упаковки	мм	851x731x325	851x731x325	963x963x325
	Панели	мм	650x650x50	650x650x50	950x950x60
	Упаковки	мм	733x673x117	733x673x117	1043x1028x130
Вес нетто/брутто	Блока	кг	18/23	18/23	28/35
	Панели	кг	2,5/3,5	2,5/3,5	6,5/10
Диаметр фреоновых проводов	Газ	дюйм	3/8	1/2	5/8
	Жидкость	дюйм	1/4	1/4	3/8

Мульти-сплит системы FreeMatch

Технические характеристики

Канальный тип



Внутренние блоки канального типа устанавливаются в помещениях, где важно сохранить тишину, либо внести минимальные изменения в интерьер помещения. Сам блок устанавливается за потолком в помещениях, где шумовой фон не особо важен (коридоры, санузлы и т.п.), а охлажденный им воздух поступает в охлаждаемые комнаты посредством воздуховодов и вентиляционных решеток. Управление такими кондиционерами как правило осуществляется с настенного проводного пульта управления.

Модель			NS-09D	NS-12D	NS-18D	NS-21D	NS-24D
Мощность	Охлаждения	Вт	2500	3500	5000	6000	7100
	Обогрева	Вт	2800	3850	5500	6600	8000
Электропитание		В/Гц/ф	220-240В/50Гц/1ф	220-240В/50Гц/1ф	220-240В/50Гц/1ф	220-240В/50Гц/1ф	220-240В/50Гц/1ф
Расход воздуха		м³/час	450	500	700	1000	1000
Уровень звукового давления		дБ(А) выс/низ	37/31	39/32	41/33	42/34	42/34
Габаритные размеры (ШхДхВ)	Блока	мм	700x615x200	700x615x200	900x615x200	1100x615x200	1100x615x200
	Упаковки	мм	893x743x305	893x743x305	1123x743x305	1323x743x305	1323x743x305
Вес нетто/брутто		кг	22/27	23/29	27/36	31/41	31/41
Диаметр фреоновых проводов	Газ	дюйм	3/8	3/8	1/2	5/8	5/8
	Жидкость	дюйм	1/4	1/4	1/4	3/8	3/8

Напольно-потолочный тип



Внутренние блоки напольно-потолочного типа схожи по конструкции с настенными с той лишь разницей, что они обладают гораздо большим расходом воздуха. Это их основной козырь, когда требуется кондиционировать большое помещение, а использовать кассетные или канальные блоки нет возможности из-за отсутствия подвесных потолков или экономической целесообразности. Универсализм этого типа позволяет закреплять блок не только под потолком, но и ставить его прямо на пол, прикрепив к стене.

Модель			NS-09F	NS-12F	NS-18F	NS-24F
Мощность	Охлаждения	Вт	2500	3500	5000	7100
	Обогрева	Вт	2800	3850	5500	8000
Электропитание		В/Гц/ф	220-240В/50Гц/1ф	220-240В/50Гц/1ф	220-240В/50Гц/1ф	220-240В/50Гц/1ф
Расход воздуха		м³/час	600	650	950	1250
Уровень звукового давления		дБ(А) выс/низ	40/36	40/36	45/40	48/44
Габаритные размеры (ШхДхВ)	Блока	мм	570x570x230	1220x700x225	1220x700x225	1220x700x225
	Упаковки	мм	851x731x325	1343x823x315	1343x823x315	1343x823x315
Вес нетто/брутто		кг	18/23	40/50	40/50	45/54
Диаметр фреоновых проводов	Газ	дюйм	3/8	3/8	1/2	5/8
	Жидкость	дюйм	1/4	1/4	1/4	3/8

Полупромышленные кондиционеры Универсальные наружные блоки



12К/18К БТЕ/ч



24К БТЕ/ч



36К БТЕ/ч



48К/60К БТЕ/ч



Спиральные компрессоры от известных фирм-производителей: обладающие малой инертностью, высокой производительностью и надежностью.

Компрессор в разрезе



Спираль



Принцип работы

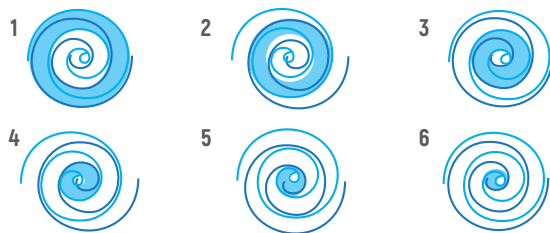

■ Неподвижная спираль

■ Подвижная спираль

■ Область сжатия



Обновленная конструкция наружных блоков, с возможностью подключения с разных сторон.

Универсальные наружные блоки

Технические характеристики

Модель			NU-12U5	NU-18U5	NU-24U5	NU-36U8	NU-48U8	NU-60U8
Электропитание наружного блока		В/ф/Гц	220~240/1/50	220~240/1/50	220~240/1/50	380~415/3/50	380~415/3/50	380~415/3/50
Охлаждение	Мощность	БТЕ/ч	12000	18000	24000	36000	48000	60000
		кВт	3,5	5,3	7,1	10,5	14	16
	Потребляемая мощность	Вт	1240	1900	2400	3800	5000	5700
	Рабочий ток	А	5,4	8,26	10,6	6,9	8,2	10
Обогрев	Мощность	БТЕ/ч	13200	20000	26000	39000	52000	60000
		кВт	3,9	5,9	7,7	11,5	15,2	16
	Потребляемая мощность	Вт	1270	1690	2100	3600	5100	5800
	Рабочий ток	А	5,5	7,35	9,2	6,5	8,4	10,2
Пусковая мощность		Вт	1610	2500	2700	4900	6000	6600
Рабочий ток		А	8,7	12,6	13,2	10,3	10,5	11,8
Пусковой ток		А	35	48	60	42	72	85
Компрессор	Модель		QXA-C145E030	WHP06800ASV-C7EQ	QXAH-E25H050A	QX-AS-F356SN450	LN51Y	QX-AS-H59SN345B
	Тип		Ротационный	Ротационный	Ротационный	Ротационный	Ротационный	Ротационный
	Бренд		Landa	HITACHI	Landa	Landa	MITSUBISHI	Landa
Теплообменник	Кол-во рядов		1	1	1	2	1	1
	Количество контуров		12	10	13	5	6	6
Расход воздуха		м³/час	2000	2200	3400	3800	6100	6100
Уровень шума		дБ(А)	53	53	56	56	60	60
Габариты	Без упаковки (ШхВхД)	мм	790×550×285	790×550×285	929×699×383	1015×810×445	911×1335×400	911×1335×400
	В упаковке (ШхВхД)	мм	915×600×380	915×600×380	975×770×420	1075×875×495	964×1445×402	964×1445×402
Вес нетто/брутто,		кг	31/34	36/39	52/55	67/71	83/92	91/100
Подключение электропроводки	Питание наружного блока		от внутреннего		индивидуально на наружный и внутренний блоки			
	Силовой кабель	мм²	3×1.5	3×2.5	3×2.5/3×1.0	5×1.5/3×1.0	5×2.5/3×1.0	5×2.5/3×1.0
	Сигнальный кабель	мм²	5×1.5	5×1.5	RS485 экранированная витая пара 2×0.5			
Фреоновые провода	Жидкостной/Газовый	мм	6.35/12.7	6.35/12.7	9.52/15.88	9.52/19.05	9.52/19.05	9.52/19.05
	Максимальная длина	м	15	25	25	50	50	50
	Максимальный перепад высот	м	8	15	15	25	25	25
Диапазон рабочих температур	Охлаждение	°С	18-48	18-48	18-48	18-48	18-48	18-48
	Обогрев	°С	-7-24	-7-24	-7-24	-7-24	-7-24	-7-24

Серия PROF

Кассетный тип

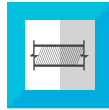

Компактные панели



650x650мм
NS-12B5 NS-18B5

950x950мм
NS-24B5 NS-36B8
NS-48B8 NS-60B8

Новая рабочая панель



NS-12B5 NS-18B5



NS-24B5 NS-36B8
NS-48B8 NS-60B8



Базовый



Опции



Конструкция и электроника защищены металлическим огнезащитным боксом



Металлический бокс

4 направления воздушного потока

Четырехпоточная подача позволяет равномерно распределять воздух по всему объему помещения, обеспечивая высокий уровень комфорта.



Ультратонкий корпус.

Высота ультратонкого корпуса составляет всего 285/230,мм.



Особая форма вентилятора позволяет обеспечить низкий уровень шума и высокую эффективность.



Диффузор

Лопатка вентилятора

Три скорости вращения вентилятора.



Серия PROF

Кассетный тип

Система управления воздушным потоком предотвращает загрязнение потолка и попадание холодного потока на человека.

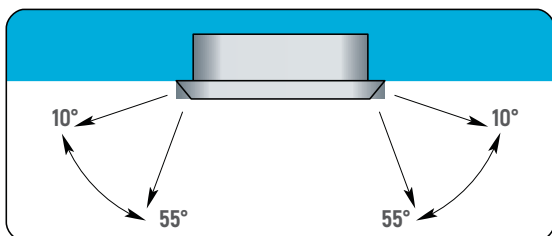

Стандартный диапазон качания

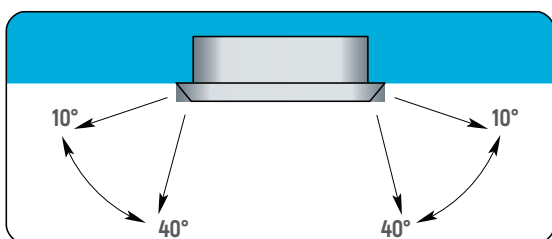

Предотвращение попадания холодных потоков

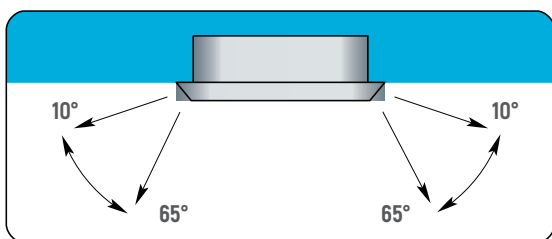

Предотвращение загрязнения потолка

Специальное гидрофильное покрытие ребер теплообменника делает его устойчивым к загрязнению, что позволяет экономить электроэнергию и положительно сказывается на самочувствии людей.

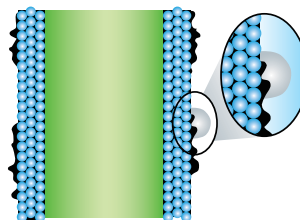

Скапливание пыли и конденсация влаги на поверхности обычного алюминиевого ребра

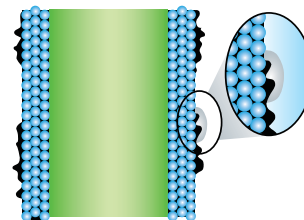

Гидрофильное покрытие ребра приводит к выпадению мелкодисперсных капель конденсата и тем самым способствует удалению пыли

Специальный дизайн для легкого и удобного монтажа и обслуживания.



Фильтр легко снимается с панели

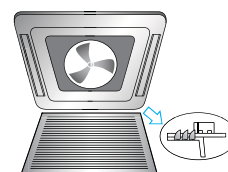

Моющийся фильтр

Встраиваемый дренажный насос с высотой подъема до 700 мм.
NS-12B5 NS-18B5

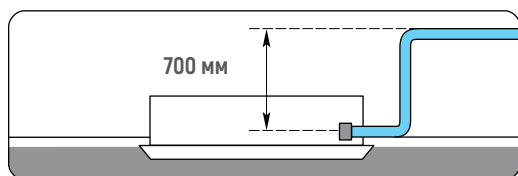

Встраиваемый дренажный насос с высотой подъема до 800 мм.
NS-24B5, NS-36B8, NS-48B8, NS-60B8.

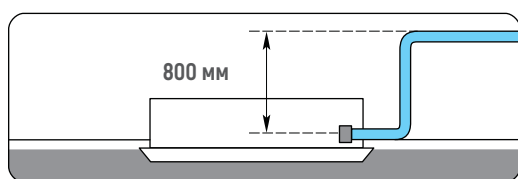

Электроподключение

- с 12-18 серии осуществляется через внутренний блок,
- с 24 по 60 серии через наружный и внутренний блоки,
- с 36 серии на наружный блок 380В, на внутренний 220В

Подмес свежего воздуха.

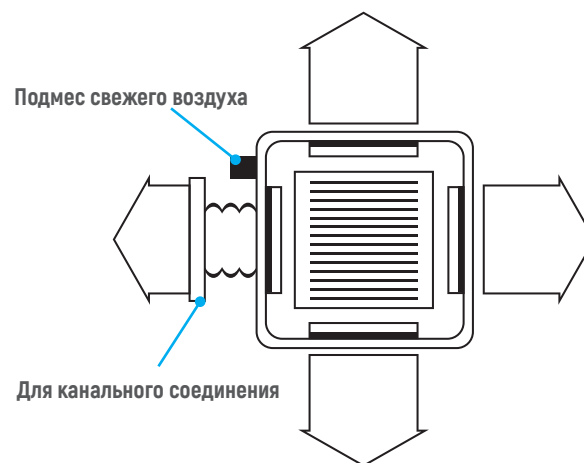

Добавлено 4 интерфейса в корпусе, может быть соединен канальным блоком с другими помещениями

Кассетный тип серия PROF

Технические характеристики

Модель			NS-12B5	NS-18B5	NS-24B5	NS-36B8	NS-48B8	NS-60B8
Электропитание внутреннего блока			220~240В/1ф/50Гц					
Охлаждение	Мощность	БТЕ/ч	12000	18000	24000	36000	48000	60000
		кВт	3,5	5,3	7,1	10,5	14	16
	Потребляемая мощность	Вт	60	100	150	160	180	180
	Рабочий ток	А	0,4	0,43	0,7	0,8	0,8	0,8
	EER-коэффициент		2,69	2,65	2,78	2,71	2,7	2,72
Обогрев	Мощность	БТЕ/ч	13000	20000	26000	39000	52000	60000
		кВт	3,8	5,9	7,7	11,5	15,2	16,0
	Потребляемая мощность	Вт	60	130	150	160	180	180
	Рабочий ток	А	0,4	0,56	0,7	0,8	0,8	0,8
	COP-коэффициент		2,86	3,24	3,42	3,31	2,88	2,68
Двигатель вентилятора	Модель		YDK-16Q-6P3	YDK-27Q-4P3	YDK-45Q-6P3	YDK-75T-6	YDK-75Q-6P3-1	YDK-75Q-6P3-1
	Потребляемая мощность	Вт	60	100	150	160	180	180
	Конденсатор	µF	1,5	2	3	4	5	5
	Скорость вращения (Выс/Сред/Низ)	об/мин	740/640/540 /440	890/790/650 /550	850/790 /600	760/680 /580	850/750 /650	850/750 /650
Теплообменник	Количество рядов		2	2	2	2	2	3
	Размеры ШхВхГ	мм	1317×210 ×26.74	1317×210 ×26.74	2000×168 ×26.74	2000×252 ×26.74	2000×252 ×26.74	2000×252 ×40.11
	Количество контуров		4	4	8	12	12	6
Расход воздуха (высокая скорость)		м3/ч	590	750	1200	1700	1900	1900
Уровень шума		дВ(А)	33~45	33~45	44~48	44~48	45~52	45~52
Вес и габариты	Без упаковки (ШхВхГ)	Блок, мм	580×275×580	580×275×580	840×230×840	840×285×840	840×285×840	840×285×840
		Панель, мм	650×30×650	650×30×650	950×50×950	950×50×950	950×50×950	950×50×950
	В упаковке (ШхВхГ)	Блок, мм	745×375×675	745×375×675	920×265×920	920×310×920	920×310×920	920×310×920
		Панель, мм	750×95 ×750	750×95 ×750	1030×105 ×1030	1030×105 ×1030	1030×105 ×1030	1030×105 ×1030
	Нетто/брутто	Блок, кг	16/21.5	16.5/22	24/29	28/33.5	28/33.5	30.5/36
		Панель, кг	2.7/4.0	2.7/4.0	5.4/8.0	5.4/8.0	5.4/8.0	5.4/8.0
Тип фреона			R410A	R410A	R410A	R410A	R410A	R410A
Фреонопроводы	Жидкостной/ Газовый	мм	Ф6.35/Ф12.7	Ф6.35/Ф12.7	Ф9.52/Ф15.88	Ф9.52/Ф19.05	Ф9.52/Ф19.05	Ф9.52/Ф19.05
Дренажный шланг		мм	DN25	DN25	DN25	DN25	DN25	DN25

Кассетный тип серия PROF

Габаритные размеры

NS-12B5;
NS-18B5;

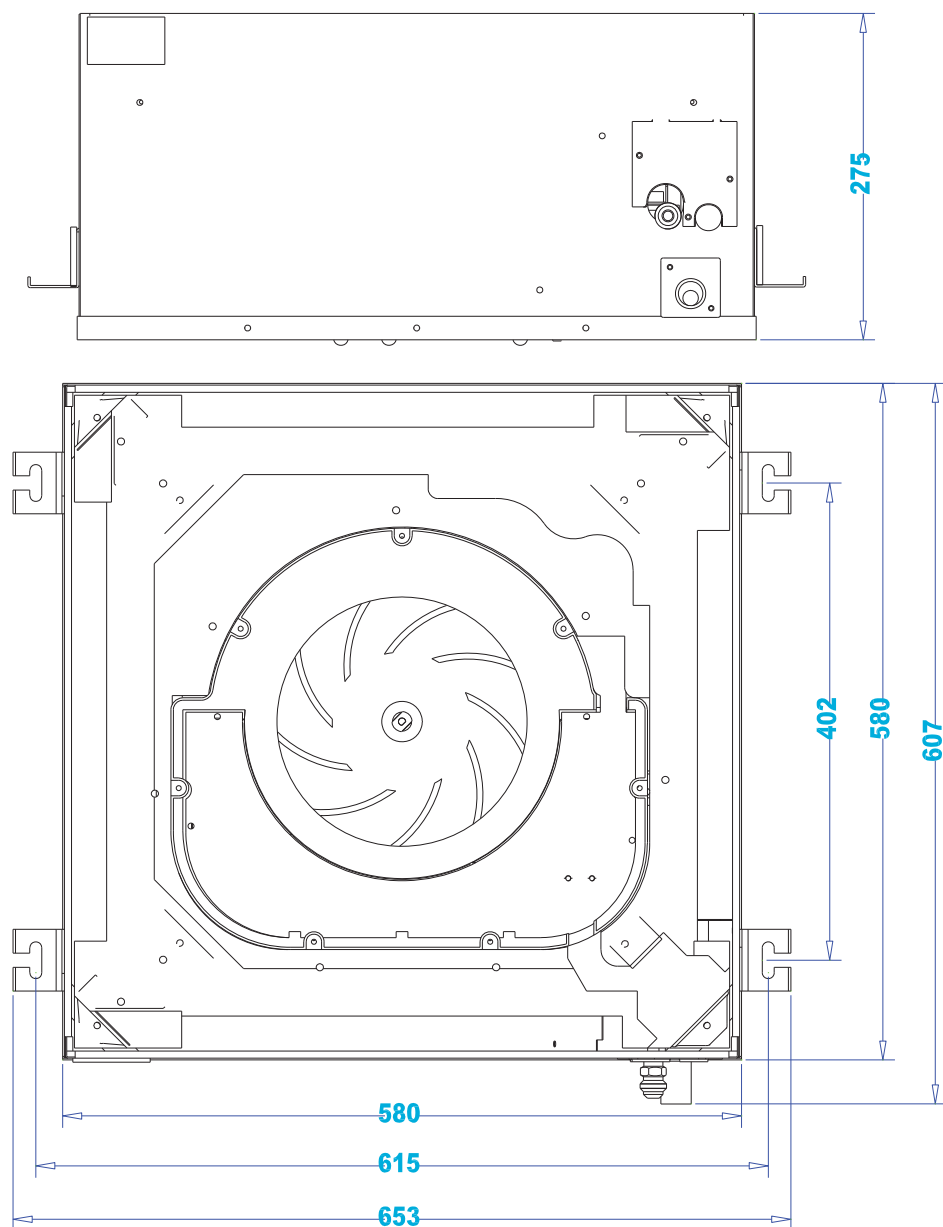

Кассетный тип серия PROF

NS-24B5;

Габаритные размеры

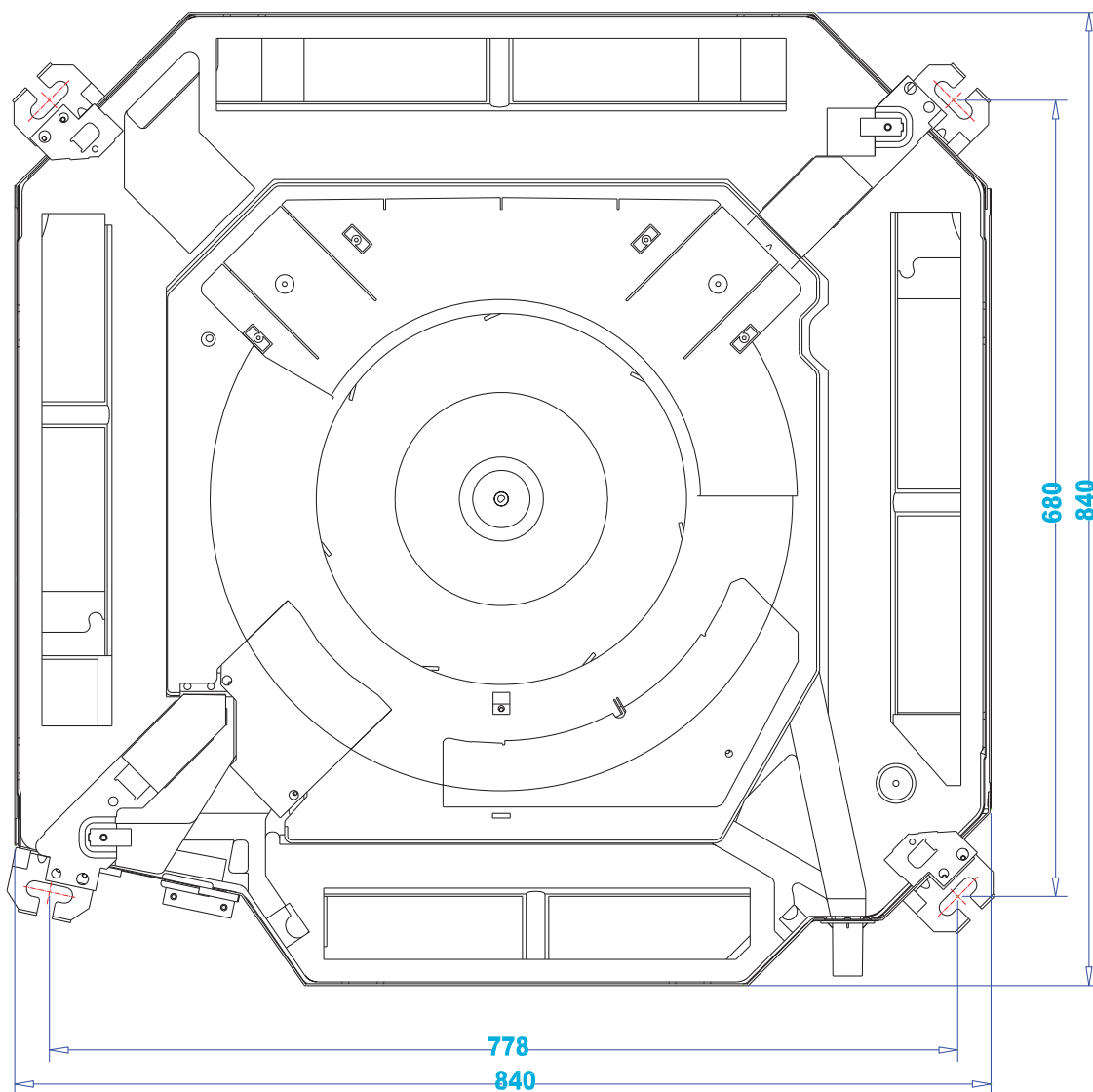
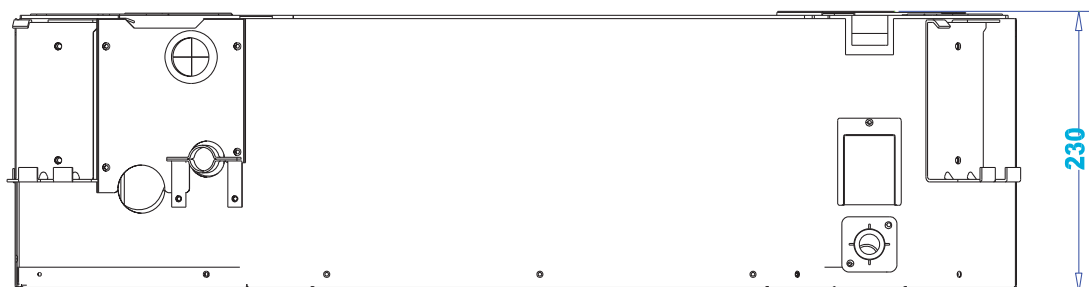

Кассетный тип серия PROF

Габаритные размеры

NS-36B8; NS-48B8;
NS-60B8;

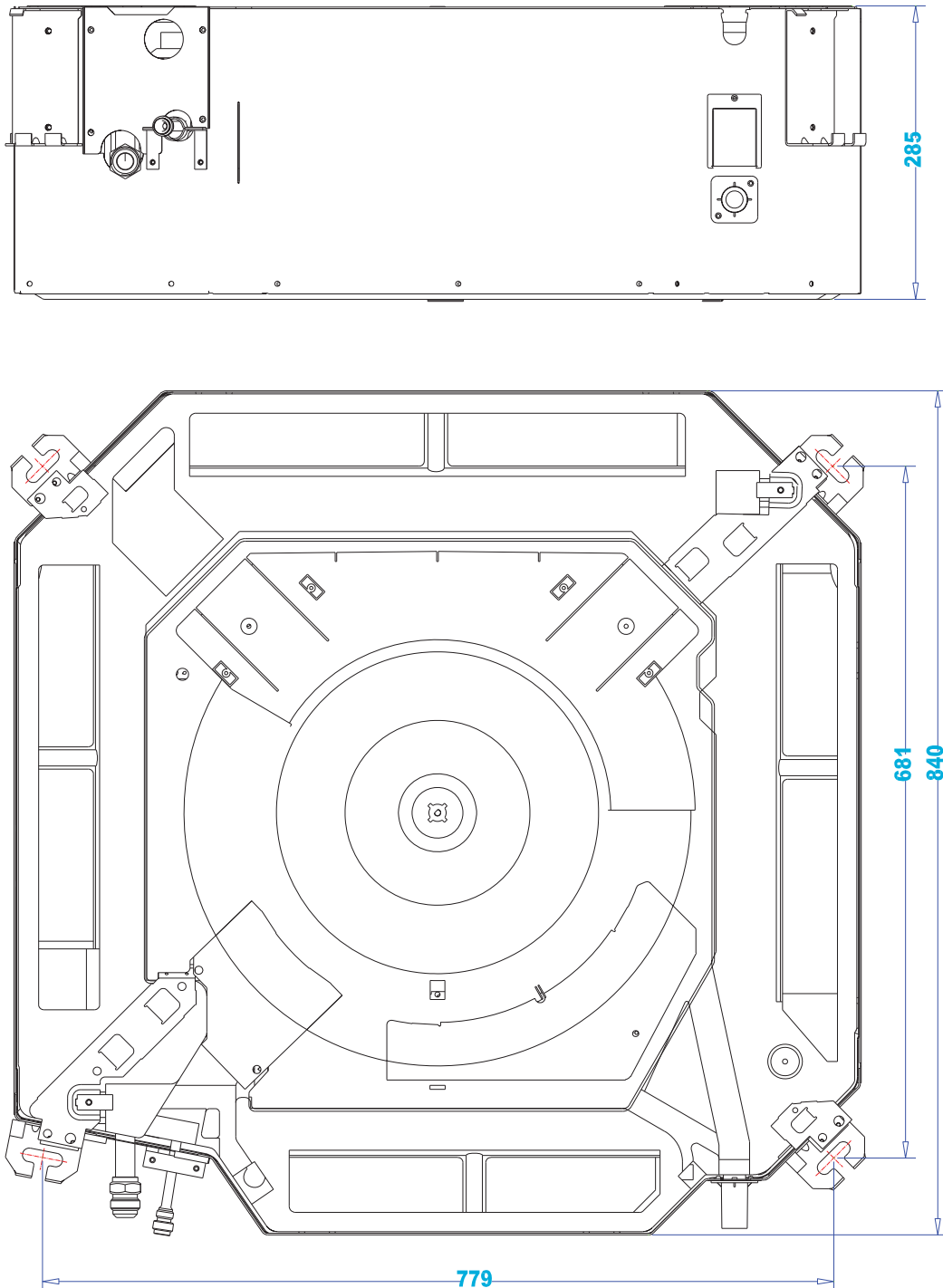

Серия PROF

Канальный тип



Базовый



Опции

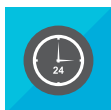

Ультратонкий корпус

260 мм у модели
NS-18D5 NS-24D5 NS-36D8



370 мм у модели
NS-48D8 NS-60D8

Встраиваемый дренажный насос с высотой подъема до 1200мм
(опция)



Усовершенствованный центробежный вентилятор,
Смоделированный с использованием CFD технологий,
с низким уровнем шума и более мощным воздушным потоком.

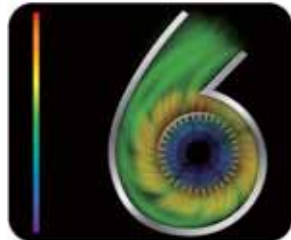
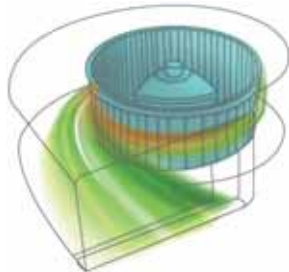

Три скорости вращения вентилятора

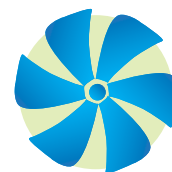

Внешний статический напор 50 (120) Па позволяет удачно решать проблему кондиционирования помещений различной формы.

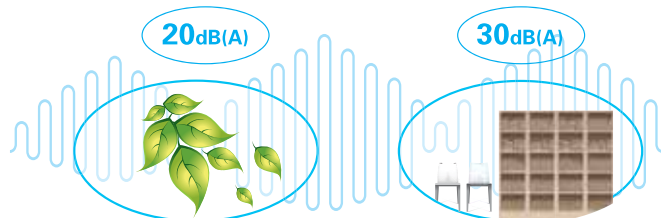
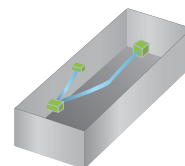
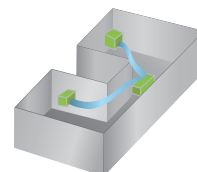
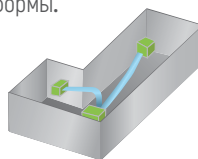

Электроподключение

- С 12-18 серии осуществляется через внутренний блок,
- с 24 по 60 серии через наружный и внутренний блоки,
- с 36 серии на наружный блок 380в, на внутренний 220в

Канальный тип серия PROF

Технические характеристики

Модель			NS-18D5	NS-24D5	NS-36D8	NS-48D8	NS-60D8
Электропитание внутреннего блока			220~240В/1ф/50Гц				
Охлаждение	Мощность	БТЕ/ч	18000	24000	36000	48000	60000
		кВт	5,3	7,1	10,5	14	16
	Потребляемая мощность	Вт	250	250	300	500	500
	Рабочий ток	А	1,1	1,1	1,4	2,3	2,3
EER-коэффициент			2,47	2,68	2,56	2,55	2,58
Обогрев	Мощность	БТЕ/ч	19800	26000	39000	52500	60000
		кВт	5,9	7,7	11,5	15,2	16
	Потребляемая мощность	Вт	250	250	300	500	500
	Рабочий ток	А	1,1	1,1	1,4	2,3	2,3
COP-коэффициент			3,04	3,28	3,18	2,71	2,54
Двигатель вентилятора	Модель		YSK110-90F-4P3H105	YSK110-90F-4P3H105	YDK110-75F-4P3H105L-1+YSK120-150F-4P3H105-1	YSK139-300F-4P3H95	YSK139-300F-4P3H95
	Потребляемая мощность	Вт	250	250	300	500	500
	Конденсатор	μF	5	5	3+5	15	15
	Скорость вращения (Выс/Сред/Низ)	об/мин	1100/940/850 /800	1100/940/850 /800	1310/1170/1090 /1040 +1300/1200/1110 /1060	1050/830 /720	1050/830 /720
Теплообменник	Количество рядов		2	3	3	3	3
	Размеры ШхВхГ	мм	900×240×57.15	900×240×57.15	1136×240×57.15	935×300×57.15	935×300×57.15
	Количество контуров		6	6	6	6	6
Расход воздуха (высокая скорость)		м ³ /ч	900	1200	1900	2300	2300
Внешний статический напор		Па	30-70	30-70	30-70	120	120
Уровень шума		дБ(А)	40~48	40~48	40~50	44~52	44~52
Вес и габариты	Без упаковки (ШхВхГ)	мм	1189×260×643	1189×260×643	1425×260×643	1175×370×625	1175×370×625
	В упаковке (ШхВхГ)	мм	1255×325×720	1255×325×720	1490×325×720	1245×445×655	1245×445×655
	Нетто/брутто	кг	33/36	33/37	44/48	45/49	45/49
Тип фреона			R410A	R410A	R410A	R410A	R410A
Фреоновые провода	Жидкостной/Газовый	мм	Ф6.35/Ф12.7	Ф9.52/Ф15.88	Ф9.52/Ф19.05	Ф9.52/Ф19.05	Ф9.52/Ф19.05
Дренажный шланг		мм	DN25	DN25	DN25	DN25	DN25

Канальный тип серия PROF

Габаритные размеры

NS-18D5; NS-24D5;
NS-36D8;

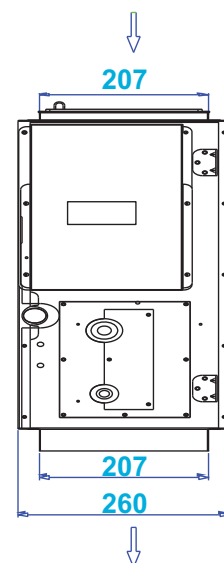
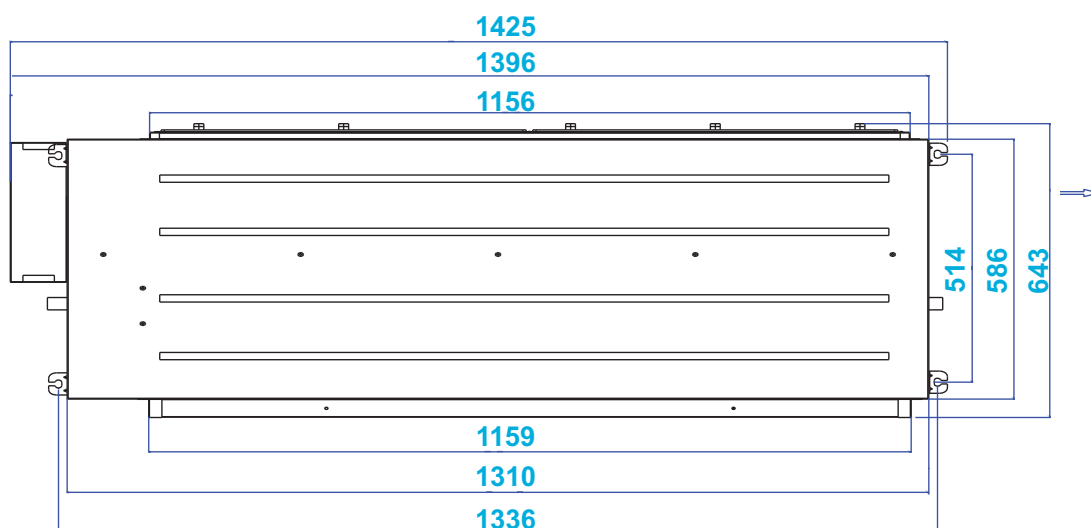
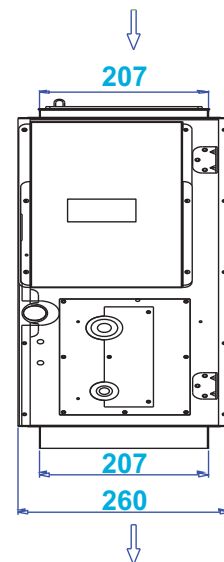
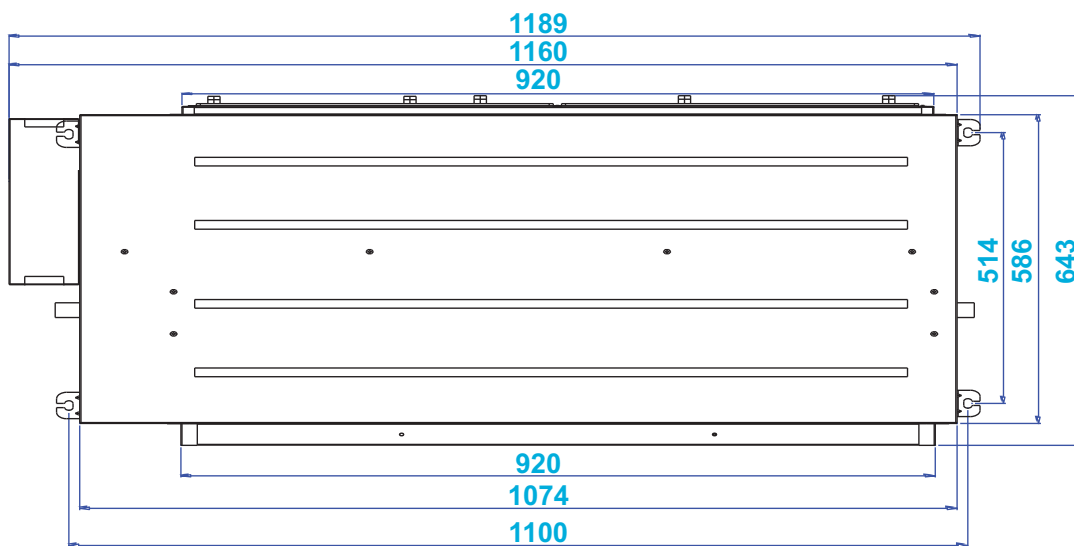

Канальный тип серия PROF

Габаритные размеры

NS-48D8;
NS-60D8;

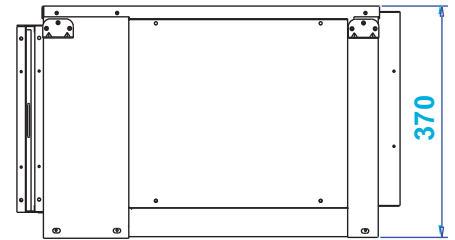
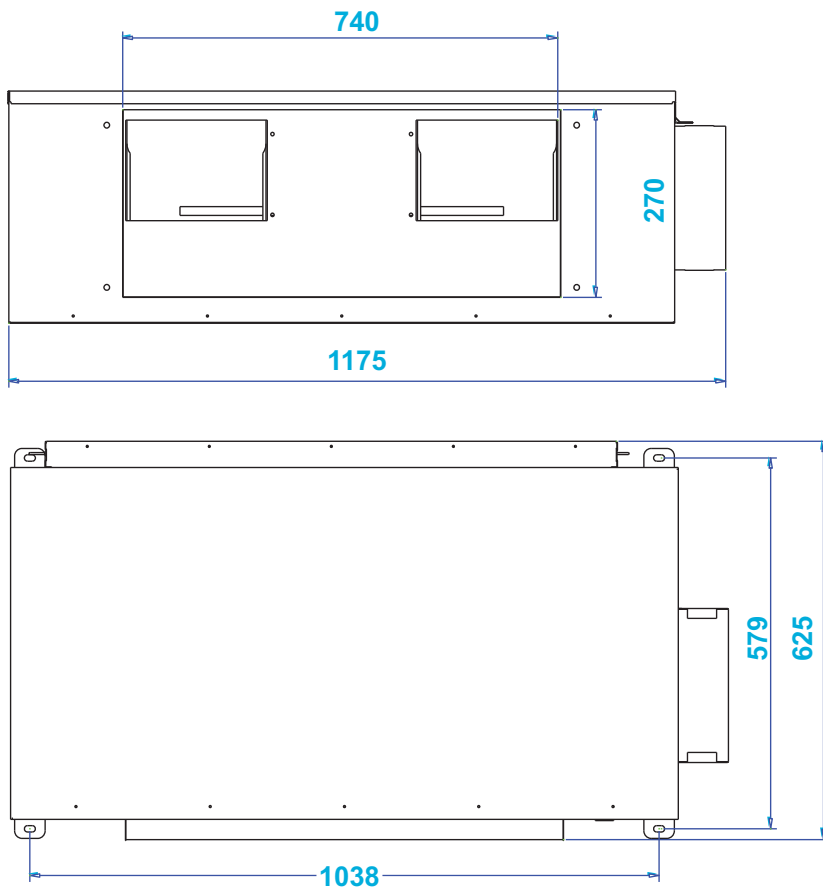

Серия PROF

Напольно-потолочный тип

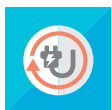
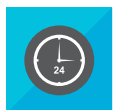

Базовый



Опции



Универсальная установка, подвешивается к потолку и устанавливается на полу у стены.

NS-18T5 NS-24T5

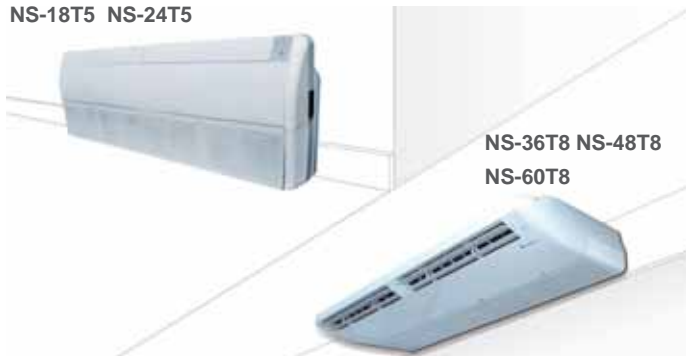

NS-36T8 NS-48T8
NS-60T8

Встраиваемый дренажный насос с высотой подъема до 1200мм (опция)

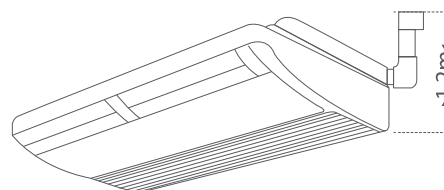

Удобные верхние и нижние крепления позволили упростить доступ к вентилятору.



Многофункциональный LED дисплей



Функция автоповорота и вертикального и горизонтального распределения воздуха



Изоляция дренажного поддона позволяет избежать нежелательной конденсации на его внешней поверхности.

Электроподключение

- С 12-18 серии осуществляется через внутренний блок,
- с 24 по 60 серии через наружный и внутренний блоки ,
- с 36 серии на наружный блок 380в, на внутренний 220в

Серия PROF

Напольно-потолочный тип

Модель			NS-18T5	NS-24T5	NS-36T8	NS-48T8	NS-60T8
Электропитание внутреннего блока			220~240В/1ф/50Гц				
Охлаждение	Мощность	БТЕ/ч	18000	24000	36000	48000	60000
		кВт	5,3	7,1	10,5	14	16
	Потребляемая мощность	Вт	130	150	300	260	260
	Рабочий ток	А	0,3	0,7	1,4	1,15	1,15
	EER-коэффициент		2,61	2,78	2,62	2,66	2,68
Обогрев	Мощность	БТЕ/ч	19800	26000	39000	52000	60000
		кВт	5,9	7,7	11,5	15,2	16,0
	Потребляемая мощность	Вт	130	150	300	260	260
	Рабочий ток	А	0,3	0,68	1,4	1,15	1,15
	COP-коэффициент		3,24	3,42	3,19	2,84	2,64
Двигатель вентилятора	Модель		YSK110-65LD-4P3H85	YSK110-75LD-4P2	YSK110-180LD-4P2	YSK110-59LD-4P17 +YSK110-59LD-4P17	YSK110-59LD-4P17 +YSK110-59LD-4P17
	Потребляемая мощность	Вт	130	150	300	260	260
	Конденсатор	µF	3	5	5	3+3	3+3
	Скорость вращения (Выс/Сред/Низ)	об/мин	1350/1270 /1180	980/880 /780	1310/1210 /1110	1310/1139 /1016	1310/1139 /1016
Теплообменник	Количество рядов		3	2	3	2	2
	Размеры ШxВxГ	мм	610x255x64.95	982x250x43.3	982x250x64.95	1360x250x43.3	1360x250x43.3
	Количество контуров		3	5	5	5	5
Расход воздуха (высокая скорость)	м ³ /ч		790	1300	1700	2300	2300
Уровень шума	дБ(А)		44~52	39~48	44~52	57	57
Вес и габариты	Без упаковки (ШxВxГ)	мм	880x635x203	1245x680x247	1245x680x247	1670x680x247	1670x680x247
	В упаковке (ШxВxГ)	мм	970x725x300	1325x770x330	1325x770x330	1750x770x330	1750x770x330
	Нетто/брутто	кг	30/35	35/41	37/43	47/54	47/54
Тип фреона			R410A	R410A	R410A	R410A	R410A
Фреоноводы	Жидкостной/Газовый	мм	Ф6.35/Ф12.7	Ф9.52/Ф15.88	Ф9.52/Ф19.05	Ф9.52/Ф19.05	Ф9.52/Ф19.05
Дренажный шланг		мм	DN25	DN25	DN25	DN25	DN25

Серия PROF напольно-потолочный тип

Габаритные размеры

NS-18T5

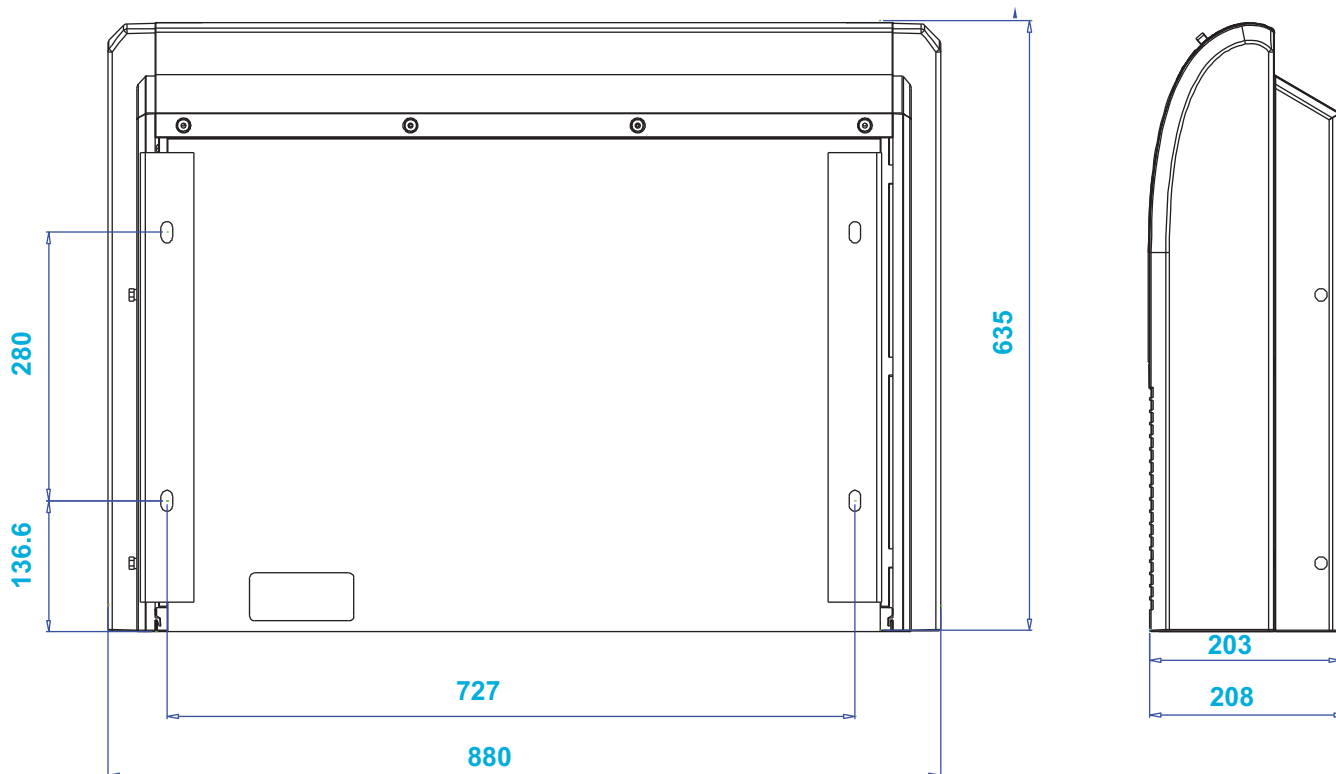

NS-24T5; NS-36T8

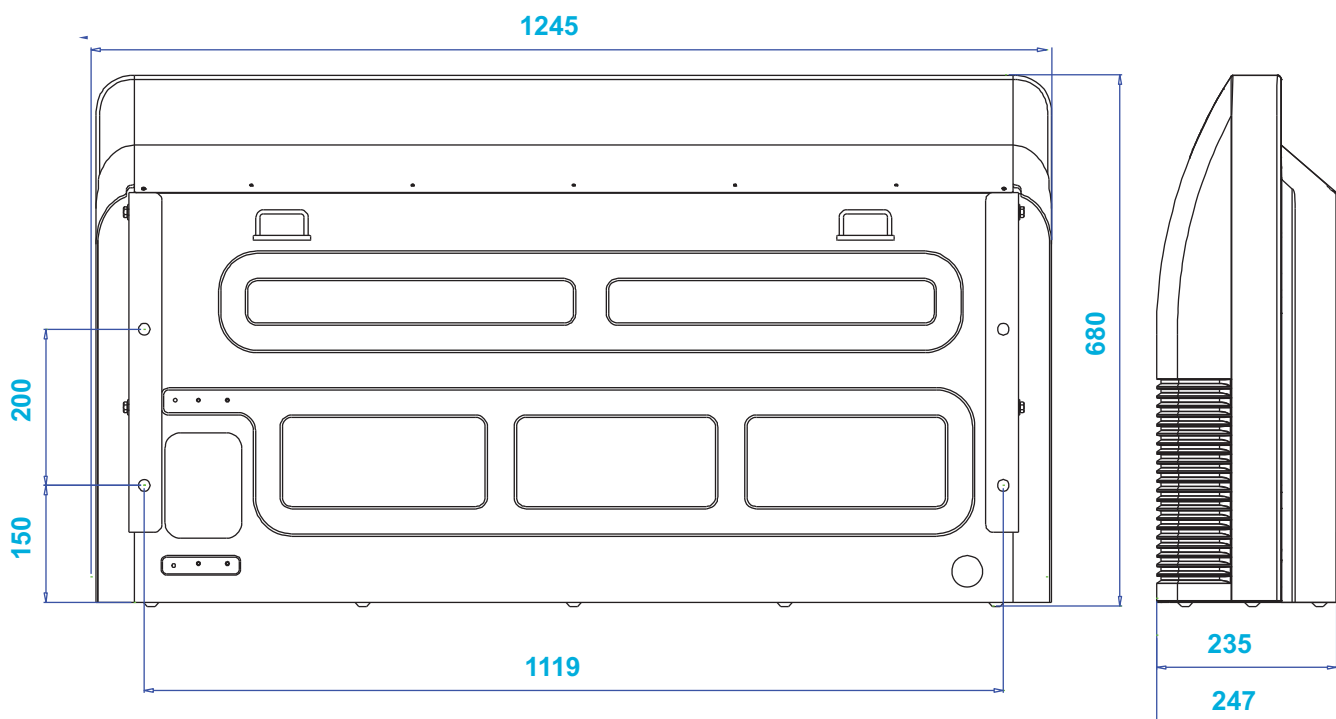

Серия PROF напольно-потолочный тип

Габаритные размеры

NS-48T8; NS-60T8;

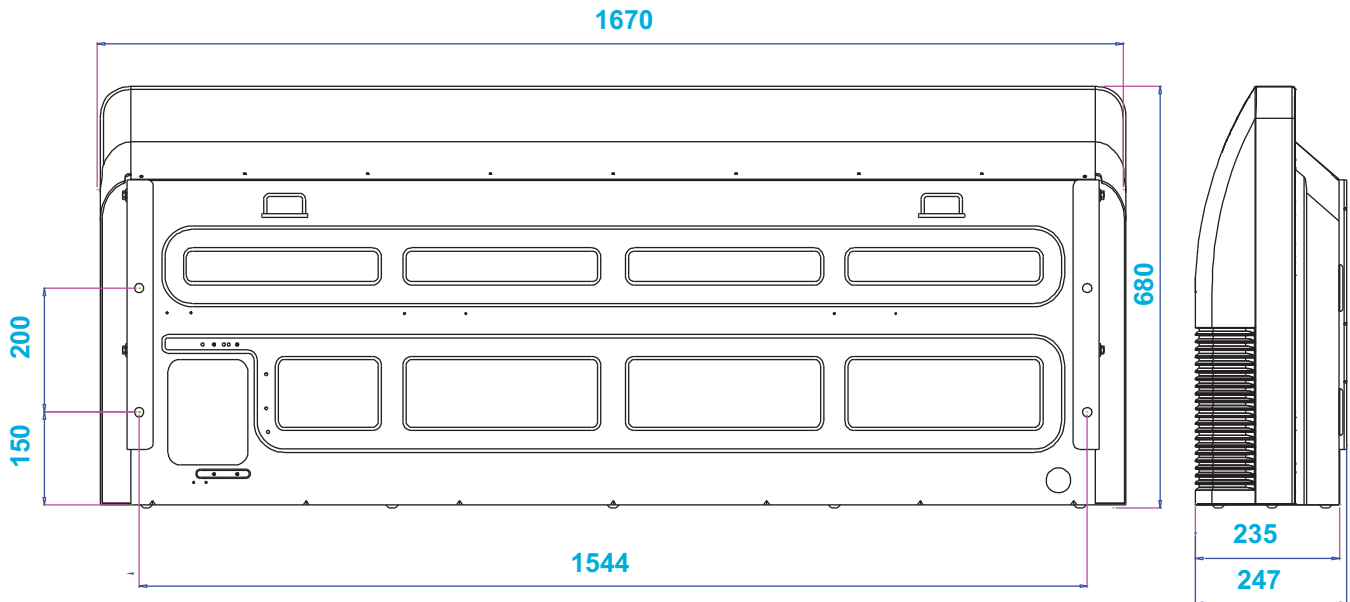

Колонный тип

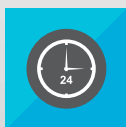

Таймер



Самодиагностика



Автоматический режим работы



Покачивание жалюзи

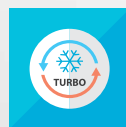

Турбо режим



LED дисплей



Колонный тип

Технические характеристики



Автоматический режим работы

Самостоятельно начнет охлаждение или обогрев помещения в соответствии с целевой температурой, заданной на пульте управления.



Таймер

Легкая установка времени начала работы и отключения кондиционера.



Функция "Турбо"

При нажатии кнопки Турбо, эффект охлаждения в помещении ощутим практически моментально.



Функция "Самоочистка"

Функция самоочистки включается автоматически и время от времени подсушивает теплообменник внутреннего блока от конденсата, предотвращая размножение микробов.



Покачивание жалюзи

Во время работы жалюзи кондиционера совершают циклические покачивания вверх/вниз, благодаря чему охлажденный воздух поступает в помещение более равномерно.



LED дисплей

Информационный ЖК дисплей с индикацией режимов работы.

Модель		NS/NU-24JF	NS/NU-48JF	NS/NU-60JF
Мощность охлаждения	кВт	7,05	12,31	15,53
Мощность нагрева	кВт	7,8	14,65	19
Расход воздуха внутреннего блока (максимальный)	м³/ч	1100	1800	2000
Уровень шума внутреннего блока максимальный	дБ(А)	48	49	54
Уровень шума внутреннего блока минимальный	дБ(А)	39	41	47
Уровень шума наружного блока максимальный	дБ(А)	56	59	63
Электропитание	В/Гц/Ф	220-240В/50/1	380-415В/50/3	380-415В/50/3
Мощность потребляемая в режиме "Охлаждение"	кВт	2,43	4,72	6,19
Мощность потребляемая в режиме "Нагрев"	кВт	2,35	5,05	6,53
Ток в режиме охлаждения рабочий	А	10,78	8,03	10,5
Ток в режиме нагрева рабочий	А	10,43	8,59	11
Температура уличного воздуха при нагреве (максимальная)	°С	24	24	24
Температура уличного воздуха при нагреве (минимальная)	°С	-7	-7	-15
Температура уличного воздуха при охлаждении (максимальная)	°С	43	43	43
Температура уличного воздуха при охлаждении (минимальная)	°С	18	18	18
Размеры внутреннего блока (ВхГхШ)	мм	1757x300x500	1870x395x581	1870x395x581
Размеры наружного блока(ВхГхШ)	мм	840x412x1018	1250x412x1032	1250x412x1032
Масса наружного блока (нетто)	кг	69	105	117
Масса внутреннего блока (нетто)	кг	40	60	63
Марка компрессора		Panasonic	Sanyo	Sanyo
Тип фреона		R410A	R410A	R410A
Заводская заправка фреоном	кг	2,1	3,2	4,45
Диаметр фреоновой трассы - Газ	дюйм	5/8"	3/4"	3/4"
Диаметр фреоновой трассы - Жидкость	дюйм	3/8"	1/2"	1/2"
Максимальная длина фреоновых проводов	м	25	30	30
Максимальный перепад высот между блоками	м	10	20	20

Дренажные насосы Siccom

mini FLOWATCH ECO



Характеристики	
Максимальная производительность	13 л/ч
Максимальная высота всасывания	1,5 м
Максимальная высота нагнетания	10 м
Мощность	19 Вт
Напряжение	220-240 В 50 Гц -50/60 Гц
Аварийная схема	Нет
Термозащита (защита от перегрева)	Да
Относительная продолжительность работы в процентах* 100 %	
Габариты	
Блок насоса	70x30x41 мм
Блок датчика уровня	82x32x39 мм

Самый компактный дренажный насос в прорезиненном корпусе, низким уровнем шума и доступной ценой. Уменьшенный размер поплавковой камеры с датчиком для комфортного монтажа внутри сплит системы. (для сплит систем, канальных, кассетных, потолочных и колонных кондиционеров и фэнкойлов холодопроизводительностью до 10 кВт.)

MAXI ECO FLOWATCH



Характеристики	
Максимальная производительность	40 л/ч
Максимальная высота всасывания	2 м
Максимальная высота нагнетания	10 м
Мощность	19 Вт
Напряжение	220-240 В 50 Гц -50/60 Гц
Аварийная схема	Нет
Термозащита (защита от перегрева)	Да
Относительная продолжительность работы в процентах* 100 %	
Габариты	
Блок насоса 70x30x41 мм	75x41x48,5 мм
Блок датчика уровня 82x32x39 мм	82x32x39 мм

Высокопроизводительный дренажный насос 40 л/ч. Прорезиненный корпус уменьшает вибрацию и обеспечивает бесшумную работу до 23 дБА (для сплит систем, канальных, кассетных, потолочных и колонных кондиционеров и фэнкойлов холодопроизводительностью до 30 кВт.)

FLOWITA+



Характеристики	
Максимальная производительность	12,6 л/ч (0 м)
11,7 л/ч (1м)	
Мощность	16 Вт
Питание	230 В 50 Гц 16 Вт
Защита от перегрева	100°C
Размер	135 x 105 x 55 мм

Дренажные насосы Siccom

ECOTANK 1,2L/ 2,5L



ECOTANK 1.2L

ECOTANK 2.5L

Компактные наливные насосы с ёмкостью 1,2 л и 2,5л. Высота подъема до 4,6м. (для одной или нескольких сплит систем, канальных, кассетных, потолочных и колонных кондиционеров и фэнкойлов)

Характеристики

Модель	ECOTANK 1,2L	ECOTANK 2.5L
Максимальная производительность	300 л/ч	400 л/ч
Максимальная высота нагнетания	4.6 м	4.6 м
Мощность	70 Вт	70 Вт
Напряжение	220-240 В 50 Гц	
Аварийная схема	NC	NC
Термозащита (защита от перегрева)	Да	Да
Относительная продолжительность работы в процентах* 30%		
Габариты мм	293x144x114	293x144x114

mini FLOWATCH 1



Характеристики

Максимальная производительность	10 л/ч
Максимальная высота всасывания	2 м
Максимальная высота нагнетания	10 м
Мощность	19 Вт
Напряжение	220-240 В 50/60 Гц
Аварийная схема	NO-NC
Термозащита (защита от перегрева)	Да
Относительная продолжительность работы в процентах* 100 %	
Блок насоса	91x38x48 мм
Блок датчика уровня	74x39x36 мм

Проточный дренажный насос производительностью 10 л/ч. Упрощенная и экономичная конструкция с постоянным режимом работы. Подходит для кондиционеров с холодопроизводительностью до 10 квт. (для сплит систем, канальных, кассетных, потолочных и колонных кондиционеров и фэнкойлов)

Центробежные насос CP08



Характеристики

Максимальная производительность	60 л/ч
Максимальная высота нагнетания	110 см
Мощность	8Вт
Напряжение	220-240В 50/60Гц
Уровень шума	26 дБА @ 30см
Пылевлагозащита	IP54
Максимальное повышение температуры при заблокированном роторе	66 К
Относительная продолжительность работы в процентах* 100%	
Отводящая трубка	Ø 14 мм
Габариты	82.5 x 76 x 97.3 мм

Дренажные насосы Siccom

Mini FLOWATCH 2 / mini FLOWATCH 2 Silence 19,7 ДБа IP 64



20.2 дБА

Проточный дренажный насос с минимальными шумовыми характеристиками. MF2 - 20,2 дБА, MF2 -SuperSilence 19,7 дБА. Компактный и надёжный насос с постоянным режимом работы. Подходит для кондиционеров мощностью до 10 квт. Латунные порты для капиллярных труб. Прозрачный датчик. Быстро подключаемые разъёмы для подключения и обслуживания насоса. Европейское качество. (для сплит-систем, канальных, кассетных, потолочных и колонных кондиционеров и фэнкойлов)

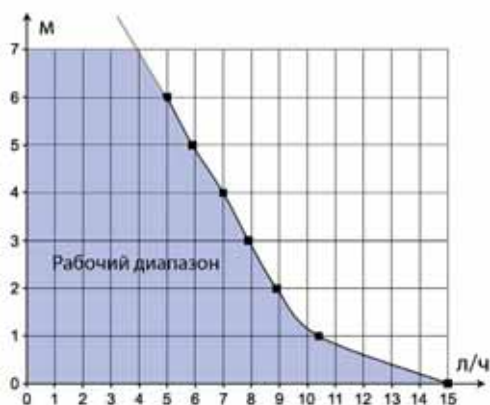

Характеристики

Максимальная производительность	15 л/ч
Максимальная высота всасывания	2 м
Максимальная высота нагнетания	10 м
Мощность	19 Вт
Напряжение	220-240 В 50/60 Гц
Аварийная схема	NO-NC
Термозащита (защита от перегрева)	Да
Относительная продолжительность работы в процентах 100 %	
Габариты Блок датчика уровня	85x28x48 мм
Габариты Блок датчика уровня	78x38x37 мм

FLOWATCH TANK 1.3

788 л/ч



Дренажный насос наливного типа с высокой производительностью 788 л/ч. Компактный, всего 135 мм. Высота подъёма 5,5м. 4 входных отверстий позволяют подключать несколько промышленный или бытовых внутренних блоков. (для одной или нескольких сплит-систем, канальных, кассетных, потолочных и колонных кондиционеров и фэнкойлов)

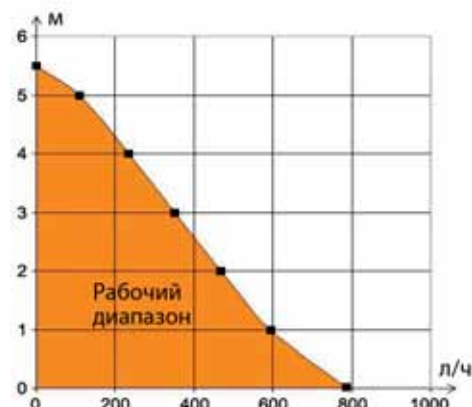

Характеристики

Максимальная производительность	788 л/ч
Максимальная высота нагнетания	5,5 м
Мощность	80 Вт
Напряжение	220-240 В50/60 Гц
Аварийная схема	NO-NC
Длина проводов Питание	2 м
Аварийная схема	1 м
Термозащита (защита от перегрева)	Да
Максимальная температура жидкости	60°C
Относительная продолжительность работы процентах*	30 %
Габариты	280x130x135 мм

Дренажные насосы Siccom

FLOWATCH DESIGN



FLOWATCH DESIGN – представляет из себя mini FLOWATCH 2 в кабель канале для прокладки трассы. Качественный глянцевый пластик и потолочный плинтус позволяют подключить новый кондиционер или заменить трассу на уже работающем за минимальное время. (для настенных сплит систем и фэнкойлов)



Характеристики

Максимальная производительность	15 л/ч
Максимальная высота всасывания	10 м
Мощность	19 Вт
Напряжение	220-240 В 50/60 Гц
Аварийная схема	NO-NC
Термозащита (защита от перегрева)	Да
Относительная продолжительность работы в процентах*	100 %
Габариты	
Блок насоса	91x38x48 мм
Блок датчика уровня	74x39x36 мм

FLOWATCH VISION



Характеристики

Уровень шума	19.7 Дб
Максимальная производительность	15 л/ч
Максимальная высота нагнетания	10 м
Аварийная схема	NO/NC
Водонепроницаемость	IPX3
Электрическая мощность	19 Вт
Электрическое напряжение	220-240 В 50/60 Гц

ECO LINE



Характеристики

Макс. производительность	13 л/час
Макс. высота всасывания	1.5 метра
Макс. высота подъема	10 метров
Электропитание	220-240В~ 50/60Гц, 19Вт
Пылевлагозащита	IP64
Аварийная схема	-
Габариты блока насоса	125 x 30 x 30 мм
Габариты датчика уровня	90 x 32 x 42 мм
Выпускная трубка	6 x 9 мм

Расходные материалы

Медные трубы "АЗОЦМ" ASTM B280



Диаметр внутр., дюйм (мм)

1/4" (0,67 мм)
1/4" (0,76 мм) ASTM
3/8" (9,52x0,71 мм)
3/8" (0,81 мм)ASTM
1/2" (0,71 мм)
1/2" (0,81 мм) ASTM
5/8" (0,89 мм) ASTM
3/4" (0,89 мм)
7/8" (0,89 мм)

Медные трубы
АЗОЦМ Halcor



Изоляционные материалы



Хладагенты

R-22, R-134A, R-404a, R-407C, R-410A



Зимние комплекты
для кондиционеров



Н035 НАГРЕВАТЕЛЬ ДРЕНАЖА (0,35 м, 65°С)
Н050 НАГРЕВАТЕЛЬ ДРЕНАЖА (0,5 м, 65°С)
Н100 НАГРЕВАТЕЛЬ ДРЕНАЖА (1,0 м, 65°С)
НС60 НАГРЕВАТЕЛЬ КАРТЕРА НС-60 (600мм)
НС85 НАГРЕВАТЕЛЬ КАРТЕРА НС-85 (850мм) УЖДК-735.Т
Регулятор давления конденсации НС-РР-6-60 (РДК)

Регулятор давления конденсации
НС-РР-6-60 (РДК)



Кронштейны (монтажные устройства)
для крепления внешних блоков р-ры:
от 450x450x2мм до
1200x1000x3мм



Крепления внешних блоков
mungo (Швейцария)



Антивандалные защиты
наружного блока
кондиционера



Козырьки защитные



Дренажные шланги, фитинг, сифоны



Капиллярные шланги для дренажных насосов



капиллярный



LIFE WITH COMFORT

www.atmk.ru

www.faura.ru

www.neoclima.ru