

**ЧИСТЫЙ
ВОЗДУХ —
МОЯ ТЕМА!**

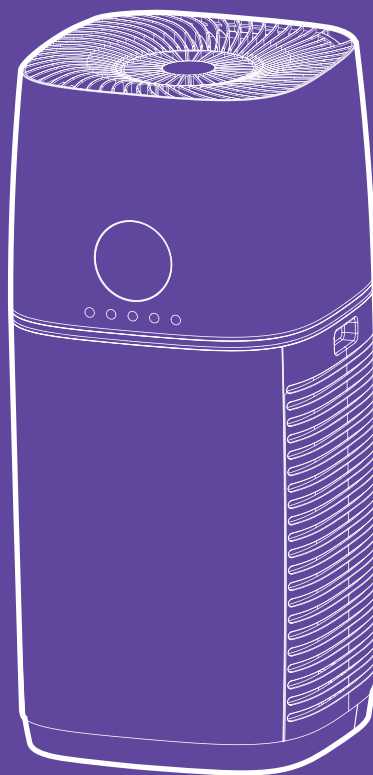

**ОЧИСТИТЕЛЬ
ВОЗДУХА КТ-2817**

Если у вас возникнут трудности с использованием нашей техники, перед обращением в магазин просим позвонить на горячую линию Kitfort:

8-800-775-56-87

(пн-пт с 9:30 до 17:30 по московскому времени)

info@kitfort.ru

Мы расскажем про особенности работы прибора и проконсультируем по любым другим вопросам

Содержание

Общие сведения.....	4
Комплектация	6
Устройство очистителя воздуха	7
Подготовка к работе и использование.....	8
Чистка и обслуживание очистителя воздуха	12
Уход и хранение.....	13
Устранение неполадок	13
Технические характеристики	15
Меры предосторожности.....	16
Другие товары «Китфорт».....	18

Общие сведения

Ежедневно человек вдыхает не менее 12 кубометров воздуха. И если уже никто не станет возражать, что вдыхаемый воздух на улицах города загрязнен, то про качество воздуха в помещениях задумывается не каждый. Сами того не подозревая, мы создаем отравленную воздушную среду, в которой находимся около 85% нашего времени. В каждом доме может содержаться большое количество источников загрязнения воздуха, таких, например, как строительные и отделочные материалы, мебель, пластмасса, покрытия на пол, воск, аэрозольные баллоны, ковровые покрытия, чистящие и моющие средства, средства личной гигиены. Присутствие углекислого газа в помещении является результатом дыхания людей. Кроме того, присутствуют оксид углерода, радон, табак, биологические загрязняющие вещества (продукты жизнедеятельности клещей, микробов, грибов) и многое другое. В зависимости от их концентрации и химического состава они самыми разными способами влияют на здоровье находящихся в помещении людей. Загрязнение воздуха имеет тяжелые последствия для здоровья:

- Каждый год около 4 миллионов человек умирают преждевременно от болезней, связанных с загрязнением воздуха в жилом помещении в результате использования простых печей или каминов, работающих на твердом топливе и керосине.
- Загрязнение воздуха внутри жилых помещений вызывает неинфекционные заболевания, такие как инсульт, ишемическая болезнь сердца, хроническая обструктивная болезнь легких и рак легких.
- Почти половина смертей от пневмонии среди детей в возрасте до 5 лет вызвана вдыханием загрязненных частиц вместе с воздухом.

Некоторые люди больше, чем другие подвержены воздействию отдельных загрязнителей в воздухе внутри помещений. Дети, например, более чувствительны к окружающему табачному дыму, а у женщин он обычно вызывает сухость в горле и в глазах. Нельзя точно сказать, кто именно и в какой степени может пострадать от плохого качества окружающего воздуха внутри помещений. Однако, когда концентрация вредных веществ в окружающем воздухе слишком высока, пострадать может каждый.

Людам с аллергией на пыль (точнее, на то, что в пыли содержится — пылевых клещей и их выделения, споры плесневых грибов, белковые частицы с поверхности тела домашних животных и др.), пыльцу, шерсть домашних животных противопоказано находиться с возбудителями аллергии в одном помещении. Главный нелекарственный метод борьбы с аллергией заключается в том, чтобы ограничить контакт с аллергенами. С этим справится очиститель воздуха, ведь его главная задача — наполнять помещение чистым воздухом, задерживая в блоке фильтров аллергены, витающие в воздухе.

Очиститель воздуха КТ-2817 — очищает воздух и создает более комфортные условия для дыхательных путей в помещении, а также помогает сохранять здоровье и хорошее самочувствие. Он предназначен для удаления из воздуха пыли, микробов, шерсти животных, табачного дыма, а вместе с ними аллергенов, бактерий и неприятных запахов.

Уровни последовательной фильтрации воздуха в КТ-2817:

- Первичный металлический сетчатый фильтр задерживает крупные пылевые частицы, пух, волосы, шерсть животных.
- Фильтр тонкой очистки (класс фильтра E11) удерживает до 99,95 % частиц размером до 0,3 мкм: мелкодисперсную пыль, аллергены, споры растений, цветочную пыльцу, клеща домашней пыли и продукты его жизнедеятельности.
- Фильтр с активированным углем задерживает и нейтрализует бактерии, аллергены и многие вредные газы, обеззараживает и избавляет от неприятных запахов, табачного дыма и гари.
- Генератор отрицательных ионов кислорода ионизирует воздух в рекомендуемой концентрации.

Рассмотрим подробнее каждый уровень фильтрации и принцип его работы.

Первичный металлический сетчатый фильтр. Неочищенные воздушные массы попадают в корпус воздухоочистителя и проходят через предварительный металлический фильтр. В этом фильтре задерживается значительная доля крупных частиц пыли, и других загрязнений.

Фильтр с активированным углем. Уголь — очень хороший сорбент. Поверхность угля неровная, пористая. Молекулы различных газов проникают глубоко в структуру угля. В результате при прохождении воздуха через фильтр вредные газовые составляющие прикрепляются к поверхности угля. Молекулы вредных газов и летучих соединений образуют новое соединение с активированным углем и навсегда остаются на фильтре.

Фильтр тонкой очистки (класс фильтра E11) — фильтр на основе стеклопластикового волокна. В нем для фильтрации небольших частичек используются три механизма: зацепление, инерция и диффузия. Частицы просто прилипают к фильтрующему волокну, когда линия потока воздуха проходит на расстоянии порядка толщины волокна возле него, это называется эффектом зацепления.

Для крупных частиц срабатывает эффект инерции — двигаясь в потоке воздуха, частички попадают в волокно, а поток воздуха его огибает, и чем меньше пространство между волокнами, и чем выше скорость частички, тем ярче выражен этот механизм.

Для частиц диаметром меньше 0,1 мкм срабатывает эффект диффузии, когда они замедляются при столкновении с частичками газа, и при прохождении через фильтр останавливаются окончательно.

Так, для частичек меньше 0,1 мкм срабатывает диффузия, для более крупных — зацепление и инерция.

Ионизация — это процесс наполнения помещения отрицательно заряженными ионами воздуха. Дышать таким воздухом очень полезно для организма человека. Так, например, очень много отрицательно заряженных ионов в сосновом лесу, на морском побережье, в горах и после грозы. Вредные вещества, бактерии и аллергены заряжены положительно, а потому притягивают воспроизводимые ионизаторами анионы и образуют мелкие кластеры частиц. Частицы, таким образом, утяжеляются, оседают на поверхности и больше не могут попасть в легкие человека и стать возбудителями инфекций.



Ионный очиститель воздуха выделяет озон, который в высоких концентрациях является сильным окислителем. КТ-2817 вырабатывает озон в безопасной для организма концентрации. Функция ионизации не только безопасна, но и полезна для вашего здоровья. К тому же, озон обладает резким характерным запахом, поэтому вы всегда сможете почувствовать превышена ли концентрация озона в помещении.

Очиститель воздуха КТ-2817 работает автоматически — вам не придется прилагать усилий. Все, что потребуется — включить очиститель воздуха в розетку и следить за износом блока фильтров. КТ-2817 рекомендуется использовать в помещениях площадью не более 60 м².

Комплектация

1. Очиститель воздуха с установленным блоком фильтров — 1 шт.
2. Руководство по эксплуатации — 1 шт.
3. Гарантийный талон — 1 шт.
4. Коллекционный магнит — 1 шт.*

*опционально

Устройство очистителя воздуха

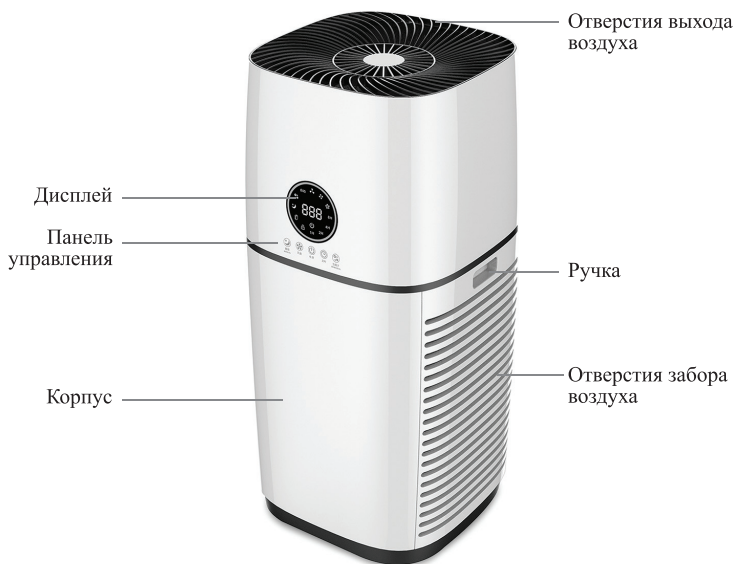

Панель управления



НОЧНОЙ
РЕЖИМ



СКОРОСТЬ



ВКЛ/ВЫКЛ



ТАЙМЕР
АВТО-
ОТКЛЮЧЕНИЯ



ИОНИЗАЦИЯ



— кнопка перевода устройства в ночной режим. Отключает дисплей и устанавливает минимальную скорость. При удержании кнопки в течение 3-х секунд устройство перейдет в режим блокировки для защиты от детей. Повторное удержание кнопки отключает блокировку.



— кнопка выбора скорости. У очистителя три скорости работы и авторежим.



— кнопка включения и отключения очистителя.



— кнопка таймера автоотключения. Выключает очиститель через установленное время.



— кнопка включения ионизации воздуха.

Подготовка к работе и использование

Подготовка к работе

Удалите все упаковочные материалы с очистителя воздуха. Достаньте блок фильтров и также удалите с него упаковочные материалы (см. раздел «Чистка и обслуживание очистителя воздуха»). Выберите подходящее помещение для установки прибора. Установите очиститель воздуха на ровной поверхности. Минимальное расстояние от корпуса прибора до предметов интерьера и стен должно составлять 50 см и не менее 1 м от телевизионной и компьютерной техники. Для более удобной транспортировки устройства на правой и левой части корпуса очистителя расположены ручки для переноски.

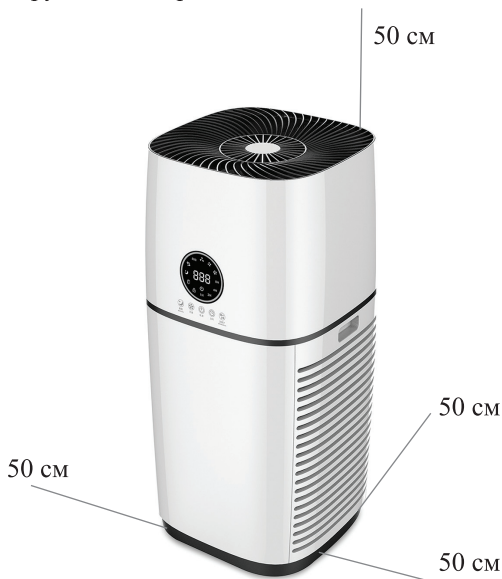



Чтобы пользы от очистителя было больше, его нужно ставить в правильное место — ближе к источнику загрязнения (например, клетке с животным). Если такого места нет, то нужно поставить устройство так, чтобы оно подавало чистый воздух туда, где в основном находится человек. Если вы решите установить очиститель рядом с кроватью, убедитесь, что он находится на достаточном расстоянии, и потоки выпускаемого воздуха не достанут до вас. Воздуховод не должен блокироваться мебелью или стенами.

Использование

Подключите устройство к сети, послышится звуковой сигнал, загорится дисплей и погаснет. Нажмите кнопку включения . Послышится звуковой сигнал. Световое кольцо вокруг дисплея начнет светиться разными цветами, пока датчик пыли определяет качество окружающего воздуха. Устройство начнет работу в автоматическом режиме. Световое кольцо будет подсвечено зеленым/голубым/красным цветом в соответствии с текущим качеством воздуха, а на дисплее будет показано количе-

ство частиц PM2.5 в окружающей среде. Прибор сам определит уровень загрязнения воздуха и включит нужную скорость работы. Скорость работы можно регулировать самостоятельно, нажав кнопку выбора скорости . У очистителя имеется три скорости работы и авторежим. Чем больше уровень загрязнения воздуха, тем выше скорость работы очистителя. На каждой последующей скорости очиститель производит больше шума.

Чтобы устройство не мешало вашему сну, в КТ-2817 предусмотрена функция ночного режима, которая включается нажатием кнопки перевода устройства в ночной режим . В ночном режиме гаснет дисплей и подсветка индикатора работы, остается видимым только значок ночного режима на дисплее. Скорость работы устанавливается ниже первой скорости, чтобы вас не разбудил резкий переход на более высокую скорость работы. Отключение ночного режима осуществляется повторным нажатием на кнопку ночного режима.

Для безопасности на устройстве предусмотрена функция блокировки для защиты от детей. Чтобы воспользоваться блокировкой нажмите на кнопку перевода устройства в ночной режим  и удерживайте ее в течение 3-х секунд. Устройство продолжит свою работу, но кнопки заблокируются и их невозможно будет нажать. Для разблокировки повторно нажмите на кнопку и удерживайте ее в течение 3-х секунд.

Вы можете установить таймер автоотключения. Нажимая на кнопку таймера автоотключения , вы задаете время, через которое прибор отключится автоматически. Таймер можно выставлять на 1/2/4/8 часов. На дисплее отобразится время, через которое очиститель воздуха автоматически выключится.

Для ионизации воздуха нажмите кнопку включения ионизации воздуха . При ионизации воздух очищается, мелкие частицы пыли оседают, погибают болезнетворные микроорганизмы, а также нейтрализуются электростатические поля на одежде. Это благотворно влияет на повышение иммунитета, нормализацию тонуса организма, снижение утомляемости. Кроме того, под влиянием ионизации человек легче переносит некоторые болезни и лучше спит. Для того чтобы избежать негативного влияния ионизации воздуха на организм, рекомендуется выключать функцию ионизации на ночь. Отключение осуществляется повторным нажатием на кнопку ионизации. Включать ионизацию лучше в дневное время.

Для прекращения работы устройства нажмите кнопку выключения .

Принцип работы датчика пыли

Что измеряет датчик

Очиститель воздуха имеет датчик пыли, который с помощью индикатора и числового значения на дисплее показывает концентрацию мелких частиц PM 2,5 (диаметром < 2,5 мкм) в воздухе. PM 2,5 — это воздушный загрязнитель, в состав которого входят как твердые микрочастицы, так и мельчайшие капельки жидкостей. И те, и другие размером примерно от 10 нм до 2,5 мкм. Они настолько мелкие, что проходят сквозь биологические барьеры в нашем организме: носовая полость, верхние дыхательные пути, бронхи и попадают напрямую в альвеолы легких, откуда поступают в кровь.

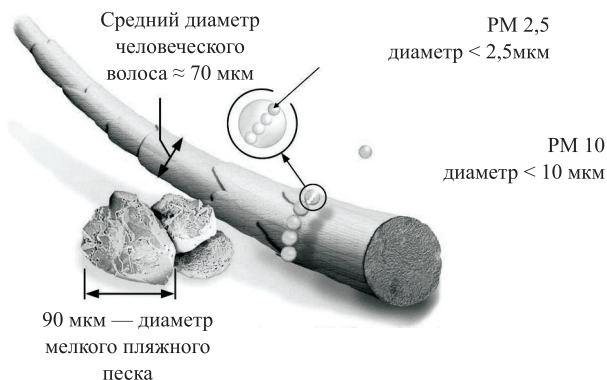

Принцип работы

Инфракрасный датчик пыли использует метод оптического зондирования для обнаружения пыли. Фотодатчик и инфракрасный светодиод расположены оптически в модуле датчика пыли. Фотодатчик обнаруживает отраженные инфракрасные лучи светодиодов, которые отражаются от частиц пыли в воздухе.

Датчик может распознавать мельчайшие частицы в воздухе, что позволяет обнаруживать даже сигаретный дым. Высокий выходной импульс от датчика срабатывает при обнаружении частиц PM 2,5 в воздухе.

Индикация уровня загрязнения воздуха

Вокруг дисплея установлено световое кольцо, показывающее текущее качество воздуха. При отличном качестве воздуха световое кольцо горит зеленым цветом. Когда значение PM 2,5 находится в допустимом диапазоне — световое кольцо горит голубым цветом. Очиститель воздуха увеличивает скорость работы. Когда значение количества PM 2,5 значительно превышает норму — световое кольцо загорается красным цветом. Находиться в помещении при таком уровне загрязненности воздуха без соответствующей защиты дыхательных путей опасно. Покиньте помещение или наденьте маску. Не рекомендуется использовать очиститель воздуха в помещении с таким уровнем загрязненности воздуха. Если же прибор работал в таких условиях несколько часов, то необходимо очистить или заменить блок фильтров, а также очистить датчик пыли.

Что такое CADR и как он определяется

CADR расшифровывается как «Clean air delivery rate» и переводится как «скорость подачи чистого воздуха» — показатель для измерения реальной эффективности комнатных очистителей воздуха. Чем больше CADR, тем быстрее прибор чистит комнатный воздух и быстрее обновляет его. Соответственно, быстрее снижает концентрацию вредных частиц в воздухе.

Если CADR производитель не указал по каким-либо причинам, то его можно посчитать: нужно умножить эффективность фильтра на производительность (объем прогоняемого воздуха). Эффективность фильтра — это процент частиц, собранных после прохождения воздуха через фильтр.

Советы по использованию

Установка очистителя воздуха напротив кондиционера способствует лучшей циркуляции воздуха.

Очищайте и заменяйте блок фильтров по мере загрязнения, иначе очиститель воздуха не только не будет очищать воздух, но и наоборот, возможно ухудшение качества воздуха.

При использовании очистителя совместно с обогревателем обеспечьте хорошую циркуляцию воздуха.

Окна и двери при использовании прибора держите закрытыми. Во время проветривания помещения выключите прибор и включите снова, когда закончите проветривание помещения.

Напишите на блоке фильтров дату начала его использования, чтобы точно знать, когда его стоит заменить. При истечении срока работы более 2600 часов очиститель сам напомнит вам о необходимости замены фильтра соответствующей иконкой на дисплее. Однако, если фильтр не сильно загрязнен, необходимости его менять не требуется. В этом случае вам поможет надпись с датой начала использования блока фильтров, поскольку делать сброс без фактической замены блока фильтров не рекомендуется более 2–3 раз. Цикличность замены блока фильтров может изменяться в соответствии с фактическими условиями эксплуатации и способом применения. Поэтому блок фильтров следует своевременно заменить, если его эффективность снижается.

Для продления срока службы блока фильтров выключайте устройство во время работы пылесоса или строительных работ, когда в воздух поднимается много крупной пыли. Такую пыль лучше протереть, когда она осядет на поверхности. Очиститель же будет более эффективен для мелких частиц, которые присутствуют в воздухе.

Чистка и обслуживание очистителя воздуха

Протирайте корпус сухой мягкой тканью. Перед очисткой выключите устройство и отключите его от сети.

Проверять блок фильтров на уровень загрязненности стоит регулярно. Очищайте его по мере загрязнения.

Чтобы извлечь блок фильтров переверните очиститель воздуха. Возьмитесь за ручку крышки и поверните ее по часовой стрелке до упора. Потяните крышку вверх.

Извлеките блок фильтров, взявшись за язычки (ленточки) и потянув его вверх.

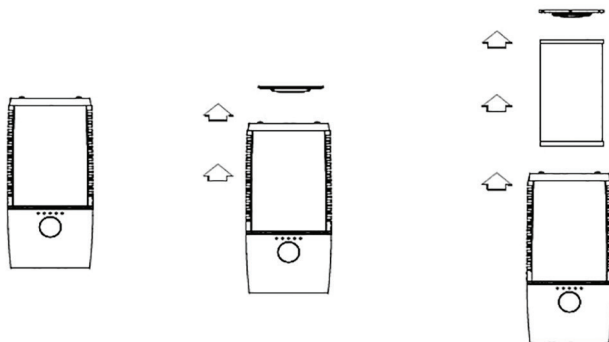

Проверьте блок фильтров на наличие загрязнений. Стряхните с блока фильтров всю скопившуюся пыль. Можно собирать всю крупную пыль пылесосом либо использовать пылесос на выдув. Поскольку первичный сетчатый фильтр металлический, то его можно протирать слегка влажной тканью так, чтобы жидкость не попала внутрь блока фильтров. Если фильтр сильно загрязнен, то его стоит заменить на новый.

Протирайте корпус очистителя воздуха изнутри по мере необходимости.

Вставьте блок фильтров обратно в корпус очистителя так, чтобы часть блока фильтров со сплошным дном и язычки (ленточки) оказались сверху. Установите крышку так, чтобы выступы на крышке и пазы на корпусе совпали. Поверните крышку блока фильтров против часовой стрелки до упора. Указательные треугольники на крышке и корпусе должны совпасть.

Чистка датчика пыли

Очищайте датчик пыли примерно раз в месяц. Если очиститель стоит в очень загрязненном помещении, то датчик пыли следует протирать чаще. Когда в воздухе много влаги или сигаретного дыма, чувствительность датчика пыли падает. Поэтому необходимо его часто протирать.

Чтобы очистить датчик, откройте крышку датчика пыли на корпусе очистителя. Слева от крышки есть небольшое углубление, которое нужно подцепить любым предметом, подходящим под размеры углубления. Снимите крышку. Воспользуйтесь пылесосом, чтобы засосать скопившуюся пыль в вентиляционных отверстиях. Возьмите ватную палочку и протрите отверстие датчика пыли. После процедуры установите крышку обратно на корпус очистителя.



Уход и хранение

Храните очиститель воздуха в сухом и прохладном месте, недоступном для детей. Если вы не пользуетесь очистителем длительное время, выключите его и отключите от сети. Тщательно очистите блок фильтров от пыли. Уберите очиститель в пакет или коробку до следующего применения.

Время замены блока фильтров зависит от степени использования и места установки. Стандартное время использования блока фильтров составляет 2600 часов. При использовании в местах с сильным загрязнением воздуха время эксплуатации блока фильтров уменьшается.

Устранение неполадок

Устройство не работает

Возможная причина	Решение
Устройство не подключено к сети или нет напряжения в сети	Подключите прибор к сети, проверьте напряжение в сети
Устройство не включено	Нажмите на кнопку включения

Сильная вибрация устройства

Возможная причина	Решение
Очиститель установлен на неровной или нетвердой поверхности	Установите очиститель на ровной и твердой поверхности



Трудно удаляются запахи и дым

Возможная причина	Решение
Загрязнен блок фильтров	Очистите или замените блок фильтров
Загрязнен датчик пыли	Очистите датчик пыли

Не срабатывают кнопки

Возможная причина	Решение
Устройство находится в режиме блокировки для защиты от детей	Нажмите на кнопку ночного режима и удерживайте ее в течение 3-х секунд
Вы пытаетесь нажимать кнопки мокрыми руками	Нажимайте кнопки сухими руками

Прибор работает длительное время, но качество воздуха не улучшается

Возможная причина	Решение
Забился датчик пыли	Очистите датчик согласно разделу «Чистка и обслуживание очистителя воздуха»
Из-за слишком высокой влажности в помещении образуется конденсат	Не устанавливайте прибор в помещении с высокой влажностью
Препятствия вокруг прибора влияют на качество очистки	Установите прибор в соответствии с главой «Подготовка к работе и использование»
Помещение, где установлен прибор слишком велико	Прибор рассчитан на обслуживаемую площадь 60 м ² . Если помещение больше, очиститель не сможет прогонять через себя весь воздух в комнате
Не установлен блок фильтров	Установите блок фильтров в очиститель воздуха

Если ваша ситуация не отображена выше, пишите нам на адрес info@kitfort.ru, приложив фотографии или видеофайлы, фиксирующие вашу проблему. Пришлите также фотографию наклейки с серийным номером, расположенную на дне или на задней части корпуса устройства.

По вопросам приобретения расходных материалов или аксессуаров пишите нам на info@kitfort.ru.

Технические характеристики

1. Напряжение: ~220–240 В, 50/60 Гц
2. Мощность: 65 Вт
3. Производительность очистки воздуха (CADR): 500 м³/ч
4. Обслуживаемая площадь: 60 м²
5. Ионизация: 500 млн/см³
6. Класс фильтра тонкой очистки: E11
7. Уровень шума:
 - в ночном режиме: ≤ 33 дБ
 - на минимальной скорости: ≤ 45 дБ
 - на максимальной скорости: ≤ 68 дБ
8. Класс защиты от поражения электрическим током: II
9. Длина шнура: 1,5 м
10. Размер устройства: 320 × 320 × 700 мм
11. Размер упаковки: 398 × 390 × 785 мм
12. Вес нетто: 8,7 кг
13. Вес брутто: 10,9 кг

Срок службы: 2 года

Срок гарантии: 1 год

Товар сертифицирован



Производитель: Цыси Бэйлянь Илектрикэл Эплаенсис Ко., Лтд. № 28 Хайтун Роуд, Гуаньхайвэй Ист Индастриэл Парк, Цыси, Нинбо, Китай.

Импортер: ООО «Аэро-Трейд». 197022, г. Санкт-Петербург, Инструментальная ул., д. 3, лит. X, офис 1.

Страна происхождения: Китай.

Уполномоченная организация для принятия претензий на территории РФ: ООО «Аэро-Трейд». 197022, г. Санкт-Петербург, Инструментальная ул., д. 3, лит. X, офис 1.

Горячая линия производителя: 8-800-775-56-87 (пн-пт с 9:30 до 17:30 по московскому времени), info@kitfort.ru

Адреса сервисных центров вы можете узнать у оператора горячей линии или на сайте kitfort.ru

Требуется особая утилизация. Во избежание нанесения вреда окружающей среде необходимо отделить данный объект от обычных отходов и утилизировать его наиболее безопасным способом, например, сдать в специальные места по утилизации.

Месяц и год изготовления указаны на нижней стороне упаковочной коробки.

Производитель имеет право на внесение изменений в дизайн, комплектацию, а также в технические характеристики изделия в ходе совершенствования своей продукции без дополнительного уведомления об этих изменениях.

Условия гарантии

Механическое повреждение корпуса, аксессуаров или составных частей устройства не является гарантийным случаем.

Очистка и замена блока фильтров — это необходимая операция, которую следует проводить регулярно и самостоятельно, как это указано в главе «Чистка и обслуживание очистителя воздуха».

Меры предосторожности

Пожалуйста, внимательно прочтите инструкцию по эксплуатации. Обратите особое внимание на меры предосторожности. Всегда держите инструкцию под рукой.

1. Устройство предназначено для использования в бытовых условиях и может применяться в квартирах, загородных домах, гостиничных номерах, офисах и других подобных местах для непромышленной и некоммерческой эксплуатации.
2. Используйте очиститель воздуха только по назначению и в соответствии с указаниями, изложенными в данном руководстве. Нецелевое использование устройства будет считаться нарушением условий надлежащей эксплуатации.
3. Перед подключением устройства к электрической розетке убедитесь, что параметры электропитания, указанные на нем, совпадают с параметрами используемого источника питания.
4. Для предотвращения поражения электрическим током не погружайте устройство в воду и другие жидкости.
5. Не переносите очиститель воздуха, взявшись за шнур питания. Не тяните за шнур питания при отключении вилки от розетки.
6. Не используйте устройство, если шнур питания, вилка или другие части очистителя воздуха повреждены. Во избежание поражения электрическим током не разбирайте устройство самостоятельно — для его ремонта обратитесь к квалифицированному специалисту. Помните, неправильная сборка устройства повышает опасность поражения электрическим током при эксплуатации.
7. Детям, людям с ограниченными физическими, сенсорными или умственными способностями, а также лицам, не обладающим достаточными знаниями и опытом, разрешается пользоваться очистителем воздуха только под контролем лиц, ответственных за их безопасность, или после инструктажа по эксплуатации устройства. Не позволяйте детям играть с очистителем воздуха.
8. Контролируйте работу устройства, когда рядом находятся дети или домашние животные.
9. Выключите очиститель воздуха и отключите от сети перед проведением обслуживания.
10. Устанавливайте очиститель воздуха только на устойчивую горизонтальную поверхность на расстоянии не менее 50 см от стен и предметов мебели.
11. Не пытайтесь обойти блокировку включения устройства.
12. Не допускайте падения прибора и не подвергайте его ударам.

13. Храните устройство в недоступных для детей местах.
14. Используйте только предлагаемые производителем аксессуары или комплектующие. Использование иных дополнительных принадлежностей может привести к поломке устройства или получению травм.
15. При повреждении шнура питания его замену во избежание опасности должны производить изготовитель, сервисная служба или подобный квалифицированный персонал.
16. Не размещайте очиститель воздуха вблизи или на чем-либо горячем, например, обогревателе. Это может привести к неисправности устройства.
17. Не размещайте устройство на расстоянии менее 1 м от телевизора, беспроводного телефона, кондиционера, компьютера, люминесцентного светильника и т.д. в противном случае это может привести к электромагнитным помехам, нарушающим работу другого оборудования.
18. Не используйте устройство в местах возможного испарения машинного или другого масла.
19. Не устанавливайте устройство в местах с повышенной влажностью, например, в ванной комнате.
20. Не используйте устройство со снятым или поврежденным блоком фильтров.
21. Не блокируйте воздухопровод работающего очистителя (не накрывайте его одеждой или другими предметами).
22. Не устанавливайте очиститель воздуха в местах скопления агрессивных газов и металлической пыли.
23. Не используйте очиститель в помещении, где используются ароматические смолы (например, ладан) либо пестициды. Остатки химических веществ, накопленные внутри прибора, могут попасть в воздух и нанести ущерб здоровью.
24. Не размещайте прибор рядом с открытым пламенем (например, газовой плитой).
25. Не допускайте попадание жидкости, порошков и других посторонних предметов внутрь очистителя воздуха.

IM-1

Другие товары «Китфорт»

Вертикальный паровой пылесос «2 в 1» Kitfort KT-556

- функционал «2 в 1» — пылесос и паровая швабра
- мощность 1700 Вт
- 3 режима работы: одновременное всасывание пыли и обработка паром; всасывание пыли и мусора; чистка паром
- современный циклонный фильтр



Мясорубка Kitfort KT-2105

- производительность 0,75 кг/мин
- мощность 1800 Вт
- 5 насадок в комплекте
- цифровой дисплей

Пароочиститель Kitfort KT-952

- максимальное давление пара - 4,5 бар
- мощность 1500 Вт
- ёмкость бойлера — 1 л
- насадки для чистки полов, стен, ковров, тканевых вещей, санузлов, салона автомобиля, духовых шкафов и варочных поверхностей
- отсек для хранения насадок





Всегда что-то новенькое!

Kitfort — современный и креативный бренд, который предлагает покупателям не только качественные товары по выгодной цене, но и радует подарками, конкурсами и живым интерактивом! Тысячи пользователей следят за нашими обновлениями и розыгрышами в социальных сетях. Присоединяйтесь к нам и вы!

Приветствуем вас в нашей группе «ВКонтакте»! Каждую неделю мы разыгрываем там десятки призов бытовой техники Kitfort. Участвуйте в морских боях, лотереях, творческих конкурсах и делайте репосты. Адрес группы: vk.com/kitfort

Если вы любите смотреть видео, введите в поиске YouTube: «Kitfort Show» и наслаждайтесь веселыми скетчами на нашем канале. В каждом новом выпуске мы разыгрываем самые популярные товары и новинки компании за комментарии от подписчиков. А содержание видеороликов заставит вас от души посмеяться и стать нашим другом и ценителем того, что мы делаем.

Подписывайтесь и будьте в деле вместе с Kitfort!

info@kitfort.ru

8-800-775-56-87