

Ballu ГЛАВНЫЙ
ПО КЛИМАТУ 20 ЛЕТ



Ballu Apollo удостоен
престижной международной
награды A'Design Award



КАТАЛОГ
БЫТОВАЯ ТЕПЛОВАЯ ТЕХНИКА
2023-2024

Ballu ГЛАВНЫЙ
ПО КЛИМАТУ 20 ЛЕТ



20 лет мы объединяем
природу и технологии

142

собственных
патента
на уникальные
разработки

51

страна присутствия
в Европе, Азии,
Америке, Африке
и Австралии

№1 в России

с 2015 года**

**Лидер продаж в категории «Системы кондиционирования» в количественном выражении. В категории «Бытовые электронагревательные приборы» в денежном выражении по результатам исследования Литвинчук Маркетинг 2015, 2016, 2018-2020 гг.

В честь 20-летия Ballu 2023 год объявлен годом модных
дизайн-решений и инновационных технологий

Совместный дизайн Ballu и нейросети Midjourney

*A'Design Award удостоен электрический конвектор серии Apollo

Ballu

8

ЛОГИСТИЧЕСКИХ
ЦЕНТРОВ

130 000 м²

ОБЩАЯ ПЛОЩАДЬ
СКЛАДОВ

24/7

ДОСТАВКА ЗА 1 ДЕНЬ
В РАДИУСЕ 500 КМ ОТ РРЦ

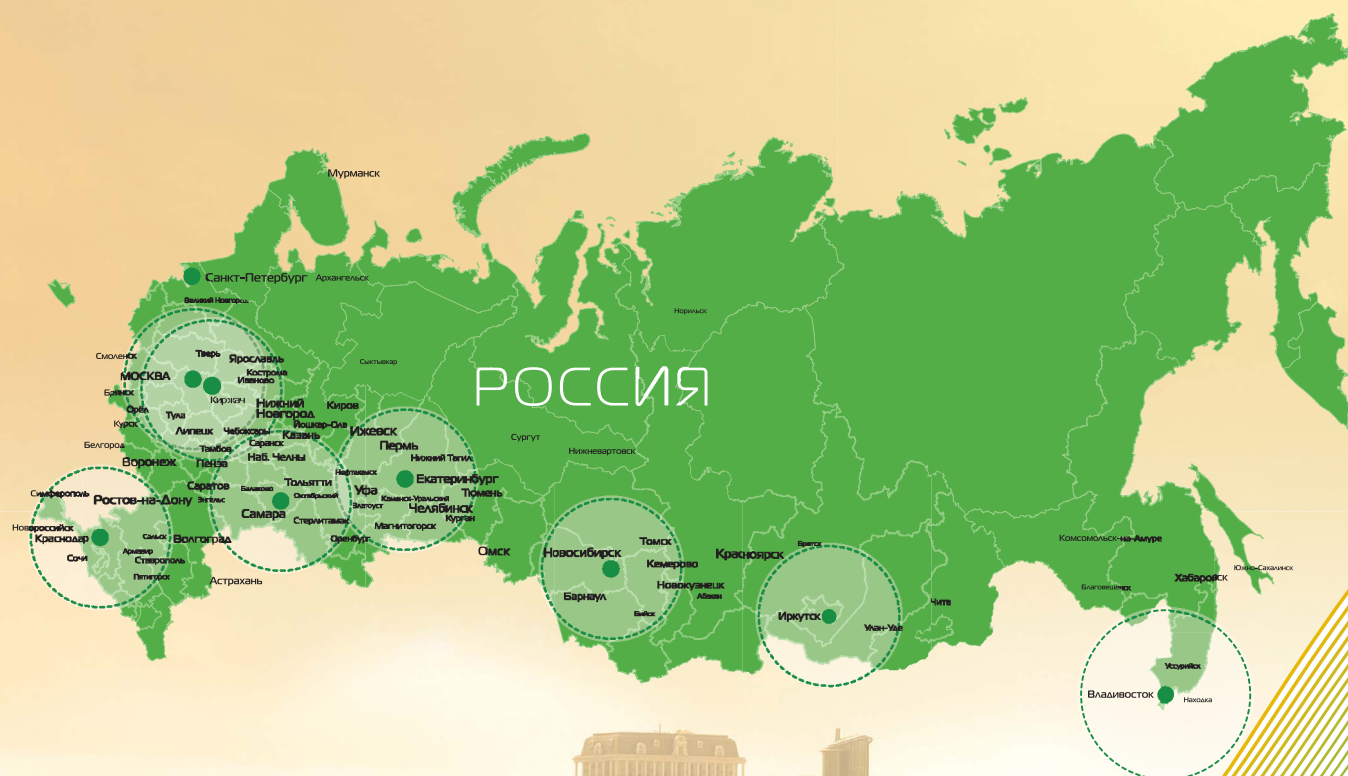

СОДЕРЖАНИЕ

| | |
|---|---------|
| О промышленном концерне Ballu | 6 |
| Электрические конвекторы | 8 – 33 |
| Маслонаполненные радиаторы | 34 – 41 |
| Электрические тепловентиляторы | 42 – 51 |
| Электросушители для рук | 52 – 59 |
| Напольные вентиляторы | 60 – 63 |
| Газовые инфракрасные обогреватели | 64 – 71 |
| Ультрафиолетовые рециркуляторы-обеззараживатели | 72 – 79 |

САМАЯ
ПРОДАВАЕМАЯ
ТЕПЛОВАЯ ТЕХНИКА В РОССИИ*

Ballu®
INDUSTRIAL GROUP

**МОЩНЫЙ
ПРОИЗВОДСТВЕННЫЙ
ПОТЕНЦИАЛ**

**7 000 000
ЕДИНИЦ**

КЛИМАТИЧЕСКОГО ОБОРУДОВАНИЯ
ПРОИЗВЕДЕНО В 2022 ГОДУ



ПРОМЫШЛЕННЫЙ КОНЦЕРН
BALLU СПЕЦИАЛИЗИРУЕТСЯ НА РАЗРАБОТКЕ
И ПРОИЗВОДСТВЕ КЛИМАТИЧЕСКОЙ
И ИНЖЕНЕРНОЙ ТЕХНИКИ

2 000 000

ЕДИНИЦ ПРОДУКЦИИ

ОБЩАЯ
ПРОИЗВОДСТВЕННАЯ
МОЩНОСТЬ



ИЖЕВСКИЙ ЗАВОД
ТЕПЛОВОЙ ТЕХНИКИ

РОССИЯ > КИРЖАЧ



ИЖЕВСКИЙ ЗАВОД ТЕПЛОВОЙ ТЕХНИКИ

Многолетний опыт, собственные исследовательские центры и производство обеспечивают передовые технологии, качество и надежность продуктам концерна, гарантируют устойчивое развитие сегодня и успех в будущем.

Ежегодно промышленный концерн Ballu производит и поставляет более чем в 30 стран 2 млн единиц (или экземпляров) тепловой техники, в том числе тепловых завес, тепловых пушек и конвекторов, более 5 млн приборов систем кондиционирования и вентиляции, увлажнения, очистки и более 250 000 единиц климатического оборудования промышленного назначения, включая каркасно-панельные вентиляционные агрегаты, чиллеры, градирни и др., произведенные как под собственными брендами Ballu, Ballu Machine, так и для OEM торговых марок. Концерн занимает лидирующие позиции на рынках России, СНГ и стран Восточной Европы.

Основанный в 2014 году Ижевский Завод Тепловой Техники в городе Киржач является одним из крупнейших на территории России заводов полного цикла по производству водонагревателей и электрических конвекторов с плановой мощностью более 500 000 единиц продукции в год. Современные автоматизированные сварочные линии последнего поколения, автоматизированная линия покраски и лаборатория по тестированию водонагревателей на устойчивость к циклической нагрузке и скорости нагрева гарантируют безотказную работу водонагревателей на протяжении всего срока эксплуатации. В рамках стратегической программы импортозамещения локализация производства ИЗТТ в 2017 году достигла 90%, что позволило сократить издержки и повысить конкурентоспособность продукции завода. Все производственные процессы соответствуют мировым стандартам, на каждом этапе изготовления приборов проводится постоянный контроль качества. В 2015 году ИЗТТ получил сертификат о соответствии требованиям Системы менеджмента качества серии стандартов ИСО 9001. Инновационные разработки, высококачественные комплектующие, современные технологии и оборудование обеспечивают соответствие всей продукции завода высоким требованиям промышленного концерна Ballu.

СТРУКТУРА ПРОМЫШЛЕННОГО КОНЦЕРНА BALLU

Ballu®
INDUSTRIAL GROUP



Ижевский завод
тепловой техники
г. Ижевск
(Россия)



R&D исследовательская
климат-лаборатория



Ижевский завод
тепловой техники
г. Киржач
(Россия)



Ижевский завод
тепловой техники
г. Сарапул
(Россия)



Производственное
предприятие
Ballu Ventengmach
(Россия)



R&D исследовательская
климат-лаборатория



Foshan Shunde
Big Climatic
Manufacture
(Китай)



Innovative
Design Lab Ballu



Ballu

Аполло

Новое имя в обогреве



Новейшая серия электрических конвекторов Ballu Apollo Transformer System удостоена престижной международной награды A' Design Award



до **70%**
ЭКОНОМИИ
электроэнергии
с энергосберегающей технологией
digital INVERTER*



| | | | |
|---|--------------------------|-------------------------|--------------------------|
| HEДГEHOГ НАГРЕВАТЕЛЬНЫЙ ЭЛЕМЕНТ | 4D ПОТОК ТЕПЛА | УПРАВЛЕНИЕ ПО Wi-Fi | 5 ЛЕТ ГАРАНТИИ |
|---|--------------------------|-------------------------|--------------------------|















- Встроенный Wi-Fi
- Программирование
- Сенсорное управление

Технология Transformer System

*Потребление энергии на 70% ниже, чем у стандартных конвекторов с механическим управлением аналогичной мощности. Согласно отчёту об испытаниях ФБУ «Ростест-Москва» №250-06-19 от 05.07.2018



Модельный ряд

| | Модель | Мощность | | | | | | |
|---|--|----------|---------|---------|---------|---------|---------|---------|
| | | 500 Вт | 1000 Вт | 1300 Вт | 1500 Вт | 1900 Вт | 2000 Вт | 2500 Вт |
| Электрические конвекторы серии APOLLO DIGITAL INVERTER |  BEC/ATI | | | | • | | • | • |
| Электрические конвекторы серии APOLLO |  BEC/AT | | | | • | | • | • |
| Электрические конвекторы серии EVOLUTION TRANSFORMER SYSTEM |  BEC/EVU | | • | | • | | • | • |
| Электрические конвекторы серии APOLLO INFRARED |  BIHP/A | | | | • | | • | |
| Конвективно-инфракрасные обогреватели серии PLAZA SOLAR |  BIHP/S | | | • | | • | | • |
| Конвективно-инфракрасные обогреватели серии RED EVOLUTION |  BIHP/R | | • | | • | | • | |
| Электрические конвекторы серии HEAT MAX |  BEC, BEC/HMM | | • | | • | | • | |
| Электрические конвекторы серии ETTORE  СДЕЛАНО В РОССИИ |  BEC/ETER, BEC/ETMR | • | • | | • | | • | |
| Электрические конвекторы серии ENZO  СДЕЛАНО В РОССИИ |  BEC/EZER, BEC/EZMR | • | • | | • | | • | |
| Электрические конвекторы серии CAMINO ECO TURBO  СДЕЛАНО В РОССИИ |  BEC/SMT, BEC/EMT | | | | | | | |
| Электрические конвекторы серии SOLO TURBO  СДЕЛАНО В РОССИИ | | | • | | • | | • | • |

Преимущества

DIGITAL INVERTER

ТЕХНОЛОГИЯ

Экономия до 70%
Плавное регулирование мощности нагревательного элемента в зависимости от разницы между заданной и фактической температурами в помещении позволяет экономить более 70% электроэнергии.

HEDGEHOG

НАГРЕВАТЕЛЬНЫЙ ЭЛЕМЕНТ

Быстрый и эффективный обогрев
Бесшумный монолитный нагревательный элемент нового поколения на 20% компактнее и эффективнее стандартных нагревательных элементов.

БЕЗОПАСНОСТЬ

ЭКСПЛУАТАЦИИ

Добровольная сертификация МЧС
Забывая о вашем спокойствии и комфорте, мы прикладываем все усилия, чтобы наша продукция была безопасной в эксплуатации. Подтверждено сертификатом МЧС.

5

ЛЕТ ГАРАНТИИ

Надежность
Высокая надежность оборудования, подтвержденная многолетней статистикой продаж, позволила компании Ballu увеличить гарантийный срок на электрические конвекторы до пяти лет.

ЭЛЕКТРИЧЕСКИЕ КОНВЕКТОРЫ

Теплая атмосфера вашего дома

Электрические конвекторы Ballu представлены современными, энергоэффективными и абсолютно безопасными в использовании бытовыми отопительными приборами, созданными в соответствии с последними тенденциями в области дизайна и высоких технологий. Это позволяет им решать задачи обогрева в помещениях любого типа на площади до 35 м²: в квартирах, загородных домах, дачах, офисах, объектах коммерческой недвижимости. Для каждого решения обязательно найдется свой прибор. Минимализм, лофт, хайтек, роскошный арт-деко и никогда не выходящая из моды классика — конвекторы Ballu легко интегрируются в любые стили интерьера.

Для максимального уровня комфорта мы оснастили их нагревательными элементами последнего поколения, широким набором опций, надежной системой безопасности и универсальным монтажом.

* Ассоциация «Национальный Союз Организаций в Области Обеспечения Пожарной Безопасности».



Технология Transformer System. Трансформируй тепло



Инновационная технология Transformer System позволяет самостоятельно выбрать комплектацию конвектора в зависимости от необходимых функций.

Для этого нужно выбрать отопительный модуль, блок управления, а также тип установки. Запатентованная конструкция крепления позволяет с легкостью установить блок управления и комплект шасси на отопительный модуль.

1 Отопительные модули

Apollo Transformer System



Evolution Transformer System

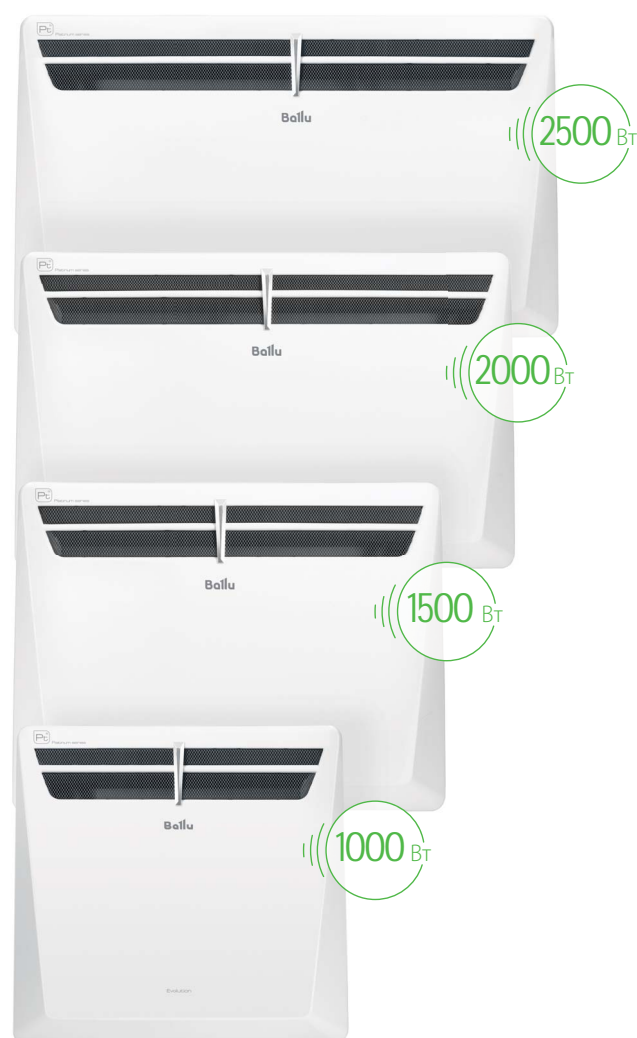

2 Блоки управления трех типов на выбор



BCT/EVU-4I



BCT/EVU-4E

Transformer Electronic

- **ВСТРОЕННЫЙ Wi-Fi**
- Три температурных режима работы:
 - Комфортный (от +5 °C до +35 °C)
 - Экономичный (на 4 °C ниже, чем Комфортный)
 - Антизамерзание (поддержание +5 °C)
- Два режима мощности
- Дополнительные функции:
 - Индивидуальное программирование
 - Функция «Родительский контроль»
 - Функция «Таймер» на отключение (до 24 часов)

Transformer Digital INVERTER

- **ВСТРОЕННЫЙ Wi-Fi**
- Три температурных режима работы:
 - Комфортный (от +5 °C до +35 °C);
 - Экономичный (на 4 °C ниже, чем Комфортный);
 - Антизамерзание (поддержание +5 °C)
- Две настройки режимов работы:
 - Автоматический
 - Пользовательский
- Индивидуальное программирование
- Дополнительные функции:
 - Функция «Родительский контроль»
 - Функция «Таймер» на отключение (до 24 часов)

до **70% ЭКОНОМИИ** ЭЛЕКТРОЭНЕРГИИ с энергосберегающей технологией **digital INVERTER**



BCT/EVU-3M

Transformer Mechanic

- Два режима мощности
- Терморегулятор от +5 °C до +35 °C
- Компактные размеры
- Надежный механический термодатчик
- Интуитивное эргономичное управление

3 Комплект шасси



BFT/AT

BFT/EVUR

Отопительный модуль поставляется в комплекте с кронштейнами для настенного крепления. Комплект шасси приобретается отдельно как дополнительная опция, при необходимости напольной установки конвектора.

Два варианта монтажа



* С энергосберегающей технологией digital INVERTER потребление энергии на 70% ниже, чем у стандартных конвекторов с механическим управлением аналогичной мощности. Согласно отчету об испытаниях ФБУ «Ростест-Москва» №250-06-19 от 05.07.2018.
 ** TUV NORD Baltik LLC (Акт экспертизы № 1807604718E/45004/EA от 13.12.2018).

Абсолютное превосходство технологии digital INVERTER в обогреве Экономия электроэнергии до 70%*

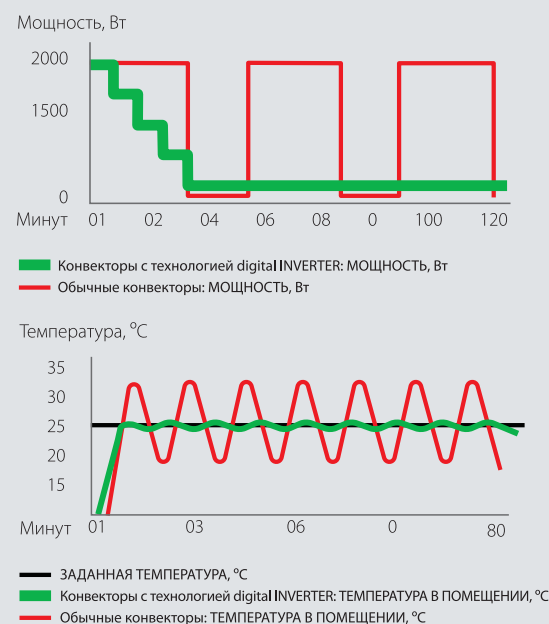

Экономия расходов на электроэнергию составляет до 70%*

Отсутствие пусковых токов

Увеличение ресурса работы нагревательного элемента в 2 раза



Стабильность поддержания необходимой температуры с максимальной точностью до 0,1 °C

Возможность создания интеллектуальной системы электрического отопления

Еще больше экономии с помощью вашего смартфона

Возможность создания интеллектуальной системы электрического отопления



- Блоки управления 4 поколения (BCT/EVU-4E или BCT/EVU-4I) имеют встроенный Wi-Fi, что позволяет подключить конвектор к фирменному приложению Homtun.
- Единая платформа Homtun дает возможность интуитивно управлять всеми отопительными приборами Ballu из любой точки мира.
- Подключение к приложению расширяет функционал прибора и открывает новые возможности:
 - объединяйте несколько конвекторов в группу и управляйте температурой во всей комнате одновременно.
 - задавайте индивидуальные параметры работы прибора ежечасно в течение недели 24/7 или выбирайте 1 из 7 предустановленных вариантов настроек расписания.
 - используйте голосовое управление через Яндекс Алису, Марусю, СберСалют.



Работает с Алисой

маруся

Салют

работает с HOMTUN



скачать мобильное приложение

Загрузите в App Store

доступно в Google Play

Революционные технологии

Аэродинамический дизайн конвекционной камеры

Отсутствие перегрева внутренних элементов корпуса

Жалюзи

Запатентованная конструкция обеспечивает равномерную и увеличенную конвекцию и снижает температуру корпуса

TURBO-поток теплого воздуха

Трапециевидная форма конвекционной камеры гарантирует мощный равномерный поток воздуха

Нагревательный элемент HEDGEHOG

Запатентованная технология монолитного нагревательного элемента нового поколения со сроком службы более 25 лет



Воздухозаборник INTAKE

Специальное крепление ножек не перекрывает вход воздуха, что обеспечивает более высокую эффективность работы конвектора

Технология крепления нагревательного элемента THERMORESIST COMPACT

Новое крепление Thermoresist Compact отличается повышенной устойчивостью к высоким температурам и компактными размерами, что позволило увеличить полезную площадь нагревательного элемента

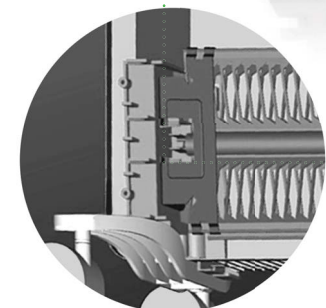

Уникальная конструкция жалюзи предотвращает попадание мелких предметов внутрь корпуса конвектора, а также рассеивает потоки нагретого воздуха, что способствует созданию мягкого, комфортного тепла.

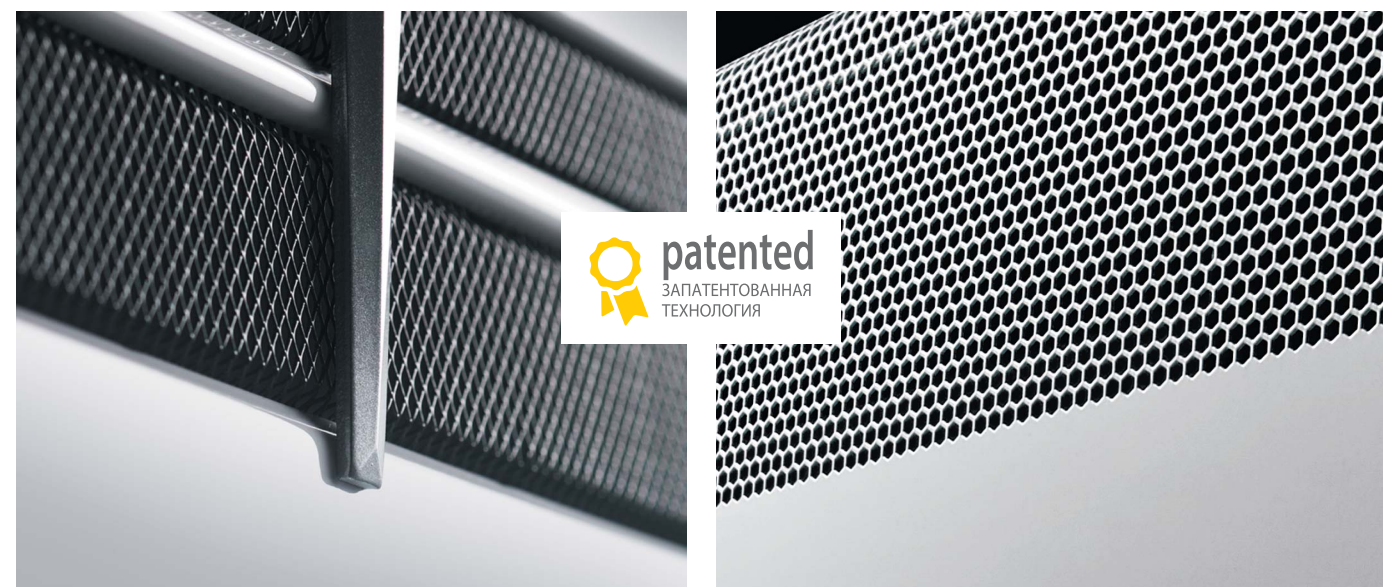

Нагревательный элемент с уникальной технологией HEDGEHOG

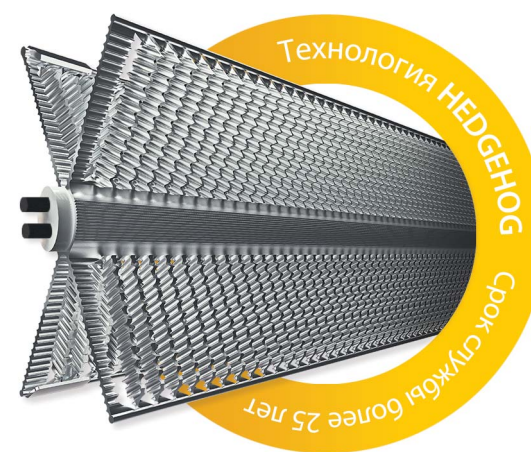

Нагрев на 20% быстрее

Время разогрева на 20% быстрее за счет увеличенной на 20% площади теплопередачи нагревательного элемента

Размер на 20% компактнее

Благодаря уникальной запатентованной форме нагревательного элемента достигается повышенная мощность при компактном размере

Температура на 15% ниже

Мягкое комфортное тепло за счет пониженной на 15% температуры нагревательного элемента и корпуса

Абсолютно бесшумный обогрев

За счет улучшенного сплава нагревательного элемента достигается максимально бесшумная работа конвектора



Воздухозаборник INTAKE

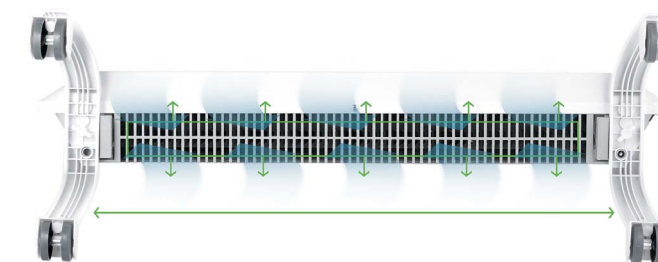

Больше забор воздуха — быстрее обогрев

Воздухозаборник, по сравнению с обычными конвекторами, имеет увеличенную длину и ширину за счет нового положения крепления ножек, что увеличивает скорость поступающего воздушного потока и, как результат, скорость нагрева помещения.

Аэродинамический дизайн конвекционной камеры

Эффективный, безопасный, теплый

Максимальное использование объема конвекционной камеры. Отсутствие перегрева внутренних элементов корпуса. Увеличенный ресурс службы элементов конвектора.

TURBO-поток горячего воздуха

Большая мощность выталкивания воздуха — высокая скорость обогрева

Трапециевидная форма конвекционной камеры позволяет повысить эффективность работы конвектора, результатом чего становится более высокая скорость нагрева помещения.

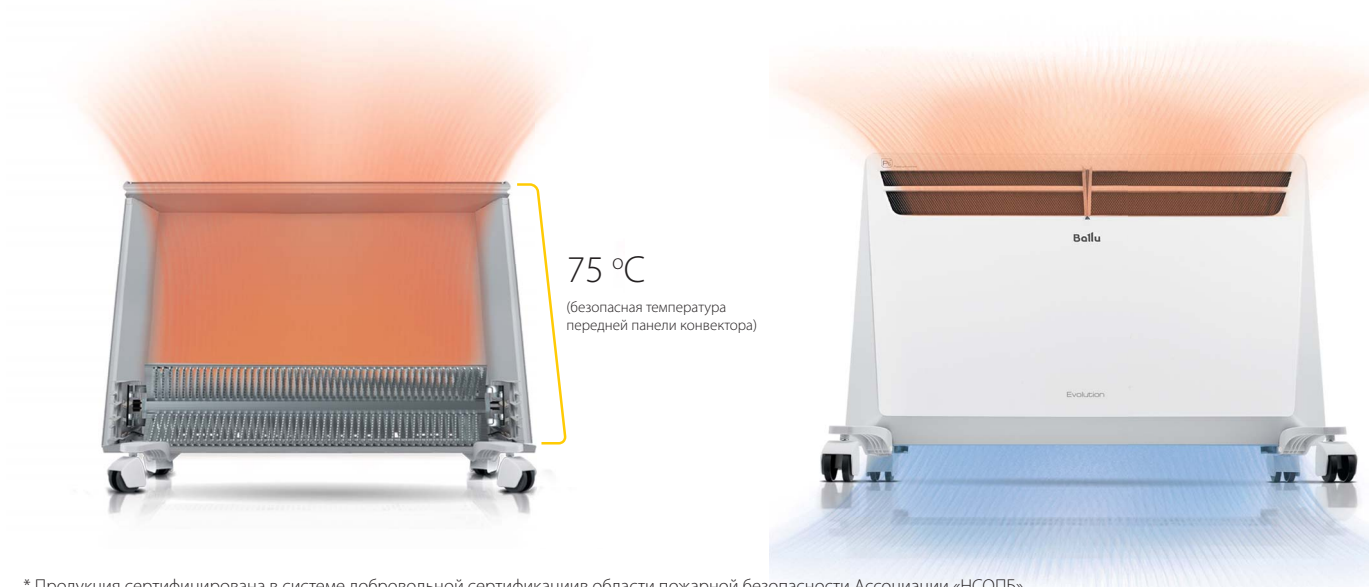

75 °C
(безопасная температура передней панели конвектора)

* Продукция сертифицирована в системе добровольной сертификации области пожарной безопасности Ассоциации «НСОПБ».

Электрические конвекторы APOLLO TRANSFORMER SYSTEM



ПОДРОБНАЯ
ИНФОРМАЦИЯ



SMART TECHNOLOGY

Управление климатом из любой точки мира

- до 70% ЭКОНОМИЯ ЭЛЕКТРОЭНЕРГИИ
- HEGDEHOГ НАГРЕВАТЕЛЬНЫЙ ЭЛЕМЕНТ
- УПРАВЛЕНИЕ НА ВЫБОР ЭЛЕКТРОНИКА МЕХАНИКА ИНВЕРТОР
- 4D ПОТОК ТЕПЛА
- УПРАВЛЕНИЕ ПО WI-FI
- 5 ЛЕТ ГАРАНТИИ

Электрический конвектор серии Apollo Transformer – это неповторимый дизайн в сочетании с самыми передовыми технологиями. Благодаря полноразмерной выпускной решетке обогрев помещения достигается мгновенно. Варианты выбора блоков управления дают полную свободу комплектации. Три вида управления на выбор: инверторное, электронное, механическое. Полноразмерная воздуховыпускная решетка обеспечивает быстрый и равномерный прогрев помещения. Устойчивые стильные шасси не перекрывают входящий поток воздуха. Управление по Wi-Fi из любой точки мира при использовании инверторного блока управления – это неоспоримое удобство в эксплуатации конвектора, а также дополнительная экономия электроэнергии.

Современные конвекторы серии Apollo Transformer — это надежность, качество и безупречный стиль в одном приборе.

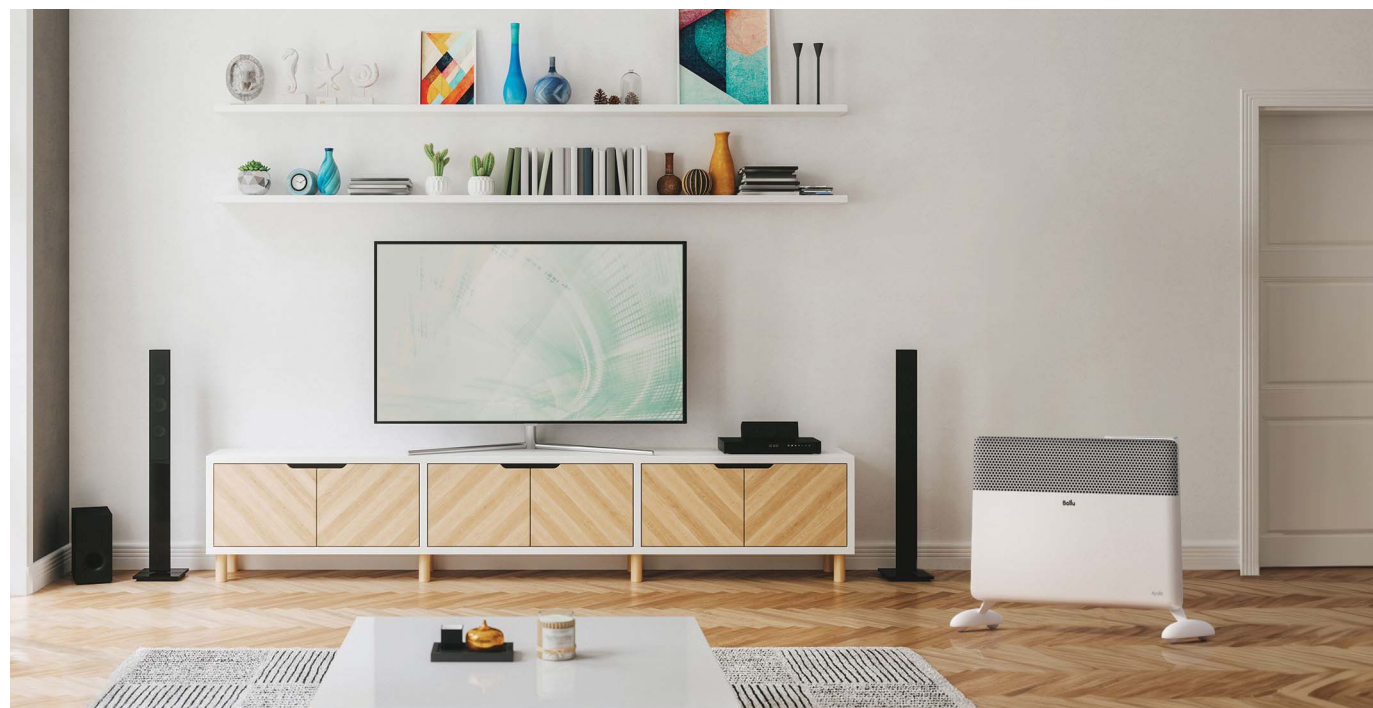

Инновационные технологии



Уникальный эргономичный дизайн

Полноразмерная воздуховыпускная решетка Flow Screen. **4D-поток тепла**

Стильные устойчивые шасси не перекрывают входящий поток воздуха. **Технология Intake Pro**

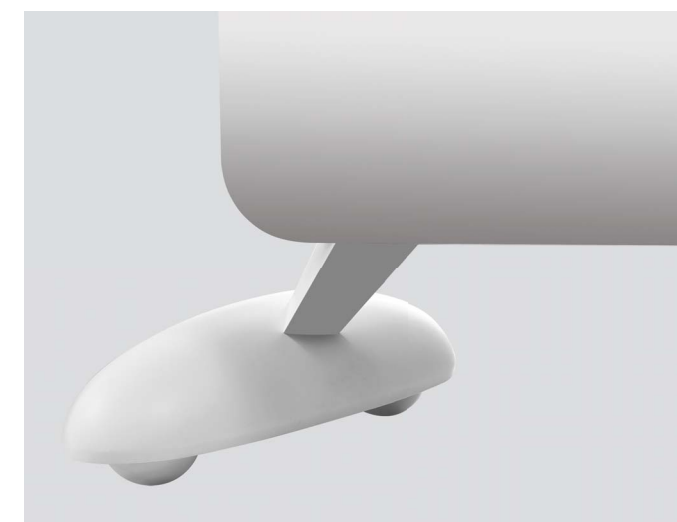
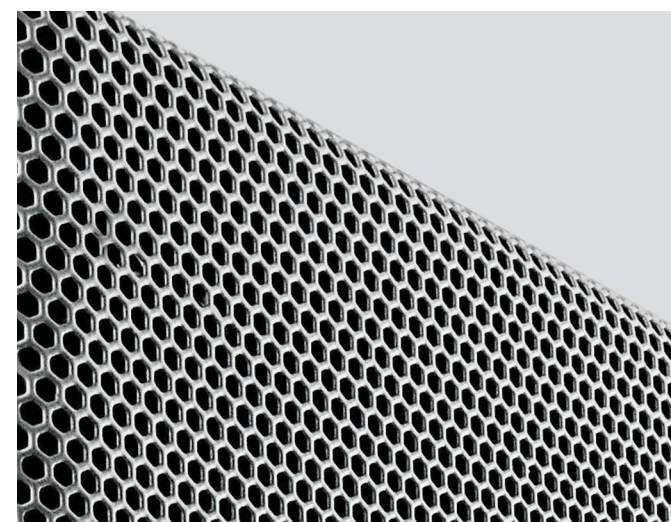

Технические характеристики

| Параметр/Модель | | BEC/AT-1500 | BEC/AT-2000 | BEC/AT-2500 |
|--------------------------|----------------|-------------|-------------|-------------|
| Мощность обогрева | Вт | 1500 | 2000 | 2500 |
| Номинальный ток | А | 6,5 | 8,7 | 10,8 |
| Класс электрозащиты | | I класс | I класс | I класс |
| Влагозащитное исполнение | | IP24 | IP24 | IP24 |
| Площадь обогрева | м ² | до 20 | до 25 | до 30 |
| Размеры прибора (ШxВxГ) | мм | 560x404x82 | 640x404x82 | 800x404x82 |
| Размеры упаковки (ШxВxГ) | мм | 590x445x130 | 670x445x130 | 830x445x130 |
| Вес нетто | кг | 3,6 | 4,3 | 4,8 |
| Вес брутто | кг | 4,5 | 5,1 | 5,8 |

Электрические конвекторы

EVOLUTION TRANSFORMER SYSTEM

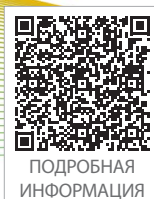

ПОДРОБНАЯ
ИНФОРМАЦИЯ



SMART TECHNOLOGY
Управление климатом
из любой точки мира

Ballu Evolution Transformer System — первые в мире электрические конвекторы с технологией Transformer System. 50 вариантов индивидуального набора опций и аксессуаров при комплектации конвектора. Уникальная запатентованная технология управления конвектором digital INVERTER — до 70% экономии электроэнергии по сравнению со стандартными обогревателями. Создание интеллектуальной системы электрического отопления с дистанционным управлением с помощью любого мобильного устройства при использовании приложения Hommup.

Благодаря самым современным и инновационным технологиям в приборах Evolution Transformer System гарантийный срок на отопительные модули конвекторов увеличен до 5 лет.



Инновационные технологии в обогреве



Максимум тепла и комфорта

Увеличенная площадь **воздухозабора** благодаря технологии **INTAKE**

Уникальное крепление нагревательного элемента

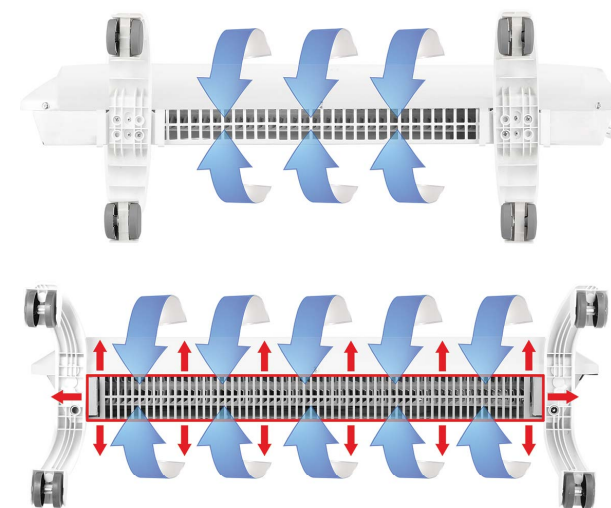

Технические характеристики

| Параметр/Модель | | BEC/EVU-1000 | BEC/EVU-1500 | BEC/EVU-2000 | BEC/EVU-2500 |
|--------------------------|----------------|--------------|--------------|--------------|--------------|
| Мощность обогрева | Вт | 1000 | 1500 | 2000 | 2500 |
| Номинальный ток | А | 4,3 | 6,5 | 8,7 | 10,8 |
| Класс электрозащиты | | I класс | I класс | I класс | I класс |
| Влагозащитное исполнение | | IP24 | IP24 | IP24 | IP24 |
| Площадь обогрева | м ² | до 15 | до 20 | до 25 | до 30 |
| Размеры прибора (ШxВxГ) | мм | 480x404x91 | 560x404x91 | 640x404x91 | 800x404x91 |
| Размеры упаковки (ШxВxГ) | мм | 510x445x127 | 590x445x127 | 670x445x127 | 830x445x127 |
| Вес нетто | кг | 2,7 | 3,4 | 3,9 | 4,8 |
| Вес брутто | кг | 3,5 | 4,5 | 5,0 | 6,1 |

Электрические конвекторы

APOLLO DIGITAL INVERTER



ПОДРОБНАЯ
ИНФОРМАЦИЯ



SMART Wi-Fi TECHNOLOGY

Управление климатом из любой точки мира



Серия конвекторов Apollo Digital INVERTER—это самые современные и инновационные технологии в области климата, облаченные в стильный неповторимый дизайн с тремя вариантами цветового исполнения. Apollo Digital INVERTER—единственные в мире конвекторы в дизайнерском исполнении с тканевым покрытием.

Приборы оснащены современным бесшумным нагревательным элементом HEDGEHOG, который имеет сверхкомпактные размеры и увеличенную площадь теплоотдачи. Конвекторы комплектуются инновационными инверторными блоками управления последнего поколения. Данные блоки имеют собственный встроенный Wi-Fi-модуль, что значительно облегчает процесс подключения к сети и позволяет управлять конвектором через мобильное приложение Homtum.

Бескомпромиссная технологичность и внешний вид



Эксклюзивный цвет и материал корпуса

MOON GRAY

Корпус обтянут серой тканью, шасси выкрашены в тот же цвет с глухим матовым блеском

SPACE BLACK

Более темная версия тканевого покрытия. Смотрится органично в темных интерьерах и контрастно в светлых

BLACK INFINITY

Абсолютно черный металлический корпус для интерьеров в стиле Hi-tech



Дополнительное покрытие корпуса тканью

Равномерное распределение тепла по лицевой панели. Легкое очищение от загрязнений

Блок управления Digital Inverter 3.11

Встроенный Wi-fi. Экономия электроэнергии до 70% с технологией Digital Inverter



Технические характеристики

| Параметр/Модель | | BEC/ATI-1501 Moon Gray BEC/ATI-1502 Space Black BEC/ATI-1503 Black Infinity | BEC/ATI-2001 Moon Gray BEC/ATI-2002 Space Black BEC/ATI-2003 Black Infinity | BEC/ATI-2501 Moon Gray BEC/ATI-2502 Space Black BEC/ATI-2503 Black Infinity |
|--------------------------|----------------|---|---|---|
| Мощность обогрева | Вт | 1500 | 2000 | 2500 |
| Номинальный ток | А | 6,5 | 8,7 | 10,8 |
| Класс электрозащиты | | I класс | I класс | I класс |
| Влагозащитное исполнение | | IP24 | IP24 | IP24 |
| Площадь обогрева | м ² | до 20 | до 25 | до 30 |
| Размеры прибора (ШxВxГ) | мм | 560x420x110 | 640x420x110 | 800x420x110 |
| Размеры упаковки (ШxВxГ) | мм | 655x450x143 | 735x450x143 | 894x450x143 |
| Вес нетто | кг | 3,9 | 4,4 | 5,3 |
| Вес брутто | кг | 5,2 | 5,7 | 6,6 |

Электрические конвекторы

APOLLO
INFRAREDПОДРОБНАЯ
ИНФОРМАЦИЯ

В электрическом конвекторе серии APOLLO INFRARED соединились надежность, неповторимый дизайн и безупречное качество прибора. Плавные линии корпуса в сочетании с передовыми технологиями позволяют наслаждаться теплом «со вкусом». Микатермический нагревательный элемент создает эффект «солнечного тепла». Данный элемент представляет собой пластину, покрытую слюдой. Он обеспечивает быстрый и равномерный нагрев, а также не сушит воздух за счет более низкой рабочей температуры. Стильный и функциональный электронный блок управления с цветным дисплеем обеспечивает удобство использования. Устойчивые шасси* нового поколения позволяют легко и быстро перемещать и устанавливать прибор там, где это необходимо.

Уникальный дизайн и передовые технологии

ОСОБЫЙ
ПОДХОД
К ОБОГРЕВУ

Основные особенности

ИНТЕЛЛЕКТУАЛЬНОЕ УПРАВЛЕНИЕ

ИНФРАКРАСНЫЙ ОБОГРЕВ

НЕПОВТОРИМЫЙ СТИЛЬ

Полноразмерный
цветной дисплейМикатермический
нагревательный элемент

- Направленный инфракрасный обогрев
- Более 15 лет срок службы
- Бесшумная работа
- Тепло без потерь

Технические характеристики

| Параметр/Модель | | ВНР/А-1500 | ВНР/А-2000 |
|--------------------------|----------------|-------------|-------------|
| Мощность обогрева | Вт | 1500 | 2000 |
| Номинальный ток | А | 6,5 | 8,7 |
| Класс электрозащиты | | I класс | I класс |
| Влагозащитное исполнение | | IP24 | IP24 |
| Площадь обогрева | м ² | до 20 | до 25 |
| Размеры прибора (ШхВхГ) | мм | 640x404x102 | 800x404x102 |
| Размеры упаковки (ШхВхГ) | мм | 686x449x146 | 846x449x146 |
| Вес нетто | кг | 3,6 | 4,1 |
| Вес брутто | кг | 4,4 | 5,2 |

Конвективно-инфракрасные обогреватели PLAZA SOLAR



ПОДРОБНАЯ
ИНФОРМАЦИЯ



Plaza Solar — это конвективно-инфракрасный обогреватель для ценителей красоты и функциональности в комплексе с новейшими техническими решениями. Лицевая панель из ударопрочного стекла позволяет наслаждаться уникальным дизайном и обеспечивает абсолютную безопасность. Два нагревательных элемента - это комфорт при любой теплоизоляции помещения. Микатермический нагревательный элемент создает эффект солнечного тепла, а инновационный HEDGEHOG максимально быстро прогреет воздух в помещении. По желанию можно включить одновременно оба типа нагревательных элементов или выбрать один из них. Стильный и функциональный электронный блок управления с полноцветным дисплеем окончательно покориет сердце каждого, кто хоть раз увидел его.

Современный дизайн, надежность и качество в сочетании с передовыми технологиями создадут комфорт и уют в вашем доме



Электронный блок управления поколения 3.0 с полноцветным дисплеем



3 РЕЖИМА РАБОТЫ:

- КОМФОРТНЫЙ (от +5 °С до +35 °С);
- ЭКОНОМИЧНЫЙ (на 4 °С ниже, чем «комфортный»);
- АНТИЗАМЕРЗАНИЕ (поддержание +5 °С)
 - Индивидуальное программирование
 - Календарь 24/7
 - Датчик открытого окна

Ударопрочное стекло



Нагревательный элемент с инновационной технологией HEDGEHOG

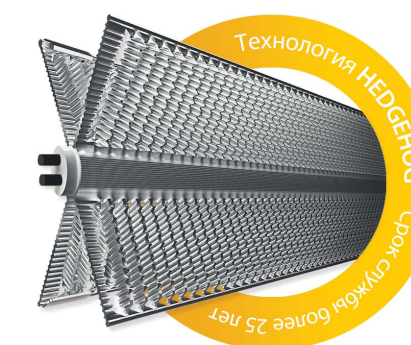

- Срок службы – **25 лет**
- Нагрев на **20%** быстрее
- Размер на **20%** компактнее
- Температура на **15%** ниже
- Абсолютно **бесшумный** обогрев

Технические характеристики

| Параметр/Модель | | ВНР/S-1300 | ВНР/S-1900 | ВНР/S-2500 |
|--------------------------|----------------|-------------|-------------|-------------|
| Мощность обогрева | Вт | 1300 | 1900 | 2500 |
| Номинальный ток | А | 4,3 | 6,5 | 8,7 |
| Класс электрозащиты | | I класс | I класс | I класс |
| Влагозащитное исполнение | | IP24 | IP24 | IP24 |
| Площадь обогрева | м ² | до 15 | до 20 | до 25 |
| Размеры прибора (ШxВxГ) | мм | 480x424x112 | 640x424x112 | 800x424x112 |
| Размеры упаковки (ШxВxГ) | мм | 575x468x142 | 735x468x142 | 895x468x142 |
| Вес нетто | кг | 5,0 | 6,2 | 7,8 |
| Вес брутто | кг | 5,6 | 7,2 | 8,9 |

Конвективно-инфракрасные обогреватели

RED EVOLUTION



ПОДРОБНАЯ
ИНФОРМАЦИЯ



Конвектор серии Red Evolution — это аэродинамический дизайн, широкие функциональные возможности и высокая скорость работы. Прибор объединяет в себе два типа обогрева: конвективный и инфракрасный, которые обеспечивают быстрое рассеивание теплого воздуха. Работая по принципу инфракрасного обогрева, обогреватель повышает температуру воздуха за счет излучения тепловой энергии. При конвективном способе обогрева теплый воздух равномерно распространяется по всему помещению.

Максимально эффективный отопительный прибор нового поколения

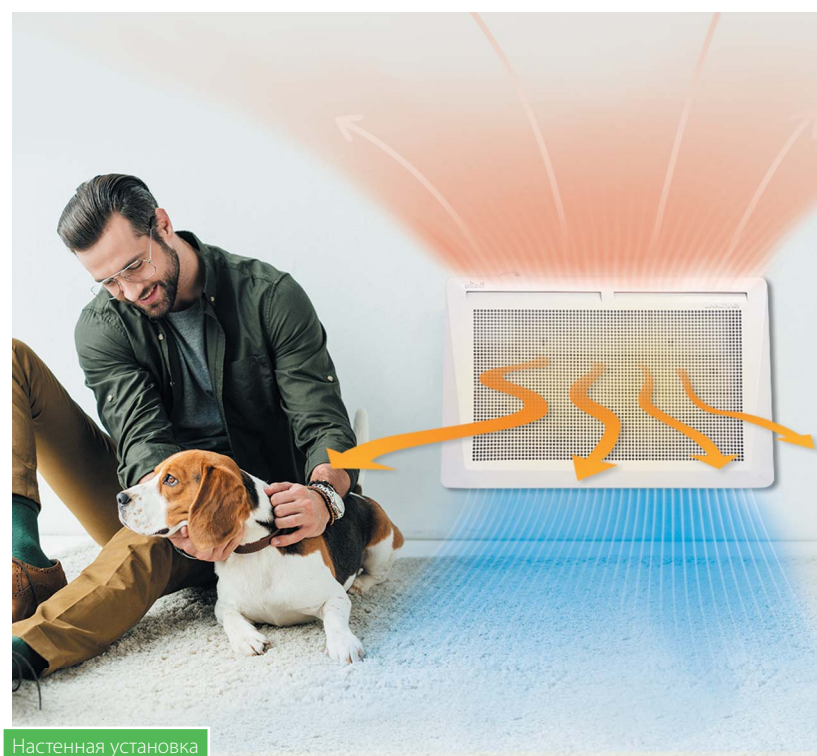

Настенная установка



Напольная установка

Система комбинированного конвективно-инфракрасного обогрева из двух нагревательных пластин с покрытием Anodic Coat



« Конвективный вид обогрева

Обогрев на основе циркуляции воздуха, которая достигается за счет разницы температур потоков. При конвективном обогреве теплый воздух равномерно распространяется по всему помещению.

« Инфракрасный вид обогрева

Эффективен в помещениях со слабой теплоизоляцией или с высокими потолками. При инфракрасном обогреве нагревается не воздух, а предметы на пути излучения, и далее уже предметы нагревают воздух, отдавая ему часть тепла.

Модернизированная перфорация передней панели

Максимально эффективное рассеивание тепла



Удобное механическое управление



Технические характеристики

| Параметр / Модель | | ВИНР/R-1000 | ВИНР/R-1500 | ВИНР/R-2000 |
|--------------------------|----------------|-------------|-------------|-------------|
| Мощность обогрева | Вт | 1000/500 | 1500/750 | 2000/1000 |
| Номинальный ток | А | 4,3 | 6,5 | 8,7 |
| Влагозащитное исполнение | | IP24 | IP24 | IP24 |
| Класс электрозащиты | | I класс | I класс | I класс |
| Площадь обогрева | м ² | до 15 | до 20 | до 25 |
| Размеры прибора (ШxВxГ) | мм | 480x413x111 | 640x413x111 | 800x413x111 |
| Размеры упаковки (ШxВxГ) | мм | 510x445x142 | 670x445x142 | 830x445x142 |
| Вес нетто | кг | 3,4 | 4,2 | 5,1 |
| Вес брутто | кг | 4,2 | 5,3 | 6,3 |

Электрические конвекторы ENZO, ETTORE, HEAT MAX



- DOUBLE G-FORCE**
НАГРЕВАТЕЛЬНЫЙ ЭЛЕМЕНТ
- DROP PROTECT**
ЗАЩИТА ПРИ ОПРОКИДЫВАНИИ
- 2**
РЕЖИМА РАБОТЫ
- ШАССИ И КРОНШТЕЙН**
В КОМПЛЕКТЕ
- 3**
ГОДА ГАРАНТИИ

СДЕЛАНО В РОССИИ*

Электрические конвекторы серий ENZO, ETTORE — это равномерный обогрев воздуха, которые объединились в одном приборе для создания комфортной атмосферы в помещении. Благодаря инновационному монолитному нагревательному элементу X-образной формы с «ракушечной» поверхностью, прибор выходит на заданную температуру обогрева всего за 75 секунд. Обогреватели оснащены таймером отключения, функцией «Родительский контроль» и могут работать в режимах полной и половинной мощности, чем существенно экономят электроэнергию.

Универсальный монтаж, равномерный нагрев помещения и ионизация воздуха для создания неповторимой атмосферы комфорта**



ENZO



ETTORE

* Серия ENZO и ETTORE

** Функция "ионизация воздуха" реализована в моделях серии ETTORE с электронным управлением

Три варианта дизайна



Два варианта управления



Механическое управление

Электронное управление

Датчик защиты при опрокидывании

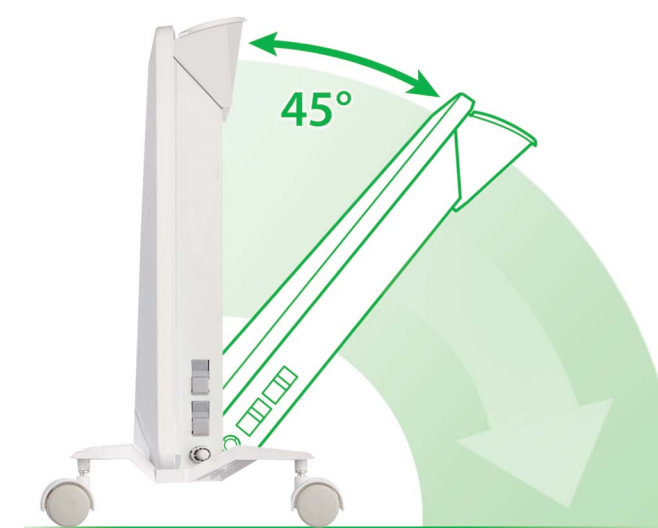

Срок службы нагревательного элемента — 25 лет



Технические характеристики

| Параметр / Модель | | BEC/EZMR-500 BEC/ETMR-500 | BEC/HMM-1000 BEC/EZMR-1000 BEC/ETMR-1000 | BEC/HMM-1500 BEC/EZMR-1500 BEC/ETMR-1500 | BEC/HMM-2000 BEC/EZMR-2000 BEC/ETMR-2000 |
|---------------------------|----------------|------------------------------|--|--|--|
| | | — | BEC/EZER-1000 BEC/ETER-1000 | BEC/EZER-1500 BEC/ETER-1500 | BEC/EZER-2000 BEC/ETER-2000 |
| Мощность обогрева | Вт | 500 | 1000/500 | 1500/750 | 2000/1000 |
| Номинальный ток | А | 2,2 | 4,4 | 6,5 | 8,7 |
| Влагозащитное исполнение | | IP24 | IP24 | IP24 | IP24 |
| Класс электробезопасности | | I класс | I класс | I класс | I класс |
| Площадь обогрева | м ² | до 10 | до 15 | до 20 | до 25 |
| Размеры прибора (ШxВxГ) | мм | 460x400x113 | 460x400x113 | 595x400x113 | 830x400x113 |
| Размеры упаковки (ШxВxГ) | мм | 495x450x130 | 495x450x130 | 630x450x130 | 865x450x130 |
| Вес нетто | кг | 3,3 | 3,3 | 4,0 | 5,3 |
| Вес брутто | кг | 4,0 | 4,0 | 4,8 | 6,2 |

Электрические конвекторы

CAMINO ECO TURBO, SOLO TURBO



СДЕЛАНО В РОССИИ

Электрические конвекторы Ballu серий Camino Eco Turbo и Solo Turbo — революционные технологии по доступной цене. В конвекторах используется монолитный нагревательный элемент, произведенный по запатентованной технологии HEDGEHOG. Время разогрева на 20% быстрее за счет увеличенной на 20% площади теплоотдачи нагревательного элемента. Благодаря уникальной форме нагревательного элемента достигается повышенная мощность в компактном размере: объем конвектора уменьшен без ущерба для производительности. Мягкое комфортное тепло достигается за счет пониженной на 15% температуры нагревательного элемента и корпуса. Абсолютно бесшумный обогрев возможен благодаря специальному улучшенному сплаву нагревательного элемента.

Универсальный кронштейн для монтажа конвектора на стену



Приобретая комплект кронштейнов появляется возможность установить конвектор на стену



CWM-02

Монолитный нагревательный элемент с уникальной технологией HEDGEHOG



Два варианта дизайна



Больше мощности в более компактном корпусе



Технические характеристики

| Параметр/Модель | | BEC/EMT-1000 | BEC/EMT-1500 | BEC/EMT-2000 | BEC/EMT-2500 |
|--------------------------|----|--------------|--------------|--------------|--------------|
| | | BEC/SMT-1000 | BEC/SMT-1500 | BEC/SMT-2000 | BEC/SMT-2500 |
| Мощность обогрева | Вт | 1000 | 1500 | 2000 | 2500 |
| Номинальный ток | А | 4,4 | 6,5 | 8,7 | 10,9 |
| Класс электрозащиты | | 2 класс | 2 класс | 2 класс | 2 класс |
| Влагозащитное исполнение | | IP24 | IP24 | IP24 | IP24 |
| Площадь обогрева | м² | до 15 | до 20 | до 25 | до 30 |
| Размеры прибора (ШxВxГ) | мм | 400x400x84 | 540x400x84 | 595x400x84 | 830x400x84 |
| Размеры упаковки (ШxВxГ) | мм | 420x450x125 | 560x450x125 | 615x450x125 | 850x450x125 |
| Вес нетто | кг | 2,7 | 3,5 | 3,7 | 5,0 |
| Вес брутто | кг | 3,3 | 4,2 | 4,5 | 5,9 |

Ba1u

БЕЗОПАСНОЕ ТЕПЛО ДЛЯ ВАШЕЙ СЕМЬИ





Модельный ряд

| | Модель | Мощность | | | |
|---|--|----------|-----------------|-----------------|---------|
| | | 1000 Вт | 1500 Вт | 2000 Вт | 2200 Вт |
| Маслонаполненные радиаторы серии EXPLORER |  BOH/EX | • | • | • | • |
| Маслонаполненные радиаторы серии TURBO |  BOH/TB-FH | | • (+ 400 Вт) | • (+ 400 Вт) | |
| Маслонаполненные радиаторы серии CLASSIC BLACK |  BOH/CL-BRN | • | • | • | • |
| Маслонаполненные радиаторы серии CLASSIC / COMFORT |  BOH/CL-WRN BOH/CM-WDN | • | • | • | • |
| Маслонаполненные радиаторы серии CUBE |  BOH/CB-W | • | • | • | • |
| Маслонаполненные радиаторы серии NOIR |  BOH/NR | • | • | • | • |

Преимущества

LONG LIFE

УВЕЛИЧЕННЫЙ СРОК СЛУЖБЫ

Увеличенный срок службы
Оптимальная форма перфорации обеспечивает эффективный обогрев и увеличивает срок службы радиатора

HIGH STABILITY

КОНСТРУКЦИЯ НОЖЕК

Конструкция ножек High Stability
Конструкция ножек High Stability повышает устойчивость прибора и исключает возможность его опрокидывания

АНТИКОР

ПОКРЫТИЕ КОРПУСА

Антикоррозийное покрытие
Защитный антикоррозийный состав Protective Coating защищает прибор от негативных воздействий внешней среды и продлевает срок службы прибора

ОПТИ-HEAT

АВТОПОДДЕРЖАНИЕ ТЕМПЕРАТУРЫ

Автоподдержание температуры
Термостат нового поколения Opti-Heat автоматически поддерживает температуру в помещении, обеспечивая точность в управлении и надежность в работе прибора

>20%

УВЕЛИЧЕННАЯ ТЕПЛОТДАЧА

Больше тепла на 20%
Матовое текстурное покрытие Firm finishing увеличивает теплоотдачу радиаторов серии Classic Black на 20% за счет текстурной поверхности

2

ГОДА ГАРАНТИИ

Уникальная гарантия
Высокое качество материалов и комплектующих, современные технологии, многоуровневый контроль производства позволяют предоставлять на все маслonaполненные обогреватели лучшую гарантию на рынке — 2 года



БЕЗОПАСНОСТЬ ПОДТВЕРЖДЕНА

Продукция сертифицирована по системе пожарной безопасности*

МАСЛОНАПОЛНЕННЫЕ РАДИАТОРЫ

Эффективное и безопасное тепло

Маслонаполненные радиаторы Ballu являются максимально безопасными в использовании приборами, что подтверждено Сертификатом пожарной безопасности. Безопасность обеспечена тем, что в маслonaполненных радиаторах нет открытого нагревательного элемента, а благодаря современной технологии сварки исключена вероятность протечек. Также каждый прибор имеет надежный датчик защиты от перегрева.

В данных приборах используются экологически чистые материалы и комплектующие высокого качества, обеспечивается многоуровневый контроль производства, что позволяет обеспечить гарантию до 2 лет.

* Ассоциация «Национальный Союз Организаций в Области Обеспечения Пожарной Безопасности».

Маслонаполненные радиаторы CLASSIC, CLASSIC BLACK, COMFORT, CUBE, NOIR, EXPLORER

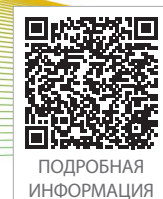

ПОДРОБНАЯ
ИНФОРМАЦИЯ

- LONG LIFE**
УВЕЛИЧЕННЫЙ СРОК СЛУЖБЫ
- АНТИКОР**
ПОКРЫТИЕ КОРПУСА
- >20%**
УВЕЛИЧЕННАЯ ТЕПЛООТДАЧА
- HIGH STABILITY**
КОНСТРУКЦИЯ ШАССИ
- ОПТИ-HEAT**
АВТОПОДДЕРЖАНИЕ ТЕМПЕРАТУРЫ
- 2**
ГОДА ГАРАНТИИ



Эксклюзивный дизайн



EXPLORER CLASSIC CLASSIC BLACK COMFORT CUBE NOIR

Оптимальная форма перфорации

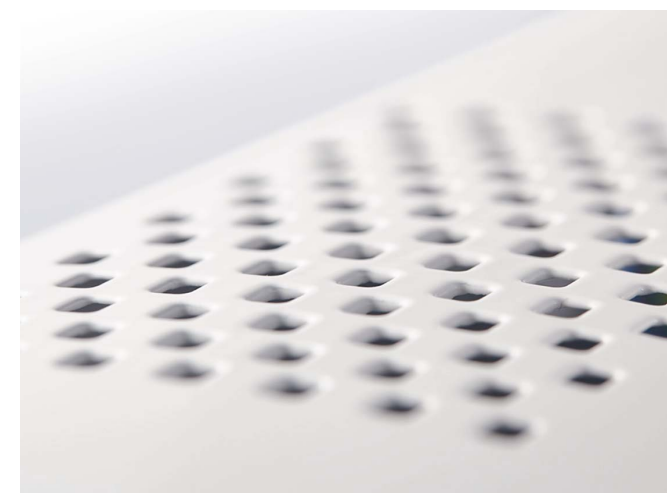

Защитное антикоррозийное покрытие

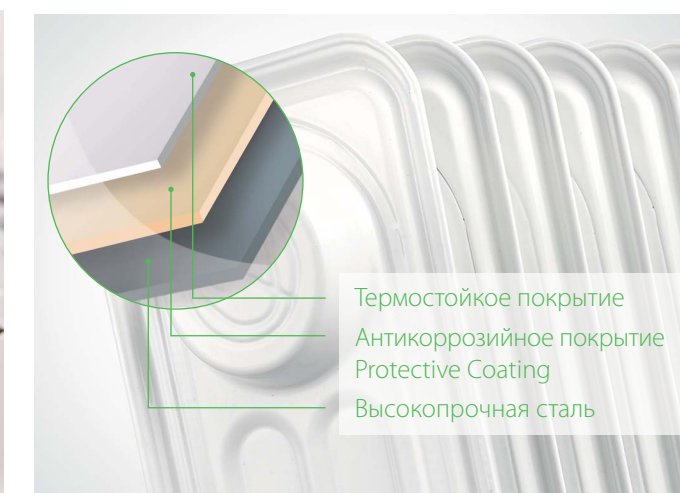

Термостойкое покрытие
Антикоррозийное покрытие
Protective Coating
Высокопрочная сталь

Маслонаполненные радиаторы BALLU – совершенные приборы, имеющие высокую эффективность, идеальную эргономику, простое и комфортное управление. Антикоррозийный состав защищает радиаторы от негативных воздействий внешней среды, а высокоточный термостат нового поколения автоматически поддерживает температуру в помещении.

Масляные радиаторы серии Classic Black имеют уникальное матовое текстурное покрытие Firm Finishing, увеличивающее теплоотдачу прибора за счет особой текстурной поверхности. Приборы выполнены в эксклюзивном современном дизайне и идеально подойдут к любому стилю помещения — от современного Hi-tech до классического.

Практичные и эффективные маслонаполненные радиаторы с оптимальным набором функций



- Быстрый выход на рабочую температуру
- Три режима обогрева
- Защита от перегрева

Технические характеристики

серии Explorer, Classic, Classic Black, Comfort, Cube, Noir

| Параметр/Модель | | BOH/EX-05 BOH/CL-05WRN BOH/CM-05WDN BOH/CB-05W BOH/NR-05 BOH/CL-05BRN | BOH/EX-07 BOH/CL-07WRN BOH/CM-07WDN BOH/CB-07W BOH/NR-07 | BOH/EX-09 BOH/CL-09WRN BOH/CM-09WDN BOH/CB-09W BOH/NR-09 | BOH/EX-11 BOH/CL-11WRN BOH/CM-11WDN BOH/CB-11W BOH/NR-11 BOH/CL-11BRN |
|--------------------------|----------------|--|--|--|--|
| Общая мощность обогрева | Вт | 1000/600/400 | 1500/900/600 | 2000/1200/800 | 2200/1200/1000 |
| Номинальный ток | А | 4,35 | 6,52 | 8,7 | 9,57 |
| Влагозащитное исполнение | IP | IP20 | IP20 | IP20 | IP20 |
| Площадь обогрева | м ² | до 15 | до 20 | до 25 | до 27 |
| Количество секций | | 5 | 7 | 9 | 11 |
| Размеры прибора (ШxВxГ) | мм | 250x595x250 | 250x595x330 | 250x595x405 | 250x595x480 |
| Размеры упаковки (ШxВxГ) | мм | 295x630x135 | 370x630x135 | 435x630x135 | 505x630x135 |
| Вес нетто | кг | 4,4 | 5,4 | 6,5 | 7,6 |
| Вес брутто | кг | 5,0 | 6,1 | 7,3 | 8,5 |

Маслонаполненные радиаторы TURBO

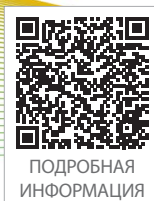

ПОДРОБНАЯ
ИНФОРМАЦИЯ



**БЕЗОПАСНОСТЬ
ПОДТВЕРЖДЕНА**

Продукция сертифицирована
по системе пожарной
безопасности*

- TURBO**
МГНОВЕННЫЙ
ОБОГРЕВ
- АНТИКОР**
ПОКРЫТИЕ
КОРПУСА
- 4**
РЕЖИМА
РАБОТЫ
- ОРТ-HEAT**
АВТОПОДДЕРЖАНИЕ
ТЕМПЕРАТУРЫ
- ТЕПЛО-
ВЕНТИЛЯТОР**
ДОПОЛНИТЕЛЬНЫЙ
ИСТОЧНИК ТЕПЛА
- 2**
ГОДА
ГАРАНТИИ

Маслонаполненные радиаторы Ballu серии Turbo сочетают в себе достоинства сразу двух наиболее эффективных типов обогревателей: маслонаполненного радиатора и керамического тепловентилятора. Керамический тепловентилятор мощностью 400 Вт быстро выходит на максимальную мощность работы и быстро прогревает воздух, а эффект естественной конвекции от маслонаполненного обогревателя продолжает поддерживать в помещении комфортную температуру благодаря сверхнадежному термостату нового поколения. Корпус масляного радиатора Turbo покрыт антикоррозийным составом, который защищает от негативного воздействия внешней среды.

Комбинированная система обогрева: быстрый прогрев помещения и поддержание комфортной температуры



**ИНЕРЦИОННЫЙ
ОБОГРЕВ**
БЫСТРЫЙ ОБОГРЕВ И ДОЛГОЕ СОХРАНЕНИЕ ТЕПЛА

Мгновенный TURBO-обогрев



Независимое управление теповентилятором



Скрытая система хранения шнура



Эффективный обогрев благодаря увеличенному размеру секций



Технические характеристики

| Параметр/Модель | | ВОН/ТВ- 07FH | ВОН/ТВ- 09FH |
|---------------------------------------|----------------|------------------|-------------------|
| Мощность обогрева масляного радиатора | Вт | 1500 / 900 / 600 | 2000 / 1200 / 800 |
| Мощность обогрева тепловентилятора | Вт | 400 | 400 |
| Общая мощность обогрева | Вт | 1900 | 2400 |
| Номинальный ток | А | 8,26 | 10,43 |
| Влагозащитное исполнение | IP | IP 20 | IP 20 |
| Площадь обогрева | м ² | до 24 | до 28 |
| Количество секций | | 7 | 9 |
| Размеры прибора (ШxВxГ) | мм | 250x625x330 | 250x625x405 |
| Размеры упаковки (ШxВxГ) | мм | 385x655x160 | 455x655x160 |
| Вес нетто | кг | 8,3 | 10,3 |
| Вес брутто | кг | 9,1 | 11,2 |

** в сравнении со стандартными приборами эконом-сегмента

Модельный ряд

| | Модель | Мощность | | | | |
|--|--|----------|--------|---------|---------|---------|
| | | 800 Вт | 900 Вт | 1200 Вт | 1500 Вт | 2000 Вт |
| Настольные тепловентиляторы со спиральным нагревательным элементом серии BFH/S |  BFH/S-03N BFH/S-01 BFH/S-04 BFH/S-10 BFH/S-11 BFH/S-12 | | • | | • | • |
| Настольные тепловентиляторы с керамическим нагревательным элементом серии BFH/C |  BFH/C-29 BFH/C-31 BFH/C-33 BFH/C-35 | | | | • | |
| Настенные тепловентиляторы серии BFH/W |  BFH/W-102W | | | | | • |
| Инфракрасные обогреватели серии ВНН |  ВНН/М-09М ВНН/М-11М ВНН/М-20 | • | | • | | |



**БЕЗОПАСНОСТЬ
ПОДТВЕРЖДЕНА**

Продукция сертифицирована по системе пожарной безопасности*

ЭЛЕКТРИЧЕСКИЕ ТЕПЛОВЕНТИЛЯТОРЫ

Мгновенный обогрев дома и в офисе

Тепловентиляторы Ballu — это стильные, надежные приборы для быстрого обогрева и создания уюта дома, в офисе, на даче. Они компактны, мобильны и чрезвычайно просты в использовании. Благодаря современному дизайну и универсальной цветовой гамме тепловентиляторы будут эффектно смотреться в любом интерьере. Инновационные технологии обогрева делают их использование абсолютно безопасным для здоровья, а тепловентиляторы с керамическим нагревательным элементом не сжигают кислород и не сушат воздух, создавая по-настоящему комфортный микроклимат в помещении. За экономичность и безопасность работы отвечают 2 режима мощности и функция защиты от перегрева.

Преимущества

- O₂**
ТЕХНОЛОГИЯ СОХРАНЕНИЯ КИСЛОРОДА
Технология сохранения кислорода
Технология Air Protection System сохраняет необходимое количество кислорода в воздухе, благодаря чему в помещении поддерживается здоровый микроклимат
- 2**
РЕЖИМА ОБОГРЕВА
Два режима обогрева
Два режима — полной и половинной мощности — позволяют экономить электроэнергию и делают использование прибора максимально комфортным
- СУПЕР ТИХИЙ**
УРОВЕНЬ ШУМА
Низкий уровень шума
Низкий уровень шума в своем ценовом сегменте обеспечивает комфортное использование прибора даже ночью
- HEAT PROTECT**
СИСТЕМА ЗАЩИТЫ ОТ ПЕРЕГРЕВА
Система защиты от перегрева
Многоуровневая система защиты от перегрева обеспечивает максимальную безопасность даже при длительном непрерывном использовании прибора
- 100%**
МГНОВЕННЫЙ ОБОГРЕВ
Мгновенный обогрев
Мгновенный выход на рабочую температуру позволяет моментально обогреть помещение, создавая комфорт с первых секунд работы прибора
- 2**
ГОДА ГАРАНТИИ
Уникальная гарантия
Высокое качество материалов и комплектующих, современные технологии, многоуровневый контроль производства позволяют предоставлять на все тепловентиляторы лучшую гарантию на рынке — 2 года

* Ассоциация «Национальный Союз Организаций в Области Обеспечения Пожарной Безопасности».

Настольные тепловентиляторы со спиральным нагревательным элементом BFH/S

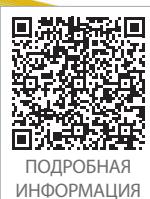

ПОДРОБНАЯ ИНФОРМАЦИЯ

- FAST** МГНОВЕННЫЙ ОБОГРЕВ
- EASY KNOB** ЛЕГКАЯ СИСТЕМА УПРАВЛЕНИЯ
- СУПЕР ТИХИЙ** УРОВЕНЬ ШУМА
- STABLE** СВЕРХНАДЕЖНЫЙ ТЕРМОСТАТ
- HEAT PROTECT** СИСТЕМА ЗАЩИТЫ ОТ ПЕРЕГРЕВА
- 2** ГОДА ГАРАНТИИ



Тепловентиляторы BFH/S оснащены высокоэффективным спиральным нагревательным элементом, благодаря которому они мгновенно выходят на рабочую температуру и быстро обогревают помещение, создавая комфорт с первых секунд работы. Небольшие размеры и малый вес позволяют с легкостью перемещать их внутри квартиры, дома или офиса и даже брать с собой на дачу или в путешествие. Спиральные тепловентиляторы Ballu являются абсолютно безопасными, долговечными и надежными в работе. Все приборы сертифицированы по системе пожарной безопасности и имеют расширенную гарантию 2 года.

Тепловентиляторы с удобным интуитивным управлением для мгновенного обогрева



Модельный ряд



Высокоэффективный спиральный нагревательный элемент

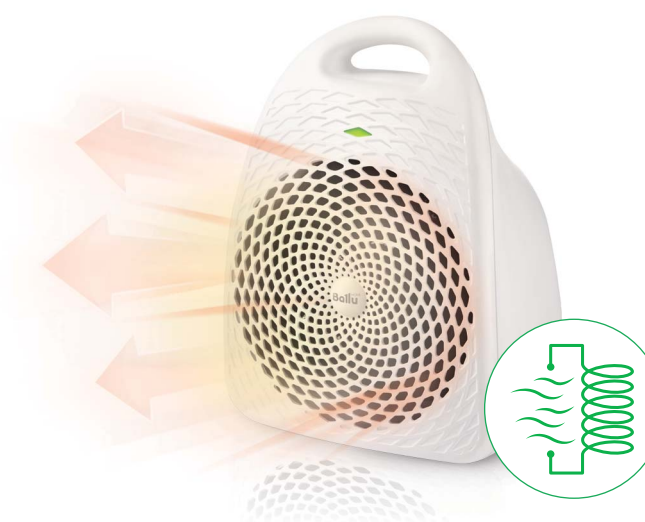

Надежная система безопасности

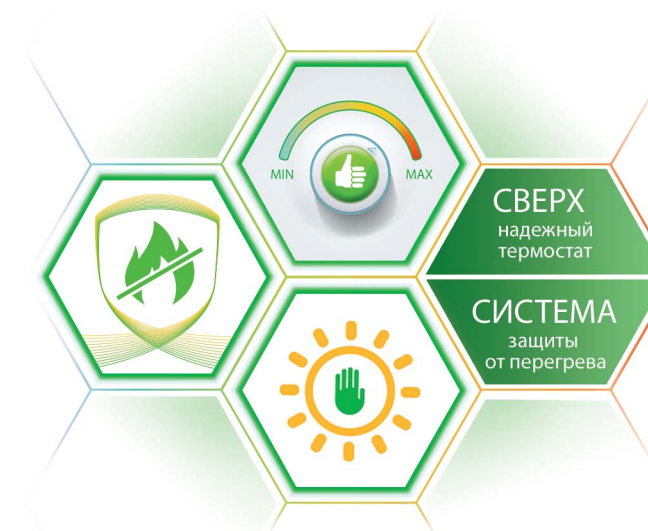

Технические характеристики

| Параметр / Модель | | BFH/S-01 | BFH/S-03N | BFH/S-04 | BFH/S-10 | BFH/S-11 | BFH/S-12 |
|-----------------------------|----------------|-------------|-------------|-------------|-------------|-------------|-------------|
| Мощность обогрева | Вт | 1500 / 750 | 900 | 2000 / 1000 | 2000 / 1000 | 2000 / 1000 | 2000 / 1000 |
| Количество режимов обогрева | | 2 | 1 | 2 | 2 | 2 | 2 |
| Режим вентиляции | | есть | нет | нет | есть | есть | есть |
| Поддержание температуры | | есть | нет | нет | есть | есть | есть |
| Защита от перегрева | | есть | есть | есть | есть | есть | есть |
| Нагревательный элемент | | спиральный | спиральный | спиральный | спиральный | спиральный | спиральный |
| Площадь обогрева | м ² | до 20 | до 14 | до 25 | до 25 | до 25 | до 25 |
| Размеры прибора (ШxВxГ) | мм | 180x240x115 | 115x195x105 | 203x220x115 | 200x252x140 | 200x252x140 | 200x252x140 |
| Размеры упаковки (ШxВxГ) | мм | 190x245x120 | 123x200x120 | 207x224x125 | 207x255x146 | 207x255x146 | 207x255x146 |
| Вес нетто | кг | 0,85 | 0,48 | 0,82 | 1,03 | 1,03 | 1,03 |
| Вес брутто | кг | 0,95 | 0,56 | 0,95 | 1,18 | 1,18 | 1,18 |

Настольные тепловентиляторы с керамическим нагревательным элементом ВFH/C



- O₂** ТЕХНОЛОГИЯ СОХРАНЕНИЯ КИСЛОРОДА
- HEAT PROTECT** СИСТЕМА ЗАЩИТЫ ОТ ПЕРЕГРЕВА
- РЕЖИМ ВЕНТ** РЕЖИМ ВЕНТИЛЯЦИИ БЕЗ ОБОГРЕВА
- EASY KNOB** ЛЕГКАЯ СИСТЕМА УПРАВЛЕНИЯ
- 2** РАЗА ДОЛЬШЕ СРОК СЛУЖБЫ РТС
- 2** ГОДА ГАРАНТИИ



Керамические тепловентиляторы ВFH/C сохраняют в воздухе здоровое количество кислорода и обеспечивают комфортный микроклимат без эффекта сухости воздуха. Наслаждаться теплом и уютом теперь можно в течение многих сезонов, поскольку срок службы нагревательных элементов увеличен в два раза. Многоуровневая система защиты делает использование керамических тепловентиляторов абсолютно безопасным в доме и в офисе. Эти качества приборов подтверждены сертификатом пожаробезопасности и расширенной гарантией 2 года.

Тепловентиляторы обеспечивают высокоэффективный обогрев и создают комфортный микроклимат



* Ассоциация «Национальный Союз Организаций в Области Обеспечения Пожарной Безопасности».

Модельный ряд



BFH/C-29

BFH/C-31

BFH/C-33

1500 Вт
Мощность обогрева

Технология сохранения кислорода



Многоуровневая система защиты «Maximum Safety»



Технические характеристики

| Параметр / Модель | | BFH/C-29 | BFH/C-31 | BFH/C-33 | BFH/C-35 |
|-----------------------------|----------------|--------------|--------------|--------------|--------------|
| Мощность обогрева | Вт | 1500 / 750 | 1500 / 750 | 1500 / 750 | 1500/750 |
| Количество режимов обогрева | | 2 | 2 | 2 | 2 |
| Режим вентиляции | | есть | есть | есть | есть |
| Поддержание температуры | | нет | нет | нет | нет |
| Нагревательный элемент | | керамический | керамический | керамический | керамический |
| Защита от перегрева | | есть | есть | есть | есть |
| Защита при опрокидывании | | есть | нет | нет | нет |
| Площадь обогрева | м ² | до 20 | до 20 | до 20 | до 20 |
| Размеры прибора (ШxВxГ) | мм | 160x245x107 | 160x300x128 | 160x300x128 | 210x175x100 |
| Размеры упаковки (ШxВxГ) | мм | 165x280x120 | 165x305x135 | 165x305x135 | 229x209x136 |
| Вес нетто | кг | 1,0 | 0,95 | 0,95 | 1 |
| Вес брутто | кг | 1,2 | 1,1 | 1,1 | 1,2 |

Настенные теповентиляторы BFH/W



ПОДРОБНАЯ
ИНФОРМАЦИЯ



Настенные тепловентиляторы обладают максимальной функциональностью и широкими возможностями для установки как в жилых, так и в офисных помещениях, ресторанах, гостиницах, торговых павильонах и т. д. Приборы обогревают пространство в рекордно быстрый срок с сохранением здорового количества кислорода в воздухе. Функция таймера позволяет автоматически отключать устройства в удобное время. Настенные тепловентиляторы — это абсолютно безопасные, надежные и долговечные приборы. Все модели прошли строжайшие испытания на соответствие стандартам безопасности и получили сертификат пожаробезопасности. На тепловентиляторы действует расширенная гарантия 2 года.

Настенные тепловентиляторы серии BFH/W с удобным дистанционным управлением



Пульт управления



Таймер на 8 часов

Модельный ряд



BFH/W-102W



Технология сохранения кислорода



Мощный ТУРБО-поток горячего воздуха

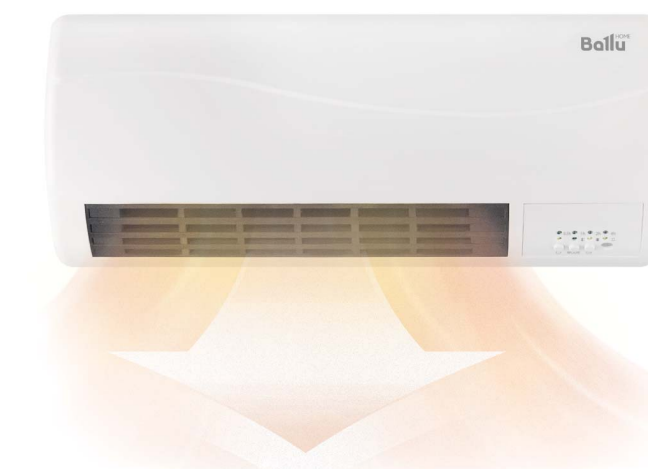

Технические характеристики

| Параметр / Модель | | BFH/W-102W |
|-----------------------------|----------------|--------------|
| Мощность обогрева | Вт | 2000 / 1000 |
| Количество режимов обогрева | | 2 |
| Дисплей | | нет |
| Поддержание температуры | | нет |
| Защита от перегрева | | есть |
| Нагревательный элемент | | керамический |
| Пульт управления | | есть |
| Таймер | | есть |
| Площадь обогрева | м ² | до 25 |
| Размеры прибора (ШxВxГ) | мм | 445x190x125 |
| Размеры упаковки (ШxВxГ) | мм | 450x195x130 |
| Вес нетто | кг | 1,82 |
| Вес брутто | кг | 1,97 |

Инфракрасные обогреватели ВНН/М

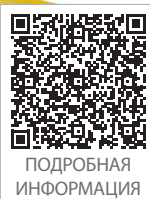

ПОДРОБНАЯ ИНФОРМАЦИЯ

| | | | | | |
|--|--|------------------------------------|--|----------------------------------|---|
| ECO ЭКОЛОГИЧНЫЙ ИНФРАКРАСНЫЙ ОБОГРЕВ | DROP PROTECT ЗАЩИТА ПРИ ОПОКИДЫВАНИИ | TURBO МГНОВЕННЫЙ ОБОГРЕВ | DIRECT HEAT ЭФФЕКТИВНЫЙ НАПРАВЛЕННЫЙ ОБОГРЕВ | ТИХИЙ БЕСШУМНАЯ РАБОТА | OPEN AIR ЭФФЕКТИВЕН НА ОТКРЫТОМ ВОЗДУХЕ |
|--|--|------------------------------------|--|----------------------------------|---|

Принцип работы инфракрасных обогревателей заключается в том, что с помощью направленного теплового потока они нагревают не воздух вокруг себя, а находящиеся рядом предметы, которые затем отдают это тепло воздуху. Таким образом, получается такой же тепловой эффект, который создает солнце. Поэтому данные приборы эффективно обогреют как внутри помещения, так и на открытом воздухе. Инфракрасные обогреватели достаточно экономичны, обеспечивают быстрый и равномерный обогрев, поэтому незаменимы на даче, веранде и т.д.

Компактные и удобные приборы для универсального применения в помещении и на открытом воздухе



- Мгновенный выход на рабочую температуру
- Два режима обогрева

Модельный ряд

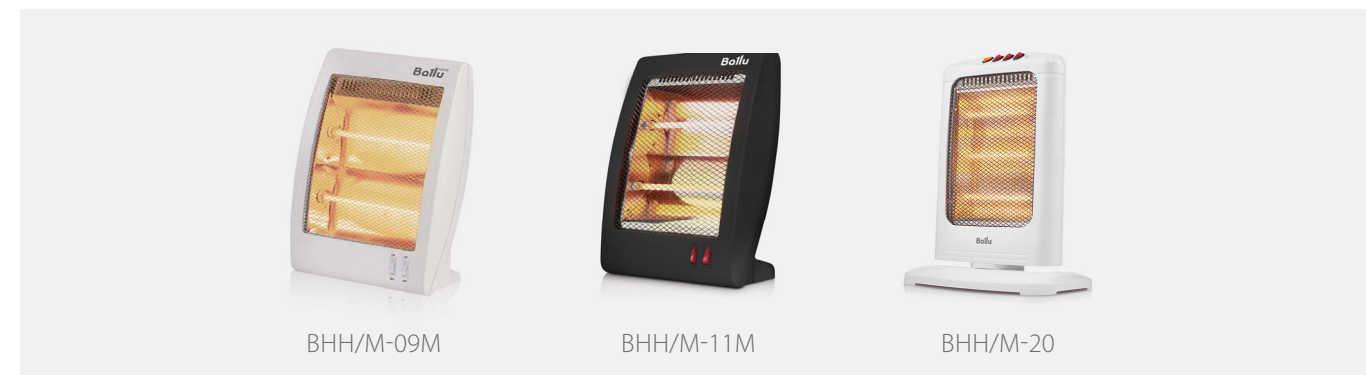

Обогрев направленного типа



Экологичный обогрев Safety System



Датчик защиты при опрокидывании

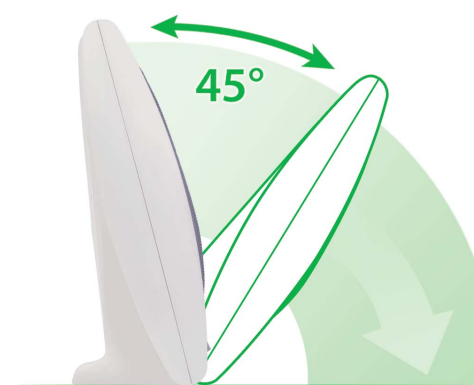

Бесшумная работа прибора



Технические характеристики

| Параметр / Модель | | ВНН/М-09М | ВНН/М-11М | ВНН/М-20 |
|-----------------------------|----------------|--------------|--------------|------------------|
| Мощность обогрева | Вт | 800 / 400 | 800 / 400 | 1200 / 800 / 400 |
| Количество режимов обогрева | | 2 | 2 | 2 |
| Защита от перегрева | | есть | есть | есть |
| Защита при опрокидывании | | есть | есть | есть |
| Нагревательный элемент | | Инфракрасный | Инфракрасный | Инфракрасный |
| Площадь обогрева | м ² | до 14 | до 14 | до 20 |
| Размеры прибора (ШхВхГ) | мм | 295x350x140 | 290x345x130 | 322x460x215 |
| Размеры упаковки (ШхВхГ) | мм | 300x365x105 | 300x365x105 | 295x460x128 |
| Вес нетто | кг | 0,9 | 0,9 | 1,33 |
| Вес брутто | кг | 1,2 | 1,2 | 1,64 |



МОЩНЕЕ ВЕТРА

Рукоосушители Ballu ВАНД-1010 и ВАНД-1250 представляют собой сочетание мощности, технологий и исключительного дизайна.

Корпус из нержавеющей стали защитит прибор от внешнего воздействия, а матовый серый корпус из ABS-пластика станет отличным дополнением интерьера.

Уникальная конструкция в купе с мощным, энергоэффективным мотором создают поток воздуха, делающий сушку рук быстрой и комфортной, а ультрафиолетовая обработка воздуха делает процесс более гигиеничным.

УФ
УЛЬТРАФИОЛЕТОВАЯ
ЛАМПА

90 м/с
ВЫСОКАЯ
СКОРОСТЬ
ПОТОКА

УЗКИЕ СОПЛА
НАПРАВЛЕННЫЙ
ПОТОК ВОЗДУХА



| Параметры/Модель | |
|---------------------------------|--------------|
| ВАНД-1010 | ВАНД-1250 |
| Материал корпуса | |
| Нерж.сталь | ABS пластик |
| Номинальная мощность, Вт | |
| 1010 | 1250 |
| Напряжение питания, В~Гц | |
| 220-24-50-60 | 220-24-50-60 |
| Номинальный ток, А | |
| 6 | 6 |
| Влагозащитное исполнение | |
| IPX4 | IPX4 |
| Класс электрозащиты | |
| II класс | II класс |
| Скорость воздушного потока, м/с | |
| до 90 | до 90 |
| Размеры прибора (ШхВхГ), мм | |
| 420x253x140 | 420x253x140 |
| Размеры упаковки (ШхВхГ), мм | |
| 441x280x190 | 441x280x190 |
| Вес нетто, кг / Вес брутто, кг | |
| 4,46 / 5,56 | 3,20 / 4,30 |

ТЮРНОН

Модельный ряд

| | Модель | Мощность | | | | |
|---|---|----------|---------|---------|---------|---------|
| | | 1000 Вт | 1010 Вт | 1250 Вт | 1800 Вт | 2000 Вт |
| Электросушители для рук серии AIR STORM  | BAHD-1000AS BAHD-1000AS Chrome BAHD-1000AS Silver | • | | | | |
| Электросушители для рук серии DRYING MASTER  | BAHD-2000DM BAHD-2000DM Chrome BAHD-2000DM Silver | | | | | • |
| Электросушители для рук серии ANTIVANDAL  | BAHD-1800 | | | | • | |
| Электросушители для рук серии TYPHOON  | BAHD-1010 | | • | | | |
| Электросушители для рук серии TYPHOON  | BAHD-1250 | | | • | | |

Преимущества

**AIR
FILTER**

 ВОЗДУШНЫЙ
ФИЛЬТР

Воздушный фильтр
Съемный очищаемый воздушный фильтр защищает кожу рук от контакта с пылью и бактериями

30°

 ИДЕАЛЬНЫЙ
УГОЛ ОБДУВА

Идеальный угол обдува
Конструкция воздуховыпускного канала разработана с учетом отклонения потока воздуха от вертикали на 30°, что позволяет сделать обдув поверхности рук максимальным

10

 СЕКУНД
БЫСТРАЯ СУШКА
ГОРЯЧИМ
ВОЗДУХОМ

Быстрая сушка
Усовершенствованная конструкция выпуска воздуха и встроенный нагревательный элемент позволяют высушить руки всего за 10 секунд

**TOUCH-
FREE**

 БЕСКОНТАКТНОЕ
УПРАВЛЕНИЕ

Бесконтактное управление
Включение и отключение прибора осуществляется при помощи точного инфракрасного датчика, поэтому пользователю не придется касаться прибора

KSD

 ЗАЩИТА
ОТ ПЕРЕГРЕВА

Защита от перегрева
Встроенная защита от перегрева с функцией авторестарт выключит прибор в случае резкого роста температуры выходящего воздуха или перекрытия отверстий для выпуска

**ANTI-
VANDAL**

 ПРОТИВОУДАРНЫЙ
КОРПУС

Противоударный корпус
Корпус изготовлен из сплава алюминия толщиной 4 мм. Это позволяет размещать прибор в самых многолюдных общественных местах без опасений за безопасность и функциональность прибора

ЭЛЕКТРОСУШИТЕЛИ ДЛЯ РУК

Авторский дизайн и реальные технологические преимущества

Автоматические сушилки для рук Ballu удобны и надежны в эксплуатации, выполнены в современном эргономичном дизайне, легко монтируются и не требуют технического обслуживания. Благодаря точному инфракрасному сенсорному датчику они включаются автоматически — при приближении рук к сушилке. И также автоматически отключаются при удалении рук от прибора. Это позволяет существенно экономить на электроэнергии и делает их использование максимально удобным и гигиеничным.

Эти компактные и технически совершенные бытовые приборы незаменимы в местах общественного пользования: в офисах, кафе, ресторанах, отелях, больницах, аэропортах, вокзалах, фитнес-центрах, школах и детских садах.

Электросушители для рук AIR STORM



ПОДРОБНАЯ
ИНФОРМАЦИЯ

- FILTER**
ВОЗДУШНЫЙ ФИЛЬТР
- TOUCH-FREE**
БЕСКОНТАКТНОЕ УПРАВЛЕНИЕ
- 10** СЕКУНД
БЫСТРАЯ СУШКА ГОРЯЧИМ ВОЗДУХОМ
- KSD**
ЗАЩИТА ОТ ПЕРЕГРЕВА
- 1000 W**
НИЗКОЕ ЭНЕРГОПОТРЕБЛЕНИЕ
- SIMPLE INSTALL**
ЛЕГКИЙ МОНТАЖ

Электросушители для рук серии Air Storm — это уникальный авторский дизайн, экономичное энергопотребление от 450 Вт и сушка рук горячим воздухом всего за 10 секунд. Три варианта оформления корпуса — White, Chrome и Silver — позволяют интегрировать прибор в любое стилистическое решение и сделать его гармоничным дополнением интерьера. Исключительный комфорт и удобство в эксплуатации обеспечивают очищаемый воздушный фильтр для защиты кожи рук от контакта с пылью и бактериями и встроенный датчик от перегрева с функцией Autorestart.

Новое поколение электросушителей для рук. Уникальные инженерные решения и авторский дизайн запатентованы



Уникальный дизайн в 3 цветовых решениях

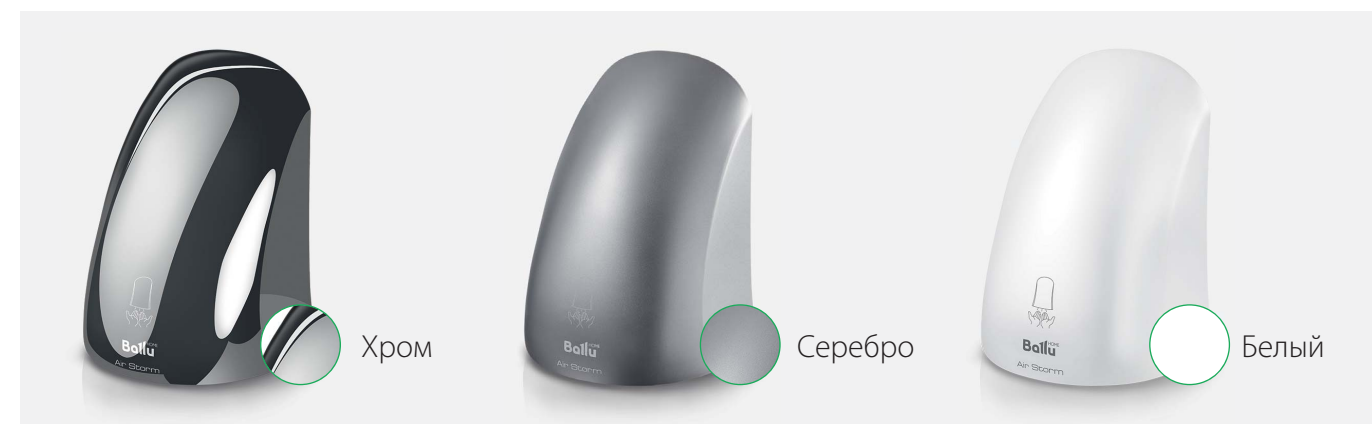

BAHD-1000AS CHROME

BAHD-1000AS SILVER

BAHD-1000AS

Эффективная мощность при низком энергопотреблении



Забота об окружающей среде и снижение затрат на обслуживание



Технические характеристики

| Параметр / Модель | | BAHD-1000AS | BAHD-1000AS Chrome | BAHD-1000AS Silver |
|----------------------------|-----|-------------|--------------------|--------------------|
| Номинальная мощность | Вт | 450 / 1000 | 450 / 1000 | 450 / 1000 |
| Номинальный ток | А | 4,3 | 4,3 | 4,3 |
| Влагозащитное исполнение | | IP23 | IP23 | IP23 |
| Класс электрозащиты | | II класс | II класс | II класс |
| Скорость воздушного потока | м/с | 30 | 30 | 30 |
| Расстояние включения | мм | 50 - 150 | 50 - 150 | 50 - 150 |
| Размеры прибора (ШxВxГ) | мм | 241x340x186 | 241x340x186 | 241x340x186 |
| Размеры упаковки (ШxВxГ) | мм | 286x371x232 | 286x371x232 | 286x371x232 |
| Вес нетто | кг | 2,8 | 2,8 | 2,8 |
| Вес брутто | кг | 3,3 | 3,3 | 3,3 |

Электросушители для рук DRYING MASTER, ANTIVANDAL



ПОДРОБНАЯ
ИНФОРМАЦИЯ

- 30°**
ИДЕАЛЬНЫЙ
УГОЛ ОБДУВА
- 2000_w**
ЭФФЕКТИВНАЯ
МОЩНОСТЬ
- ИК**
АКТИВНЫЙ
ИНФРАКРАСНЫЙ
СЕНСОР
- TOUCH-FREE**
БЕСКОНТАКТНОЕ
УПРАВЛЕНИЕ
- ANTI-VANDAL**
ПРОТИВОУДАРНЫЙ
КОРПУС
- SIMPLE
INSTALL**
ЛЕГКИЙ
МОНТАЖ

Электросушители для рук серии Drying Master — это идеальное сочетание авторского дизайна, надежности и высокой эффективности. Благодаря особой конструкции воздуховыпускного канала, мощному нагревательному элементу и уникальному расположению ИК-сенсора в носовой части сушилки удалось добиться идеальной точности включения прибора и непревзойденной скорости сушки. Прочный алюминиевый корпус (толщина 4 мм) серии Antivandal позволяет размещать прибор в самых многолюдных общественных местах, не опасаясь за его сохранность.

Сочетание авторского внешнего вида и высокой эффективности

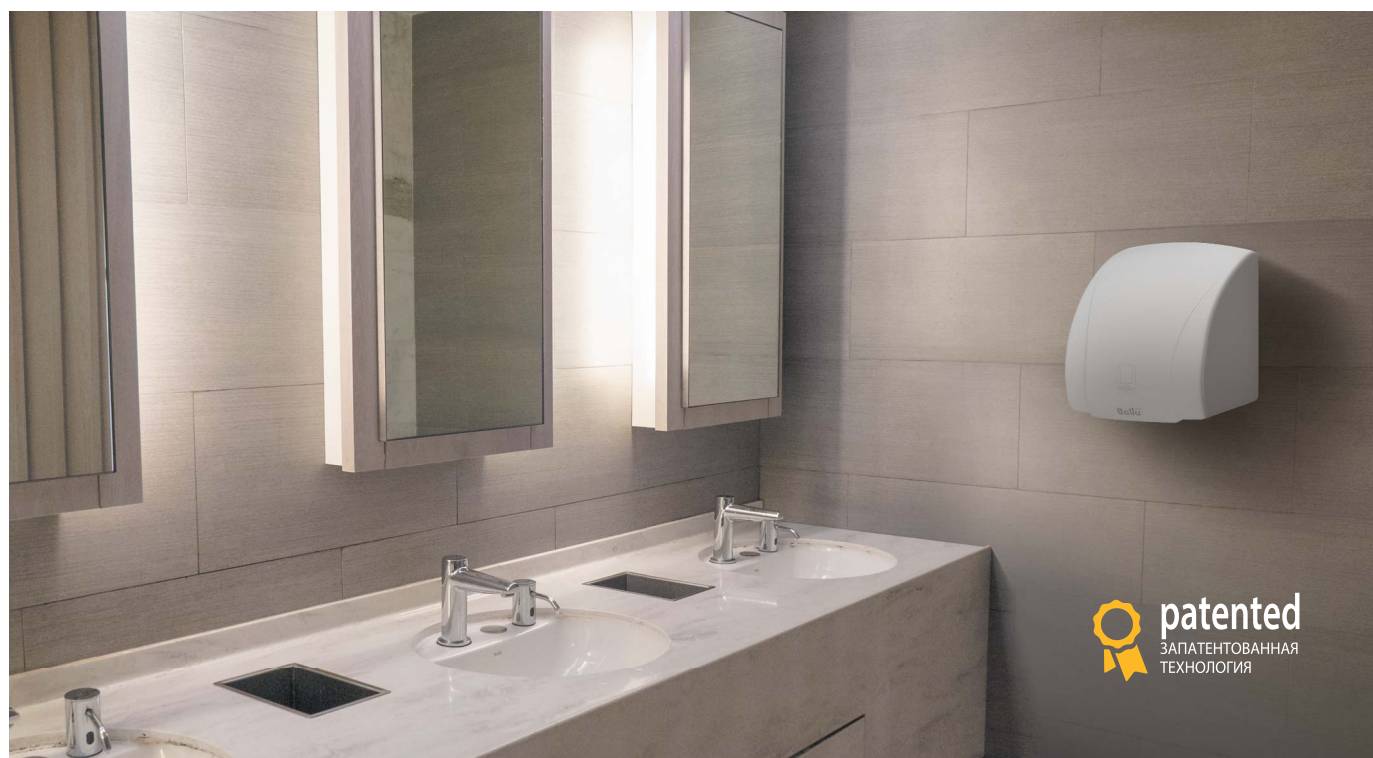

Уникальный дизайн и три цветовых решения



BAHD-2000DM CHROME

BAHD-2000DM SILVER

BAHD-2000DM WHITE

Автоматическое сенсорное включение



Антивандалный металлический корпус



BAHD-1800

Технические характеристики

| Параметр / Модель | | BAHD-1800 | BAHD-2000DM | BAHD-2000DM Chrome | BAHD-2000DM Silver |
|----------------------------|-----|-------------|-------------|--------------------|--------------------|
| Номинальная мощность | Вт | 1800 | 2000 | 2000 | 2000 |
| Номинальный ток | А | 8,1 | 8,7 | 8,7 | 8,7 |
| Влагозащитное исполнение | | IPX1 | IP23 | IP23 | IP23 |
| Класс электрозащиты | | I класс | II класс | II класс | II класс |
| Скорость воздушного потока | м/с | 18 | <15 | <15 | <15 |
| Расстояние включения | мм | 50 - 150 | 50 - 150 | 50 - 150 | 50 - 150 |
| Размеры прибора (ШxВxГ) | мм | 240x268x208 | 224x242x223 | 224x242x223 | 224x242x223 |
| Размеры упаковки (ШxВxГ) | мм | 285x285x225 | 230x245x230 | 230x245x230 | 230x245x230 |
| Вес нетто | кг | 3,5 | 2,06 | 2,06 | 2,06 |
| Вес брутто | кг | 3,9 | 2,27 | 2,27 | 2,27 |



НАПОЛЬНЫЕ ВЕНТИЛЯТОРЫ

Эффективная прохлада и максимальный комфорт в помещении

Напольные вентиляторы Ballu – мобильные и эффективные приборы, создающие ощущение прохлады в помещении. Сочетание лаконичного дизайна с расширенной функциональностью позволяет вентиляторам гармонично вписаться в любой интерьер и создать комфортную атмосферу в летний зной. Приборы имеют интуитивно понятное управление, а также возможность регулировки высоты и угла наклона*. Широкое крестообразное или утяжеленное круглое основание предотвращает опрокидывание прибора, что делает использование максимально безопасным. Устройства изготовлены из экологически чистых материалов, что подтверждено сертификатами соответствия российским и международным стандартам качества. Напольные вентиляторы Ballu подарят Вам настоящее ощущение свежести при минимальных затратах.

*Кроме модели BFF-110R

Модельный ряд

Ballu



BFF-880R



BFF-855



BFF-805



BFF-806

Преимущества

LOW NOISE

ПОНИЖЕННЫЙ
УРОВЕНЬ ШУМА

Низкий уровень шума
Уникальная геометрия лопастей обеспечивает максимально эффективный поток воздуха при пониженном уровне шума

ПУЛЬТ ДУ

РАСШИРЕННЫЙ
ФУНКЦИОНАЛ

Расширенный функционал
Благодаря пульту ДУ можно комфортно управлять прибором, выбрав один из режимов и скоростей работы, а также настроить таймер и включить функцию автоматического вращения*

PROTECTIVE GRID

ЗАЩИТНАЯ
РЕШЕТКА

Усиленная защитная решетка
Решетка PROTECTIVE GRID с ребрами жесткости и увеличенным количеством прутьев способствует прочности и долговечности прибора

ЭРГОНОМИЧНАЯ

ПАНЕЛЬ
УПРАВЛЕНИЯ

Комфортное управление
Удобная эргономичная панель управления позволит легко настроить прибор на эффективную работу

HIGH STABILITY

БОЛЕЕ УСТОЙЧИВОЕ
ОСНОВАНИЕ

Устойчивое основание
Основание вентилятора повышенной устойчивости предотвращает опрокидывание прибора и делает его эксплуатацию безопасной

ULTRA

СОВРЕМЕННЫЙ
ДИЗАЙН

Современный дизайн
Вентиляторы Ballu не только обеспечат желаемую прохладу, но и украсят любое помещение благодаря стильному исполнению

Технические характеристики

| Параметр / Модель | BFF - 880R | BFF-855 | BFF - 805 | BFF - 806 |
|------------------------------|-----------------|-----------------|-----------------------|--------------|
| Мощность, кВт | 45 | 45 | 40 | 40 |
| Количество режимов | 3 | 3 | 1 | 1 |
| Количество скоростей | 3 | 3 | 3 | 3 |
| Количество лопастей | 3 | 3 | 3 | 3 |
| Пульт ДУ | да | да | - | - |
| Таймер, ч | 7,5 | 7,5 | - | - |
| Габариты прибора (ШхВхГ), мм | 620x1250x620 | 620x1250x620 | 430x1300x400 | 430x1300x430 |
| Вес нетто / брутто, кг | 2 / 2,5 | 2 / 2,5 | 4,6 / 5,2 | 3,8 / 4,3 |
| Основание | кресто-образное | кресто-образное | утяжеленное / круглое | круглое |
| Размер основания, см | 62x62 | 62x62 | 42 | 39 |

*Применимо для моделей BFT-110R, BFF-860R, BFF-880R, BFF-855

до 12 ЧАСОВ
ТАЙМЕР

SLEEP WELL
НИЗКИЙ
УРОВЕНЬ ШУМА

HI-TECH
ДИЗАЙН

LED
ДИСПЛЕЙ

ПУЛЬТ ДУ
РАСШИРЕННЫЙ
ФУНКЦИОНАЛ

3
РЕЖИМА
РАБОТЫ

Напольный вентилятор Ballu BFT-110R

| | |
|------------------------------|-------------|
| Параметр / Модель | BFT - 110R |
| Мощность, кВт | 50 |
| Количество режимов | 3 |
| Количество скоростей | 3 |
| Количество лопастей | - |
| Пульт ДУ | да |
| Таймер, ч | 12 |
| Габариты прибора (ШхВхГ), мм | 260x810x260 |
| Вес нетто / брутто, кг | 2,5 / 2,8 |
| Основание | круглое |
| Размер основания, см | 30 |



Модельный ряд



BFF - 860R



BFF - 801



BFF - 802



BFF-840



BFF-807

Ballu

Преимущества

LOW NOISE
Пониженный уровень шума

Низкий уровень шума
Уникальная геометрия лопастей обеспечивает максимально эффективный поток воздуха при пониженном уровне шума

ПУЛЬТ ДУ
Расширенный функционал

Расширенный функционал
Благодаря пульту ДУ можно комфортно управлять прибором, выбрав один из режимов и скоростей работы, а также настроить таймер и включить функцию автоматического вращения*

PROTECTIVE GRID
Защитная решетка

Усиленная защитная решетка
Решетка PROTECTIVE GRID с ребрами жесткости и увеличенным количеством прутьев способствует прочности и долговечности прибора

ЭРГОНОМИЧНАЯ
Панель управления

Комфортное управление
Удобная эргономичная панель управления позволит легко настроить прибор на эффективную работу

HIGH STABILITY
Более устойчивое основание

Устойчивое основание
Основание вентилятора повышенной устойчивости предотвращает опрокидывание прибора и делает его эксплуатацию безопасной

ULTRA
Современный дизайн

Современный дизайн
Вентиляторы Ballu не только обеспечат желаемую прохладу, но и украсят любое помещение благодаря стильному исполнению

Технические характеристики

| Параметр / Модель | BFF - 860R | BFF - 801 | BFF - 802 | BFF-840 | BFF-807 |
|------------------------------|-----------------------|-----------------|-----------------------|--------------|--------------|
| Мощность, кВт | 45 | 45 | 45 | 45 | 45 |
| Количество режимов | 3 | 1 | 1 | 3 | 3 |
| Количество скоростей | 3 | 3 | 3 | 3 | 3 |
| Количество лопастей | 5 | 5 | 5 | 3 | 3 |
| Пульт ДУ | да | - | - | да | да |
| Таймер, ч | 7,5 | - | - | 7,5 | 7,5 |
| Габариты прибора (ШхВхГ), мм | 430x1300x400 | 600x1300x600 | 430x1300x430 | 620x1250x620 | 620x1250x620 |
| Вес нетто / брутто, кг | 4,8 / 5,2 | 2,5 / 3,1 | 3,9 / 4,5 | 2 / 2,5 | 2 / 2,5 |
| Основание | утяжеленное / круглое | кресто-образное | утяжеленное / круглое | крестовое | крестовое |
| Размер основания, см | 40 | 60x60 | 43 | 62x62 | 62x62 |

LED-дисплей







Удобная ручка для переноски



Пульт дистанционного управления



Модельный ряд

| | Описание |
|--|--|
| <p>Газовые инфракрасные обогреватели VELA</p>  | <p>BOGH-16 Газовые инфракрасные обогреватели Ballu серии Vela — это полностью автономные уличные обогреватели, работающие на сжиженном газе пропан-бутан. Обогреватель типа «грибок» широко применяется для обогрева открытых беседок и веранд. 4-х уровневая система безопасности обеспечивает надежную и комфортную эксплуатацию прибора. Эффект живого пламени создает уют, тепло и дополнительный источник света.</p> |
| <p>Газовый инфракрасный обогреватель FLAME</p>  | <p>Инфракрасный уличный газовый камин BALLU BOGH-15 /BOGH-15E — это инновационный, стильный источник света и тепла на открытых площадках. Камин оборудован термальной колбой с повышенной теплоотдачей, стойкостью к перепадам температур и осадкам. Уникальная конструкция дожигателя обеспечивает 100%-ное сгорание топливной смеси, поэтому прибор безопасен для человека и окружающей среды. BOGH-15 — Базовая комплектация. BOGH-15E — Прибор с дистанционным управлением.</p> |
| <p>Водонепроницаемый ЗАЩИТНЫЙ ЧЕХОЛ для газового обогревателя BOGH-15/15E</p>  | <p>BOGH-P чехол служит надежной защитой для уличных газовых каминов FLAME, успешно предохраняя их от влияния любых осадков, пыли, влаги, а также от механических повреждений. Качественный высокопрочный материал изумрудного цвета помогает чехлу сохранять первозданный вид на протяжении долгого времени, а также удобен и прост в эксплуатации, подходит для хранения или повседневного использования.</p> |
| <p>КОЛБА из боросиликатного стекла для газового обогревателя BOGH-15/15E</p>  | <p>GHC-T-90-3-1350B термостойкая японская колба из прочного боросиликатного стекла с повышенными характеристиками теплоотдачи — запасной элемент для уличного газового камина FLAME. Колба выдерживает резкие перепады температуры — в том числе до 220°C, сохраняет свои свойства и не трескается при попадании на поверхность холодной воды, атмосферных осадков в виде снега или дождя.</p> |
| <p>МАГНИТНАЯ ПОВЕРХНОСТЬ для газового обогревателя BOGH-15/15E</p>  | <p>Рекламная магнитная поверхность с индивидуальным дизайном под заказ или грифельная магнитная поверхность с возможностью написания мелом, позволяющая с любой частотой менять информацию. Живое пламя Ballu Flame притягивает взгляд, а потому ваше сообщение всегда будет на виду.</p> |

Преимущества

ПОЛНАЯ

НЕЗАВИСИМОСТЬ ОТ ЭЛЕКТРОПИТАНИЯ

Независимость от электричества
 Газовое питание обогревателей обеспечивает полную независимость от электричества. Газовое тепло гораздо экономичнее и удобнее в использовании

УНИКАЛЬНАЯ РАЗРАБОТКА

РОССИЙСКАЯ АКАДЕМИЯ НАУК

Приборы разработаны совместно с Институтом Механики РАН им. М. Т. Калашникова

ПУЛЬТ ДУ

В КОМПЛЕКТЕ

Пульт ДУ
 Дистанционное управление обеспечивает быстрое и удобное включение/выключение, а также регулировку уровня мощности обогревателя

ПЛАВНАЯ РЕГУЛИРОВКА

МОЩНОСТИ

Гибкость управления
 Плавная регулировка мощности позволяет удобно управлять подачей топлива для достижения необходимого режима работы

SAFETY

МНОГОУРОВНЕВАЯ СИСТЕМА БЕЗОПАСНОСТИ

Надежная защита
 Обогреватели оснащены защитной терморпарой, датчиком опрокидывания и электромагнитным клапаном

100%

АБСОЛЮТНАЯ ЭФФЕКТИВНОСТЬ

Эффективность 100%
 Вся потребляемая устройством энергия преобразуется в тепловую

ГАЗОВЫЕ ИНФРАКРАСНЫЕ ОБОГРЕВАТЕЛИ

Эффективный обогрев дома и на улице круглый год

Газовые ИК-обогреватели Ballu — эффективный и экономичный инфракрасный обогрев внутри помещений и на открытом воздухе. Приборы разработаны совместно с Институтом Механики РАН им. М. Т. Калашникова*, а многоуровневая система защиты на всех моделях газовых ИК-обогревателей обеспечивает надежную и безопасную работу на протяжении всего срока службы. Приборы очень экономичны, мобильны и независимы от электропитания, что делает их универсальным источником тепла в любых условиях.

* Модели BIGH-55, BIGH-55F, BIGH-55H, BOGH-15/15E.

Газовые инфракрасные обогреватели VELA BOGH-18

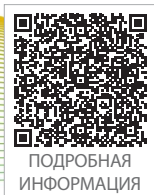

ПОДРОБНАЯ
ИНФОРМАЦИЯ

- СТОЛИК
В КОМПЛЕКТЕ
- ГАЗОВЫЙ РЕДУКТОР
В КОМПЛЕКТЕ
- AISI 430
НЕРЖАВЕЮЩАЯ СТАЛЬ
- ПЛАВНАЯ
РЕГУЛИРОВКА МОЩНОСТИ
- СКРЫТАЯ
УСТАНОВКА БАЛЛОНА
- АВТОНОМНОСТЬ
ОТ ЭЛЕКТРИЧЕСТВА

Газовые инфракрасные обогреватели Ballu серии Vela — это полностью автономные уличные обогреватели, работающие на сжиженном газе пропан-бутан. Обогреватели типа «грибок» широко применяются для обогрева открытых беседок и веранд. Система безопасности обеспечивает безопасную и комфортную эксплуатацию, предотвращая утечку газа в случае потухания или опрокидывания прибора.

Эффективный обогрев открытых веранд, беседок и террас на свежем воздухе



В комплекте удобный столик из нержавеющей стали



Плавная регулировка мощности



Автоматическое отключение при падении



Контроль пламени и защита от утечки газа



Технические характеристики

| Параметры / Модель | | BOGH-18 |
|---|----------------|------------------------|
| Номинальная мощность, кВт | кВт | 13 |
| Давление газа в редукторе, мБар | мБар | 37 |
| Расход газа (min-max), кг/ч | кг/ч | 0,45 – 0,95 |
| Тип топлива | | пропан, пропан / бутан |
| Способ поджига | | электророзжиг |
| Объем рекомендуемого встраиваемого газового баллона | л | до 27 |
| Радиус обогрева | м | до 2 |
| Площадь обогрева | м ² | до 12 |
| Способ перемещения | | боковая колесная база |
| Работа прибора от батареи | | батарея типа AA 1 шт |
| Рабочий ток | мА | 100 |
| Класс электрозащиты | | 3 класс |
| Температура эксплуатации | С° | от -15 до +30 |
| Степень защиты | IP | IP 44 |
| Размеры прибора (ШхВхГ) | мм | 810 × 2220 × 810 |
| Размеры упаковки (ШхВхГ) | мм | 460 × 880 × 460 |
| Вес нетто | кг | 15 |
| Вес брутто | кг | 20 |

Газовые инфракрасные обогреватели FLAME

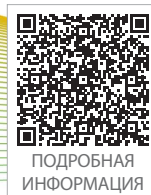
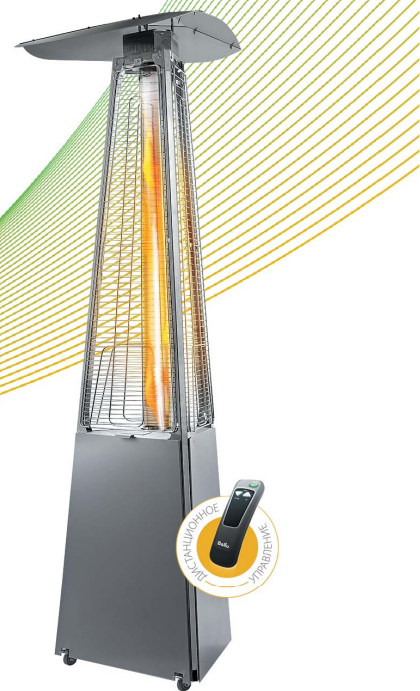

ПОДРОБНАЯ
ИНФОРМАЦИЯ

- 13 кВт МОЩНОСТЬ
- до 50 ч НЕПРЕРЫВНОЙ РАБОТЫ
- AISI 430 НЕЖАВЕЮЩАЯ СТАЛЬ
- СОВРЕМЕННАЯ РАЗРАБОТКА С РОССИЙСКОЙ АКАДЕМИЕЙ НАУК
- 450 Вт/м² ТЕПЛОВОЙ ПОТОК
- SAFETY МНОГОУРОВНЕВАЯ БЕЗОПАСНОСТЬ

ДЕЛАНО В
РОССИИ

Газовые ИК-обогреватели Ballu — эффективный и экономичный инфракрасный обогрев внутри помещений и на открытом воздухе. Приборы разработаны совместно с Институтом Механики РАН М. Т. Калашникова*, а многоуровневая система защиты на всех моделях газовых ИК-обогревателей обеспечивает надежную и безопасную работу на протяжении всего срока службы. Приборы очень экономичны, мобильны и независимы от электропитания, что делает их универсальным источником тепла в любых условиях.

Современные обогреватели премиум-класса для открытых площадок сегмента HoReCa и загородной жизни



Лучшая тепловая эффективность на открытом воздухе в классе «Уличные газовые ИК-обогреватели»

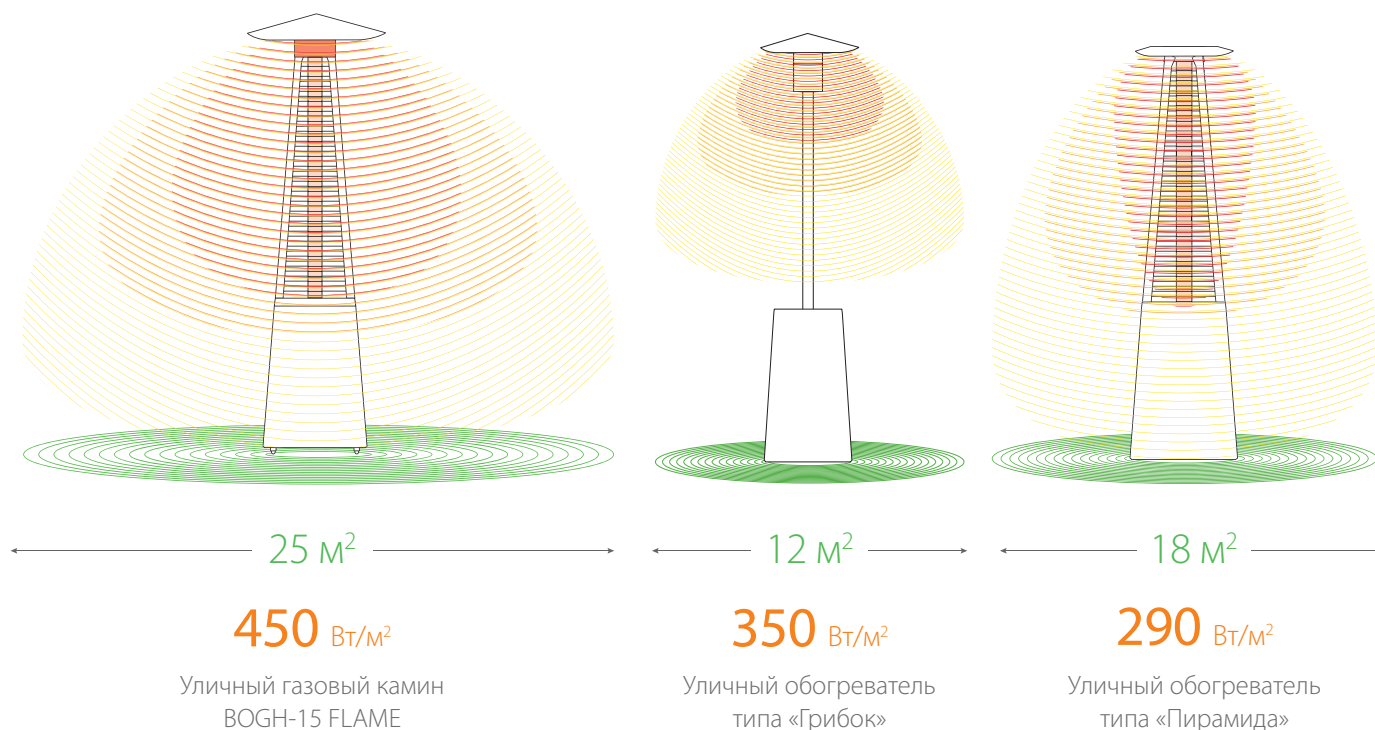

Ключевой показатель, характеризующий эффективность уличного ИК-обогревателя — плотность теплового потока (Вт/м²). Он показывает, сколько тепла может отдать прибор на определенную площадь*.



Автоматическое отключение при падении

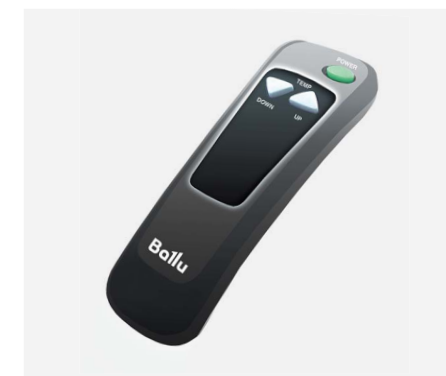

Пульт ДУ в комплекте (для модели 15E)



Уникальный дожигатель

Технические характеристики

| Параметры / Модель | | BOGH-15 | BOGH-15E |
|-------------------------------|------|---------------------------------|--|
| Номинальная тепловая мощность | кВт | 13 | |
| Номинальный расход газа | кг/ч | 0,3 – 0,97 | |
| Управление | | Механический регулятор мощности | Кнопочный регулятор мощности + пульт дистанционного управления |
| Тип топлива | | пропан, пропан-бутан | |
| Площадь обогрева | м² | до 25 | |
| Способ поджига | | электропьезоподжиг | автоматический электропьезоподжиг |
| Размеры прибора (Ш×В×Г) | мм | 847 × 2320 × 770 | |
| Размеры упаковки (Ш×В×Г) | мм | 265 × 610 × 1460 | |
| Вес нетто / брутто | кг | 35 / 40 | |

* Модели BIGH-55, BIGH-55F, BIGH-55H, BOGH-15/15E.

* Данные предоставлены на основании тепловизионной съемки при условиях: расстояние от прибора 1,5 м, температура воздуха +15 °С.

Аксессуары



Термостойкая японская колба из прочного боросиликатного стекла с повышенными характеристиками теплоотдачи, стойкая к высоким перепадам температур и атмосферным осадкам

Водонепроницаемый защитный чехол для газового уличного обогревателя BOGH-15/15E FLAME



Грифельная магнитная поверхность с возможностью написания мелом, позволяющая с любой частотой менять информацию.

Рекламная магнитная поверхность с индивидуальным дизайном под заказ. Рекламное сообщение наносится на магнитную поверхность и плотно прилегает к стенкам корпуса газового обогревателя.

- Реклама ваших партнеров
- Реклама ваших предложений

- Анонсы праздников
- Предложения от шеф-повара
- Скидки на напитки
- Прайс-лист на бизнес-ланч

Ballu

№1 В РОССИИ
с 2011 года*

МОЩНОЕ ТЕПЛО В ИЗЯЩНОЙ ФОРМЕ



Инфракрасный газовый обогреватель Ballu FLAME

* В категории «Профессиональное тепловое оборудование». По результатам исследования агентства RESEARCH.TECHART, 2012 г.

Модельный ряд

| Модель | Производительность м³/час | | | | |
|--|---------------------------|-------------------------|---------------------------|---------------------------|---------------------------|
| | 40 | 80 | 120 | 160 | 200 |
| Ультрафиолетовый рециркулятор-обеззараживатель ANTICOVIDgenerator | RDU/DRU-30D | • | | | |
| | RDU/DRU-60D | | • | | |
| | RDU/DRU-100D | | | • | |
| | RDU/DRU-150D | | | | • |
| | RDU/DRU-200D | | | | |
| Ультрафиолетовый рециркулятор-обеззараживатель ANTICOVIDgenerator, WiFi | RDU-30D, WiFi | • | | | |
| | RDU-60D, WiFi | | • | | |
| | RDU-100D, WiFi | | | • | |
| | RDU-150D, WiFi | | | | • |
| | RDU-200D, WiFi | | | | |
| Модель | RDU-30D / RDU-30D, WiFi | RDU-60D / RDU-60D, WiFi | RDU-100D / RDU-100D, WiFi | RDU-150D / RDU-150D, WiFi | RDU-200D / RDU-200D, WiFi |
| Стойка для рециркулятора | SR-1 | • | • | • | • |
| Стойка для рециркулятора | SR-2 | | | | • |
| Модель | Производительность м³/час | | | | |
| Ультрафиолетовый рециркулятор-обеззараживатель ANTICOVIDgenerator для лифтов | DR-18D | 17 | • | 23 | |
| | DR-24D | | | • | |

УНИКАЛЬНЫЙ ТКАНЕВЫЙ ЧЕХОЛ ПОЗВОЛЯЕТ ДЕКОРИРОВАТЬ ПРИБОР ПО ЦВЕТУ ДЛЯ ИНТЕГРАЦИИ В ЛЮБОЙ ИНТЕРЬЕР



МЕДИЦИНСКОЕ ИЗДЕЛИЕ

УЛЬТРАФИОЛЕТОВЫЕ РЕЦИРКУЛЯТОРЫ-ОБЕЗЗАРАЖИВАТЕЛИ

Дышите безопасным воздухом!

Ballu ANTICOVIDgenerator – новое поколение рециркуляторов. Он разработан в период пандемии и эффективен против всех вирусов, вызывающих наибольшую обеспокоенность ВОЗ и Роспотребнадзора.

ANTICOVIDgenerator – это рециркулятор-обеззараживатель закрытого типа. В корпус прибора встроены вентиляторы для прокачки воздуха, фильтры для предварительной очистки воздуха и ультрафиолетовые лампы для его обеззараживания. УФ-лучи длиной 253,7 нанометров обладают бактерицидными свойствами и уничтожают простейшие микроорганизмы, в том числе, вирусы, бактерии, грибки и споры. Исследования доказывают, что при воздействии дальнего УФ-света погибают 99,9% вирусов и бактерий.

Данными устройствами рекомендовано оснащать коммерческие и бытовые помещения. ANTICOVIDgenerator нужно устанавливать в поликлиниках, больницах, лабораториях, офисных помещениях, заведениях общественного питания, гостиницах, барах, ресторанах, салонах красоты, фитнес залах, кинотеатрах, магазинах, лифтах, детских садах и школах.

Преимущества

УФ-ЛАМПЫ

НЕ ОБРАЗУЮТ ОЗОН

Ультрафиолетовые лампы мощностью 9 Вт, 15 Вт и 30 Вт. УФ-излучение с длиной волны 253,7 нм оказывает эффективное бактерицидное воздействие на микроорганизмы. Убивают 99,9% патогенных вирусов и бактерий.

9000 ч

СЧЕТЧИК ЭФФЕКТИВНОЙ РАБОТЫ ЛАМПЫ

Каждый прибор оборудован счетчиком 9000 часов наработки УФ-ламп. По истечении срока службы лампы необходимо заменить для сохранения эффективной бактерицидной способности УФ-излучения против вирусов и бактерий.



БЕЗОПАСЕН ДЛЯ ЛЮДЕЙ И ЖИВОТНЫХ

Сертифицированные УФ-лампы не образуют озон. Ультрафиолетовое излучение происходит внутри корпуса прибора и не оказывает вредного воздействия на окружающую среду, людей и животных.



УНИКАЛЬНАЯ КОНСТРУКЦИЯ КОРПУСА

Уникальная конструкция корпуса позволяет обслуживать прибор или проводить замену ламп без демонтажа прибора. Прибор может быть размещен на стене горизонтально или вертикально или на специальной стойке с шасси для легкого перемещения (кроме модели для лифтов).

G3

ВОЗДУШНЫЙ ФИЛЬТР

Моющийся воздушный фильтр класса G3 очищает воздух от пыли и препятствует снижению эффективности работы УФ-ламп.



НИЗКИЙ УРОВЕНЬ ШУМА

Уровень шума < 30 дБ делает возможным установку прибора даже в спальнях и детских комнатах.

УФ-ЛАМПЫ

НЕ ОБРАЗУЮТ
ОЗОН

9000 ч

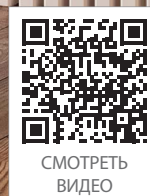
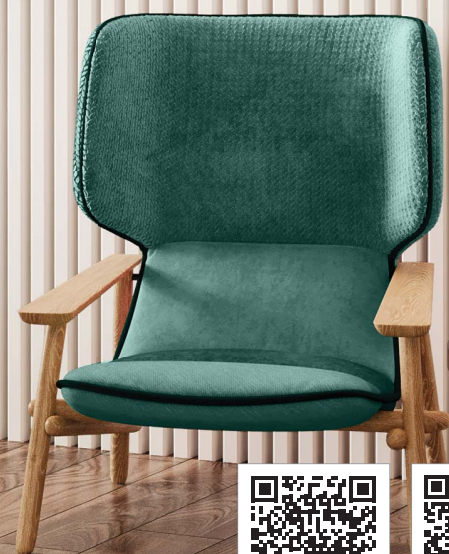
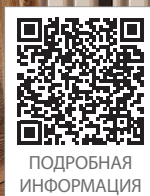
СЧЕТЧИК
ЭФФЕКТИВНОЙ
РАБОТЫ ЛАМПЫБЕЗОПАСЕН
ДЛЯ ЛЮДЕЙ
И ЖИВОТНЫХНИЗКИЙ
УРОВЕНЬ ШУМАУНИКАЛЬНАЯ
КОНСТРУКЦИЯ
КОРПУСАМЕДИЦИНСКОЕ
ИЗДЕЛИЕСМОТРЕТЬ
ВИДЕОПОДРОБНАЯ
ИНФОРМАЦИЯУльтрафиолетовый
рециркулятор-обеззараживатель
ANTICOIDgenerator

Инновационный продукт – рециркулятор Ballu ANTICOIDgenerator имеет мощный бактерицидный поток, высокую степень обеззараживания и абсолютно безопасен для людей и животных.

- Сертифицированные ультрафиолетовые лампы не образуют озон
- Мощный бактерицидный поток – уничтожает 99,9% вирусов и бактерий
- Счетчик наработки эффективности ультрафиолетовых ламп на 9000 часов работы
- Моющийся воздушный фильтр класса G3 очищает воздух от пыли и препятствует снижению эффективности работы УФ лампы
- Уникальная конструкция корпуса из металла не требует демонтажа прибора для обслуживания
- Уровень шума < 30 дБ делает возможным применение прибора даже в спальнях и детских комнатах
- Уникальный тканевый чехол позволяет декорировать прибор по цвету и интегрировать в интерьер
- Универсальное размещение горизонтально/вертикально или на специальной передвижной стойке с шасси
- 2 года гарантии и 10 лет срок службы
- Сделано в России на заводе ИЗТТ, г. Ижевск
- Регистрационное удостоверение на медицинское изделие № РЗН 2022/18587

Технические характеристики

| Параметр / Модель | ANTICOIDgenerator | | | | | |
|--|-------------------|-------------|-------------|--------------|--------------|--------------|
| | | RDU/DRU-30D | RDU/DRU-60D | RDU/DRU-100D | RDU/DRU-150D | RDU/DRU-200D |
| Мощность бактерицидной лампы | Вт | 15 | 15 | 15 | 15 | 30 |
| Количество бактерицидных ламп | шт | 1 | 2 | 3 | 4 | 3 |
| Бактерицидная мощность излучения лампы | Вт/м ² | 4,9 | 4,9 | 4,9 | 4,9 | 12 |
| Напряжение питания | В~Гц | 230~50 | | | | |
| Класс электрозащиты | | I | | | | |
| Степень защиты | | IP20 | | | | |
| Производительность по воздуху | м ³ /ч | 40 | 80 | 120 | 160 | 200 |
| Уровень шума | <дБ | 26 | 27 | 29 | 30 | 32 |
| Размеры прибора (ШxВxГ) | мм | 175x700x135 | 175x700x135 | 300x700x135 | 300x700x135 | 425x1150x135 |
| Размер упаковки (ШxВxГ) | мм | 185x725x155 | 185x725x155 | 310x725x155 | 310x725x155 | 435x1175x155 |
| Вес нетто / брутто | кг | 5,1 / 5,6 | 5,3 / 5,8 | 6,6 / 7,2 | 7,5 / 8,1 | 13,4 / 14,4 |

Специальная стойка с шасси для легкого передвижения прибора



Моющийся воздушный фильтр G3 в комплекте

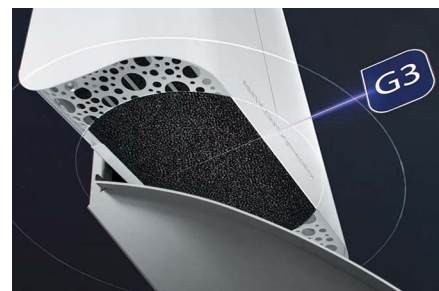

Уникальные тканевые чехлы для интеграции в интерьер

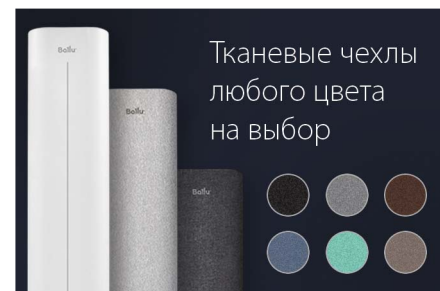

Тканевые чехлы
любого цвета
на выбор

УФ-ЛАМПЫ

НЕ ОБРАЗУЮТ
ОЗОН

9000 ч

СЧЕТЧИК
ЭФФЕКТИВНОЙ
РАБОТЫ ЛАМПЫГЕНЕРАТОР
ХОЛОДНОЙ
ПЛАЗМЫБЕЗОПАСЕН
ДЛЯ ЛЮДЕЙ
И ЖИВОТНЫХНИЗКИЙ
УРОВЕНЬ ШУМАУНИКАЛЬНАЯ
КОНСТРУКЦИЯ
КОРПУСАСМОТРЕТЬ
ВИДЕОПОДРОБНАЯ
ИНФОРМАЦИЯ

Ультрафиолетовый рециркулятор-обеззараживатель ANTICOIDgenerator, WiFi

Работает
с Алисойработает с
HOMMUN

Инновационный продукт – рециркулятор Ballu ANTICOIDgenerator с управлением по WiFi и генератором холодной плазмы имеет мощный бактерицидный поток, высокую степень обеззараживания и абсолютно безопасен для людей и животных.

- Сертифицированные ультрафиолетовые лампы не образуют озон
- Мощный бактерицидный поток – уничтожает 99,9% вирусов и бактерий
- Счетчик наработки эффективности ультрафиолетовых ламп на 9000 часов работы
- Генератор холодной плазмы восстанавливает баланс отрицательных и положительных ионов в помещении
- Моющийся воздушный фильтр класса G3 очищает воздух от пыли и препятствует снижению эффективности работы УФ лампы
- Уникальная конструкция корпуса из металла не требует демонтажа прибора для обслуживания
- Уровень шума < 30 дБ делает возможным применение прибора даже в спальнях и детских комнатах
- Уникальный тканевый чехол позволяет декорировать прибор по цвету и интегрировать в интерьер
- 4 способа управления: на корпусе, дистанционно по WiFi, через приложение Hommun и при подключении к системе управления зданием MODBUS
- Универсальное размещение горизонтально/вертикально или на специальной передвижной стойке с шасси
- 2 года гарантии и 10 лет срок службы
- Сделано в России на заводе ИЗТТ, г. Ижевск

Технические характеристики

| Параметр / Модель | ANTICOIDgenerator, WiFi | | | | | |
|--|-------------------------|--------------|---------------|---------------|---------------|--------------|
| | RDU-30D WiFi | RDU-60D WiFi | RDU-100D WiFi | RDU-150D WiFi | RDU-200D WiFi | |
| Мощность бактерицидной лампы | Вт | 15 | 15 | 15 | 30 | |
| Количество бактерицидных ламп | шт | 1 | 2 | 3 | 3 | |
| Бактерицидная мощность излучения лампы | Вт/м² | 4,9 | 4,9 | 4,9 | 12 | |
| Напряжение питания | В~Гц | 230~50 | | | | |
| Класс электрозащиты | | I | | | | |
| Степень защиты | | IP20 | | | | |
| Производительность по воздуху | м³/ч | 40 | 80 | 120 | 160 | 200 |
| Уровень шума | <дБ | 26 | 27 | 29 | 30 | 32 |
| Размеры прибора (ШxВxГ) | мм | 175x700x135 | 175x700x135 | 300x700x135 | 300x700x135 | 425x1150x135 |
| Размер упаковки (ШxВxГ) | мм | 185x725x155 | 185x725x155 | 310x725x155 | 310x725x155 | 435x1175x155 |
| Вес нетто / брутто | кг | 5,1 / 5,6 | 5,3 / 5,8 | 6,6 / 7,2 | 7,5 / 8,1 | 13,4 / 14,4 |

Интуитивно понятное
электронное управление

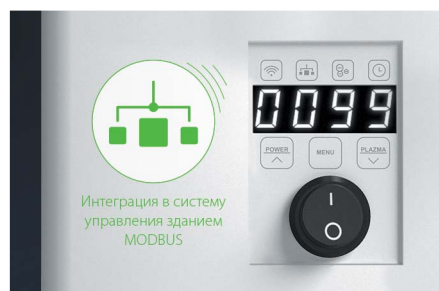

Моющийся воздушный
фильтр G3 в комплекте

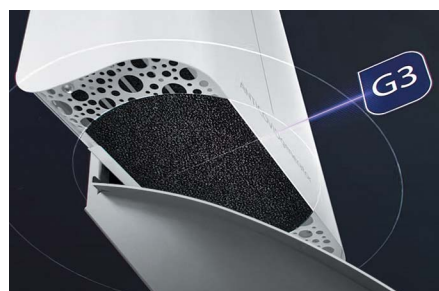

Уникальные тканевые чехлы
для интеграции в интерьер

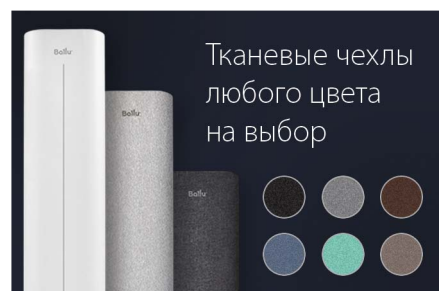

Тканевые чехлы
любого цвета
на выбор

УФ-ЛАМПЫ

НЕ ОБРАЗУЮТ
ОЗОН

9000 ч

СЧЕТЧИК
ЭФФЕКТИВНОЙ
РАБОТЫ ЛАМПЫ

G3

ВОЗДУШНЫЙ
ФИЛЬТРНИЗКИЙ
УРОВЕНЬ ШУМАУНИКАЛЬНАЯ
КОНСТРУКЦИЯ
КОРПУСАНЕ ОБРАЗУЕТ
ОЗОН

Прибор может управляться
с помощью датчика движения

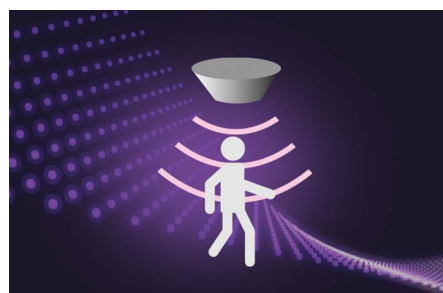

Моющийся воздушный
фильтр G3 в комплекте

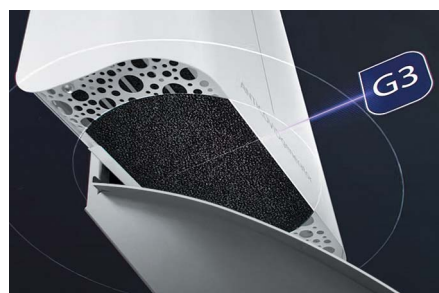

Лицевая панель
из нержавеющей стали

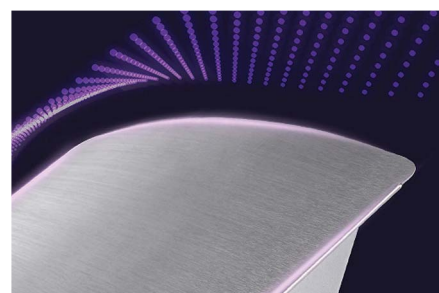

Ультрафиолетовый рециркулятор-обеззараживатель ANTICOVIDgenerator для лифтов



Инновационный продукт – рециркулятор Ballu ANTICOVIDgenerator для лифтов создан специально для обеспечения чистоты воздуха в замкнутых пространствах. Прибор может управляться с помощью датчика движения.

- Сертифицированные ультрафиолетовые лампы не образуют озон
- Мощный бактерицидный поток – уничтожает 99,9% вирусов и бактерий
- Счетчик наработки эффективности ультрафиолетовых ламп на 9000 часов работы
- Моющийся воздушный фильтр класса G3 очищает воздух от пыли и препятствует снижению эффективности работы УФ-лампы
- Уникальная конструкция корпуса из металла не требует демонтажа прибора для обслуживания
- Уровень шума < 30 дБ
- Стильный корпус позволяет использовать рециркулятор в лифтах премиального уровня
- Универсальное размещение горизонтально/вертикально
- 2 года гарантии и 5 лет срок службы
- Сделано в России на заводе ИЗТТ, г. Ижевск

Технические характеристики

| Параметр / Модель | ANTICOVIDgenerator | | |
|--|--------------------|------------------------------|-------------------|
| | DR-18D | DR-24D | |
| Мощность бактерицидной лампы | Вт | 9 | 9 |
| Количество бактерицидных ламп | шт | 1 | 1 |
| Бактерицидная мощность излучения лампы | Вт/м ² | 1,8 | 1,8 |
| Напряжение питания | В~Гц | 230-50 | 230-50 |
| Материал лицевой панели | | Сталь с порошковой покраской | Нержавеющая сталь |
| Класс электрозащиты | | I | I |
| Степень защиты | | IP20 | IP20 |
| Производительность по воздуху | м ³ /ч | 17 | 23 |
| Уровень шума | <дБ | 30 | 30 |
| Размеры прибора (ШхВхГ) | мм | 175x700x135 | 225x7410x775 |
| Размер упаковки (ШхВхГ) | мм | 185x725x155 | 235x7435x795 |
| Вес нетто / брутто | кг | 2,2 / 2,8 | 2,4 / 3,0 |

ПОДРОБНАЯ
ИНФОРМАЦИЯ

БЕЗОПАСНОЕ ТЕПЛО ДЛЯ ВАШЕЙ СЕМЬИ



Каталог: Бытовая тепловая техника Ballu 2023-2024
КБТБ 2023-2024

Служба поддержки клиентов
8 800 500 0775

www.ballu.ru



** Сертификат по системе пожарной безопасности выдан ассоциацией «Национальный Союз Организаций в Области Обеспечения пожарной безопасности». Юридическое указание. Несмотря на тщательное составление, безошибочность сведений, содержащихся в данном каталоге, не гарантируется. Отдельные технические характеристики приборов могут отличаться от описанных в каталоге в связи с постоянным совершенствованием оборудования.