

**gorenje** tiki



***OTG 30-120 SLIM***

---

---

<b>Navodila za uporabo</b>	<b>4</b>
<b>Gebrauchsanweisung</b>	<b>8</b>
<b>Руководство по эксплуатации</b>	<b>12</b>
<b>Instructions for Use</b>	<b>16</b>
<b>Upute za upotrebu</b>	<b>20</b>
<b>Návod k obsluze</b>	<b>24</b>
<b>Инструкции за употреба</b>	<b>28</b>
<b>Használati útmutató</b>	<b>32</b>
<b>Упатства за употреба</b>	<b>36</b>
<b>Упатства за употребу</b>	<b>40</b>
<b>Upute za upotrebu</b>	<b>44</b>
<b>Udhëzime për përdorim</b>	<b>48</b>
<b>Instrukcja obsługi</b>	<b>52</b>
<b>Návod na obsluhu</b>	<b>56</b>
<b>Instrukcija</b>	<b>60</b>
<b>Kullanma kılavuzu</b>	<b>64</b>
<b>Notice d'utilisation</b>	<b>68</b>
<b>Manual de uso</b>	<b>72</b>

**Cenjeni kupec, zahvaljujemo se Vam za nakup našega izdelka.  
PROSIMO, DA PRED VGRADNJO IN PRVO UPORABO GRELNIKA VODE  
SKRBNO PREBERETE NAVODILA.**

**APARAT NI NAMENJEN UPORABI OSEBAM (UPOŠTEVAJOČ TUDI OTROKE)  
Z ZMANJŠANIMI FIZIČNIMI, ČUTNIMI ALI MENTALIMI SPOSOBNOSTMI ALI S  
POMANKANJEM ISKUŠENJ OZ. ZNANJEM RAZEN, ČE SO POD NADZOROM  
ALI POUČENI GLEDE UPORABE, S STRANI OSEBE ODGOVORNE ZA  
NJIHOVO VARNOST.**

**OTROCI MORAJO BITI POD NADZOROM, DA BI PREPREČILI, DA SE NE  
IGRAJO Z NAPRAVO.**

Grelnik je izdelan v skladu z veljavnimi standardi in uradno preizkušen, zanj pa sta bila izdana tudi varnostni certifikat in certifikat o elektromagnetni kompatibilnosti. Njegove osnovne tehnične lastnosti so navedene na napisni tablici, nalepljeni med priključnima cevema.

Grelnik sme priključiti na vodovodno in električno omrežje le za to usposobljen strokovnjak. Posege v njegovo notranjost zaradi popravila, odstranitve vodnega kamna ter preverjanja ali zamenjave protikorozijske zaščitne anode lahko opravi samo pooblaščen servisna služba.

## VGRADITEV

Grelnik vgradite čim bližje odjemnim mestom. Na steno ga pritrдите s stenskima vijakoma nominalnega premera minimalno 8mm . Steno s slabo nosilnostjo morate na mestu, kamor ga boste obesili, primerno ojačati. Grelnik smete pritrđiti na steno samo pokončno.

## TEHNIČNE LASTNOSTI APARATA

Tip	OTG 30 N	OTG 50 N	OTG 65 N	OTG 80 N	OTG 100 N	OTG 120 N
Model	OTG 30 SLIM	OTG 50 SLIM	OTG 65 SLIM	OTG 80 SLIM	OTG 100 SLIM	OTG 120 SLIM
Prostornina [l]	30	50	65	80	100	120
Nazivni tlak [MPa]	0,6					
Masa / napolnjen z vodo [kg]	19/49	24/74	28/93	31/111	36/136	41/161
Protikorozijska zaščita kotla	Emajlirano / Mg anoda					
Priključna moč [W]	2000					
Priključna napetost [V~]	230					
Razred zaščite	I					
Stopnja zaščite	IP 24					
Čas segrevanja do 75°C <sup>1)</sup> [h]	1 <sup>05</sup>	1 <sup>55</sup>	2 <sup>30</sup>	3 <sup>05</sup>	3 <sup>55</sup>	4 <sup>35</sup>
Količina mešane vode pri 40°C [l]	58	94	124	148	194	226
Energijska poraba <sup>2)</sup> [kWh/24h]	0,90	0,99	1,13	1,26	1,71	1,81

1) Čas segrevanja celotne prostornine grelnika z električnim grelcem pri vstopni temperaturi hladne vode iz vodovoda 15°C.

2) Energijska poraba pri vzdrževanju stalne temperature vode v grelniku 65°C in pri temperaturi okolice 20°C, merjeno po DIN 44532.

	A	B	C
OTG 30	510	310	235
OTG 50	690	470	250
OTG 65	820	605	245
OTG 80	950	735	245
OTG 100	1125	900	255
OTG 120	1300	900	430

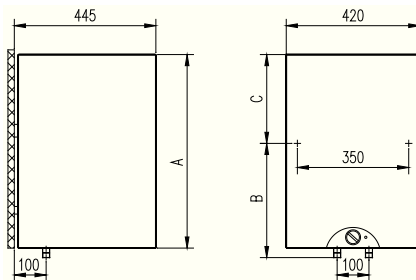

Priključne in montažne mere grelnika [mm]

## PRIKLJUČITEV NA VODOVODNO OMREŽJE

Dovod in odvod vode sta na ceveh grelnika barvno označena. Dovod hladne vode je označen modro, odvod tople vode pa rdeče.

Grelnik lahko priključite na vodovodno omrežje na dva načina. Zaprti, tlačni sistem priključitve omogoča odjem vode na več odjemnih mestih, odprti, netlačni sistem pa dovoljuje samo eno odjemno mesto. Glede na izbrani sistem priključitve morate nabaviti tudi ustrezne mešalne baterije. Pri odprtem, netlačnem sistemu je treba pred grelnik vgraditi protipovratni ventil, ki preprečuje iztekanje vode iz kotla, če v omrežju zmanjka vode. Pri tem sistemu priključitve morate uporabiti pretočno mešalno baterijo. V grelniku se zaradi segrevanja prostornina vode povečuje, to pa povzroči kapljanje iz cevi mešalne baterije. Z močnim zategovanjem ročaja na mešalni bateriji kapljanja vode ne morete preprečiti, temveč lahko baterijo le pokvarite.

Pri zaprtem, tlačnem sistemu priključitve morate na odjemnih mestih uporabiti tlačne mešalne baterije. Na dotočno cev je zaradi varnosti delovanja obvezno treba vgraditi varnostni ventil ali varnostno grupo, ki preprečuje zvišanje tlaka v kotlu za več kot 0,1 MPa nad nominalnim. Pri segrevanju vode v grelniku se tlak vode v kotlu zvišuje do meje, ki je nastavljena v varnostnem ventilu. Ker je vračanje vode nazaj v vodovodno omrežje preprečeno, lahko pride do kapljanja vode iz odtočne odprtine varnostnega ventila. Kapljajočo vodo lahko speljete v odtok preko lovilnega nastavka, ki ga namestite pod varnostni ventil. Odtočna cev nameščena pod izpustom varnostnega ventila mora biti nameščena v smeri naravnost navzdol in v okolju, kjer ne zmrzuje.

V primeru, da zaradi neustrezno izvedene inštalacije nimate možnosti, da bi kapljajočo vodo iz varnostnega ventila speljali v odtok, se lahko kapljanju izognete z vgradnjo ekspanzijske posode volumna 3l na dotočni cevi grelnika.

Za pravilno delovanje varnostnega ventila morate sami izvajati redne kontrole vsakih 14 dni. Ob preverjanju morate s premikom ročke ali odvitjem matice ventila (odvisno od tipa ventila) odpreti iztok iz varnostnega ventila. Pri tem mora priteči skozi iztočno šobo ventila voda, kar je znak, da je ventil brezhiben.

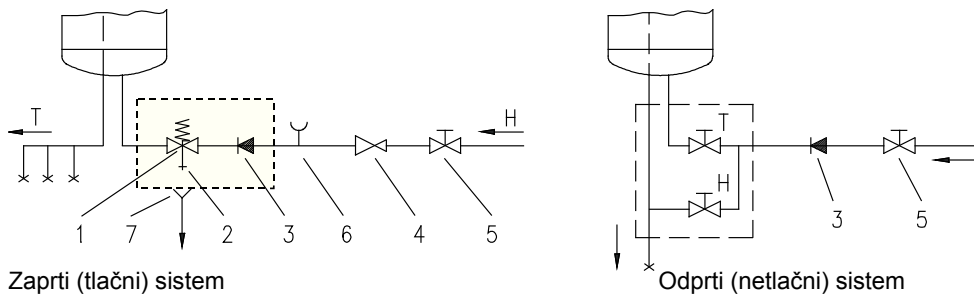

Zaprti (tlačni) sistem

Odprti (netlačni) sistem

- Legenda:
- |                              |                                  |
|------------------------------|----------------------------------|
| 1 - Varnostni ventil         | 6 - Preizkusni nastavek          |
| 2 - Preizkusni ventil        | 7 - Lijak s priključkom na odtok |
| 3 - Nepovratni ventil        |                                  |
| 4 - Redukcijski ventil tlaka | H - Hladna voda                  |
| 5 - Zaporni ventil           | T - Topla voda                   |

**Med grelnik in varnostni ventil ne smete vgraditi zapornega ventila, ker bi s tem delovanje varnostnega ventila onemogočili.**

Grelnik lahko priključite na hišno vodovodno omrežje brez redukcijskega ventila, če je tlak v omrežju nižji od 0,5 MPa. Če tlak v omrežju presega 1,0 MPa, morate vgraditi zaporedoma dva redukcijska ventila.

## PRIKLJUČITEV NA ELEKTRIČNO OMREŽJE

Pred priključitvijo na električno omrežje je treba v grelnik vgraditi priključni kabel. Da to lahko storite, morate z grelnika odvit zaščitni pokrov. Priključite grelnika na električno omrežje mora potekati v skladu s standardi za električne napeljave. Ker grelnik nima elementa, ki bi ga trajno ločil od električnega omrežja, je potrebno na kabelski povezavi med njim in trajno napeljavo vgraditi takšno stikalo, ki prekinja oba pola napajanja in ima med odprtimi kontakti razmik najmanj 3 mm.

- Legenda:
- 1 - Termostat
  - 2 - Bimentalna varovalka
  - 3 - Grelo
  - 4 - Kontrolna svetilka
  - 5 - Priključna sponka

- L - Fazni vodnik  
 N - Nevtralni vodnik  
 ≡ - Zaščitni vodnik

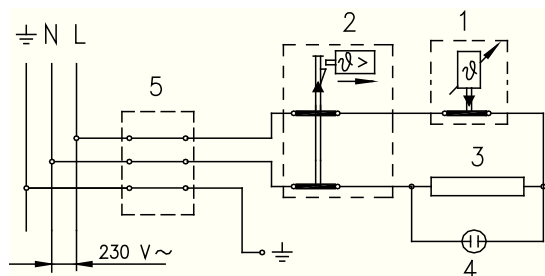

Shema električne vezave

---

**OPOZORILO: Pred vsakim posegom v njegovo notranjost morate grelnik obvezno izključiti iz električnega omrežja!**

## **UPORABA IN VZDRŽEVANJE**

Po priključitvi na vodovodno in električno omrežje je grelnik pripravljen za uporabo.

Z vrtenjem gumba na termostatu, ki je na prednji strani zaščitnega pokrova, izbirate željeno temperaturo vode med 25° in 75°C. Priporočamo nastavite gumba na položaj "E". Takšna nastavitvev je najbolj varčna; pri njej bo temperatura vode približno 55°C, izločanje vodnega kamna in toplotna izguba pa bosta manjša kot pri nastavitvah na višjo temperaturo.

Delovanje električnega grela pokaže kontrolna svetilka. Grelniki imajo na obodu vgrajen tudi termometer, ki kaže temperaturo vode.

Če grelnika ne mislite uporabljati dalj časa, zavarujete njegovo vsebino pred zmrznitvijo na ta način, da elektrike ne izklopite, gumb termostata pa nastavite na položaj "\*\*". Pri tej nastavitvi bo grelnik vzdrževal temperaturo vode pri približno 10°C.

Če boste grelnik iz električnega omrežja izklopili, morate ob nevarnosti zmrznitve vodo iz njega iztočiti.

Pred izpustom vode je grelnik obvezno treba izključiti iz električnega omrežja. Po tem odpremo ročico za toplo vodo na eni od mešalnih baterij, ki je priključena na grelnik. Vodo iz grelnika izpustimo skozi dotočno cev. V ta namen priporočamo, da med varnostni ventil in dotočno cev vgradite ustrezen izpustni ventil ali T kos. Če temu ni tako, grelnik lahko izpraznite tudi skozi izpust na varnostnem ventilu na ta način, da postavite vzvod oziroma vrtljivo kapico ventila v položaj kot pri testiranju ventila. Po izpustu vode iz grelnika skozi dotočno cev vam bo v grelniku ostala še manjša količina preostale vode, ki jo izpraznite ob odvitju prirobnice grelnika.

Zunanost grelnika čistite z blago raztopino pralnega praška. Ne uporabljajte razredčil in grobih čistilnih sredstev.

Z rednimi servisnimi pregledi boste zagotovili brezhibno delovanje in dolgo življenjsko dobo grelnika. Garancija za prerjavenje kotla velja le, če ste izvajali predpisane redne preglede izrabljenosti zaščitne anode. Obdobje, med posameznimi rednimi pregledi, ne sme biti daljše od 36 mesecev. Pregledi morajo biti izvedeni s strani pooblaščenega serviserja, ki Vam pregled evidentira na garancijskem listu proizvoda. Ob pregledu preveri izrabljenost protikorozijske zaščitne anode in po potrebi očisti vodni kamen, ki se glede na kakovost, količino in temperaturo porabljene vode nabere v notranjosti grelnika. Servisna služba vam bo po pregledu grelnika glede na ugotovljeno stanje priporočila tudi datum naslednje kontrole.

**Prosimo Vas, da morebitnih okvar na grelniku ne popravljate sami, ampak o njih obvestite najbližjo pooblaščen servisno službo.**

**Geehrter Käufer, wir danken Ihnen für die Anschaffung unseres Erzeugnisses. WIR BITTEN SIE VOR DEM EINBAU UND VOR DEM ERSTEN GEBRAUCH DES WARMWASSERBEREITERS DIE ANWEISUNGEN SORGFÄLTIG ZU LESEN. DIESES GERÄT IST NICHT FÜR DIE NUTZUNG DURCH PERSONEN (EINSCHLIEßLICH KINDER) MIT EINGESCHRÄNKTER KÖRPERLICHEN, SENSORISCHEN ODER GEISTIGEN FÄHIGKEITEN, ODER DAS FEHLEN VON ERFAHRUNG UND WISSEN, SOFERN SIE NICHT ERHIELTEN ÜBERWACHUNG ODER BELEHRUNG ÜBER DIE VERWENDUNG DES GERÄTS NACH PERSONEN, DIE FÜR IHRE SICHERHEIT. KINDER SOLLTEN ÜBERWACHT WERDEN, UM SICHERZUSTELLEN, DASS SIE NICHT SPIELEN, MIT DEM GERÄT.**

Der Warmwasserbereiter ist im Einklang mit gültigen Standards hergestellt und amtlich geprüft, für ihn wurden Sicherheits- und EMV Zertifikate ausgestellt und seine grundtechnische Eigenschaften sind auf dem Anschriftstafelchen das zwischen den beiden Anschlussröhren angeklebt ist. Den Warmwasserbereiter darf an das Wasser- und Elektonetz nur dafür befähigter Fachmann anschliessen.

Eingriff in das innere wegen Reparatur, Beseitigung des Wassersteines und Kontrolle oder Auswechslung der Antikorrosions -Schutzanode darf nur bevollmächtigter Kundendienst ausführen.

## **EINBAU**

Den Warmwasserbereiter montieren Sie möglichst nahe der Abnahmestelle. Wenn die Wand, auf welche der Speicher aufgehängt sein soll nicht genügend tragfähig ist, muss man sie verstärken. Das Gerät wird mittels zwei Wandschrauben mit Nominaldurchmesser von mindestens 8 mm an die Wand befestigt.

## **TECHNISCHE DATEN DES GERÄTES**

Typ	OTG 30 N	OTG 50 N	OTG 65 N	OTG 80 N	OTG 100 N	OTG 120 N
Model	OTG 30 SLIM	OTG 50 SLIM	OTG 65 SLIM	OTG 80 SLIM	OTG 100 SLIM	OTG 120 SLIM
Volumen [l]	30	50	65	80	100	120
Nenndruck [MPa]	0,6					
Gewicht / gefüllt mit Wasser [kg]	19/49	24/74	28/93	31/111	36/136	41/161
Antikorrosionsschutz	emailiert & Magnesiumschutzanode					
Leistungsaufnahme [W]	2000					
Anschlußspannung [V $\sim$ ]	230					
Schutzklasse	I					
Grad des Apparatschutzes	IP 24					
Aufwärmungszeit bis 75°C <sup>1)</sup> [h]	1 <sup>05</sup>	1 <sup>55</sup>	2 <sup>30</sup>	3 <sup>05</sup>	3 <sup>55</sup>	4 <sup>35</sup>
Mischwassermenge bei 40°C [l]	58	94	124	148	194	226
Bereitchaftsstromverbrauch <sup>2)</sup> [kWh/24h]	0,90	0,99	1,13	1,26	1,71	1,81

1) Heizzeit des gesamten Volumens des gesamten Warmwasserbereiters mit dem Elektro-Heizkörper bei der Eintrittstemperatur des kalten Wassers aus der Wasserleitung 15°C.

2) Energieverbrauch bei ständiger Wassertemperatur im Warmwasserbereiter 65°C bei der Umgebungstemperatur 20°C, gemessen nach DIN 44532.



	A	B	C
OTG 30	510	310	235
OTG 50	690	470	250
OTG 65	820	605	245
OTG 80	950	735	245
OTG 100	1125	900	255
OTG 120	1300	900	430

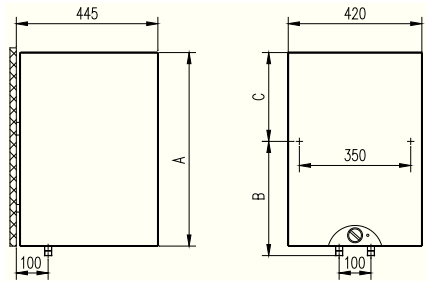

Anschluss - und Montagemasse des Warmwasserbereiters [mm]

## ANSCHLUSS AN DAS WASSERLEITUNGSNETZ

Zu- und Ableitung sind an den Röhren des Warmwasserbereiters farblich gekennzeichnet. Zuleitung des kalten Wassers ist blau, Ableitung des warmen Wassers ist aber rot. Den Warmwasserbereiter können Sie an das Wasserleitungsnetz auf zwei Weisen anschließen. Geschlossenes Drucksystem des Anschlusses ermöglicht die Abnahme an mehreren Abnahmestellen, das offene Drucklose System aber erlaubt nur eine Abnahmestelle. Mit Hinsicht auf gewähltes Anschlussystem müssen Sie auch entsprechende Mischbatterien anschaffen.

Bei offenem drucklosem System muss vor dem Warmwasserbereiter ein Rückschlagventil eingebaut werden, das den Wasserausfluss aus den Kessel, wenn es im Wassernetz kein Wasser gibt verhindert. Bei diesem Anschlussystem müssen Sie eine Vorlauf Mischbatterie verwenden. Bei erwärmen vergrößert sich das Wasservolumen was zu tropfen aus den Auslaufrohr der Mischbatterie führt. Wenn die eingestellte Wassertemperatur erreicht ist endet das tropfen. Mit starkem Anziehen des Griffes an der Mischbatterie können Sie das Tröpfeln des Wassers nicht verhindern, sondern Sie können die Batterie nur verderben.

Bei geschlossenem Drucksystem des Anschlusses müssen Sie an Abnahmestelle Druck-Mischbatterien verwenden. Für eine sichere Betriebsweise ist unbedingt ein Sicherheitsventil an das Zulaufrohr einzubauen oder eine Sicherheitsgruppe, die einen Druckanstieg von mehr als 0,1 MPa über Nominal im Kessel verhindert.

Bei Erhitzung des Wassers im Warmwasserbereiter wird der Wasserdruck im Kessel bis zur Grenze erhöht, die im Sicherheitsventil eingestellt ist. Da der Wasserücklauf zurück in das Wasserleitungsnetz verhindert ist kann es zum Tröpfeln des Wassers aus der Ablauföffnung des Sicherheitsventils kommen. Das tröpfelnde Wasser können Sie in den Abfluss über den Auffaangsaussatz den Sie unter das Sicherheitsventil anbringen leiten. Das Abflussrohr, das unter dem Ablauf des Sicherheitsventils angebracht wird, ist senkrecht nach unten und in frostfreier Umgebung einzubauen.

Gibt es wegen einer unsachgemäß ausgeführten Installation keine Möglichkeit, das tropfende Wasser aus dem Rückschlagventil in den Abfluss zu leiten, kann man das Tröpfeln vermeiden, indem ein Expansionsgefäß mit dem Volumen 3 l am Zulaufrohr des Warmwasserbereiters eingebaut wird. Um eine einwandfreie Funktion des Rückschlagventils zu sichern, müssen regelmäßige Prüfungen vierzehntägig durchgeführt werden. Bei der Prüfung ist durch das Betätigen des Hebels oder Lösen der Ventilmutter (je nach dem Ventiltyp) der Auslauf des Rückschlagventils zu öffnen. Dabei muss aus dem Auslaufdüse Wasser austreten, um die Fehlerlosigkeit des Ventils aufzuweisen.

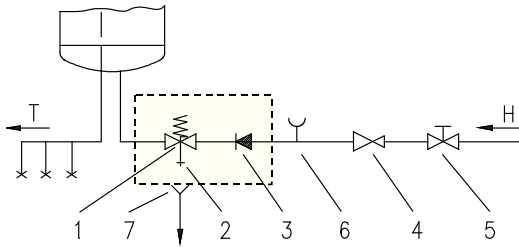

Das Drucksystem

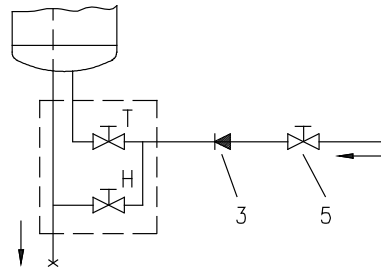

Das Durchflußsystem

- Legende:
- 1- Sicherheitsventil
  - 2- Prüfventil
  - 3- Rückschlagventil
  - 4- Druckminderer
  - 5- Absperrventil

- 6- Prüfansatz
- 7- Trichter

- H- Kaltwasser
- T- Warmwasser!

**Zwischen dem Warmwasserbereiter und den Sicherheitsventil dürfen Sie kein Absperrventil einbauen, weil Sie dadurch die Wirkung des Sicherheitsventils verhindern.**

Den Warmwasserbereiter können Sie an das Wasserleitungsnetz ohne Reduktionsventil anschließen, wenn der Druck im Netz niedriger als 0,5 MPa (5 bar) ist. Ist der Druckwert von 0,5 MPa (5 bar) überschritten, so muss ein Reduzierventil unbedingt eingebaut werden.

Vor dem elektrischen Anschluß müssen Sie den Warmwasserbereiter verbindlich zuerst mit Wasser auffüllen. Bei erster Füllung öffnen Sie die Spindel für warmes Wasser auf der Mischbatterie. Der Warmwasserbereiter ist aufgefüllt, wenn das Wasser durch das Ausflußrohr der Mischbatterie fließt.

## ANSCHLUß AN DAS ELEKTRONETZ

Vor dem Anschluss an das Elektronetz muss in den Warmwasserbereiter der Anschlusskabel eingebaut werden. Um dies auszuführen, muss die Schutzabdeckung vom Gerät abgeschraubt werden. Der Anbringungsvorgang des Plastik-Schutzdeckels verläuft in entgegengesetzter Reihenfolge. Der Anschluss des Warmwasserbereiter an das Elektronetz muss im Einklang mit den Standards für elektrische Leitungen verlaufen. Da der Warmwasserbereiter keinen Element hat, das ihn dauerhaft vom Elektronetz trennen würde, ist es nötig auf Kabelverbindungen zwischen ihm und der Dauerleitung solche Steckdose einzubauen, die beide Pole trennt und hat zwischen beiden offenen Kontakten einen Leerraum mindestens 3 mm.

Legende:

- 1 - Thermostat
- 2 - Bimetallsicherung
- 3 - Heizkörper
- 4 - Kontrollämpchen
- 5 - Anschlussklemme

- L - Phasenleiter
- N - Neutraleiter
- ⊥ - Schutzleiter

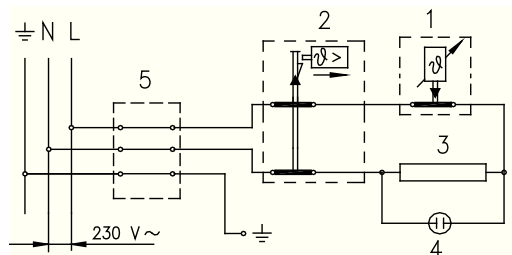

Das Schaltungsschema des Elektroanschlusse

---

**WARNUNG: Vor jedem Eingriff in sein Inneres muss der Warmwasserbereiter verbindlich aus dem Elektronetz ausgeschaltet werden.**

## **VERWENDUNG UND INSTANDHALTUNG**

Nach dem Anschluß an das Wasserleitungs- und Elektronetz ist der Warmwasserbereiter für den Betrieb vorbereitet. Mit dem Drehen des Knopfes an dem Thermostat, der sich an vorderer Seite des Schutzdeckels befindet, wählen Sie die Wassertemperatur zwischen 25°C und 75°C. Wir empfehlen die Knopfeinstellung auf die Position "E". Diese Einstellung ist die sparsamste; hier ist die Wassertemperatur ungefähr 55°C, das Ausscheiden des Wassersteines und der Wärmeverlust aber werden niedriger sein als bei der Einstellung einer höhere Temperatur.

Das Funktionieren des elektrischen Heizkörpers wird an der Kontrolleuchte angezeigt. Der Warmwasserbereiter hat außen auch ein Thermometer angebracht, das die Wassertemperatur zeigt. Wenn sie den Warmwasserbereiter längere Zeit nicht zu gebrauchen gedenken, schützen Sie den Inhalt vor Frost so, daß Sie den elektrischen Strom nicht ausschalten, sondern den Thermostatknopf auf "°" einstellen. Bei dieser Einstellung wird die Wassertemperatur im Warmwasserbereiter bei ungefähr 10°C gehalten. Wenn sie den Warmwasserbereiter aus dem Elektronetz ausschalten, müssen Sie das Wasser wegen Frostgefahr auslassen.

Bevor das Wasser aus dem Gerät abgelassen wird, ist unbedingt der elektrische Strom abzuschalten. Danach kann der Warmwasserhahn an einer der Mischbatterien, die am Gerät installiert sind, geöffnet werden. Das Wasser wird über das Einlaufrohr abgelassen. Zu diesem Zweck ist empfehlenswert, zwischen Einlaufrohr und Sicherheitsventil ein entsprechendes Auslaufventil oder T-Stück einzusetzen. Wenn dies nicht der Fall ist, kann das Wasser auch direkt über das Sicherheitsventil abgelassen werden, indem der Hebel oder die Schraubenkappe des Sicherheitsventils auf Test-Position gestellt wird. Nach Ablassen des Wassers über das Einlaufrohr bleibt noch etwas Restwasser im Gerät zurück, das durch Abdrehen des Heizflansches abgelassen wird. Das Äußere des Warmwasserbereiters reinigen Sie mit milder Lösung eines Waschpulvers. Verwenden Sie kein Verdünner oder grobe Reinigungsmittel.

Mit regelmäßigen Kundendienstprüfungen werden fehlerlose Funktion und lange Lebensdauer des Warmwasserbereiters gesichert. Die erste Prüfung soll der bevollmächtigte Kundendienst ungefähr zwei Jahre nach dem Anschluß durchführen. Bei der Prüfung überprüft er die Abnutzung der Antikorrosions - Schutzanode und nach Bedarf reinigt er den Wasserstein, der sich mit Hinsicht auf die Qualität, Menge und Temperatur des verbrauchten Wassers im Inneren des Warmwasserbereiters ausscheidet. Der Kundendienst wird Ihnen nach der Prüfung des Warmwasserbereiters mit Hinsicht auf den festgestellten Stand auch das Datum der nächsten Kontrolle empfehlen.

**Wir bitten Sie, daß Sie eventuelle Beschädigungen an dem Warmwasserbereiter nicht selbst reparieren, sondern davon den nächsten bevollmächtigten Kundendienst benachrichtigen.**

Уважаемый покупатель, благодарим Вас за покупку нашего изделия.

**ПРОСИМ ВАС ПЕРЕД УСТАНОВКОЙ И ПЕРВЫМ ИСПОЛЬЗОВАНИЕМ ВОДОНАГРЕВАТЕЛЯ ВНИМАТЕЛЬНО ПРОЧИТАТЬ ИНСТРУКЦИЮ.**

**УСТРОЙСТВО НЕ ПРЕДНАЗНАЧЕНО ДЛЯ ИСПОЛЬЗОВАНИЯ ЛЮДЬМИ (ВКЛЮЧАЯ ДЕТЕЙ) С ОГРАНИЧЕННЫМИ ФИЗИЧЕСКИМИ, СЕНСОРНЫМИ ИЛИ ПСИХИЧЕСКИМИ ВОЗМОЖНОСТЯМИ ИЛИ БЕЗ ОПЫТА И ЗНАНИЙ, ЕСЛИ ОНИ НЕ ПОД НАБЛЮДЕНИЕМ ЛИЦА, ОТВЕТСТВЕННОГО ЗА ИХ БЕЗОПАСНОСТЬ.**

**ДЕТИ ДОЛЖНЫ БЫТЬ ПОД НАБЛЮДЕНИЕМ, ЧТОБЫ НЕ ИГРАТЬ С УСТРОЙСТВОМ.**

Подогреватель изготовлен в соответствии с действующими стандартами и испытан и имеет также предохранительный сертификат и сертификат о электромагнитной совместимости. Основные характеристики аппарата указаны в таблице данных, которая находится между присоединительными шлангами. Подключать его к электросети и водопроводу может только уполномоченный специалист. Также сервисное обслуживание внутреннего оборудования, удаление накипи, проверку или замену противокоррозионного защитного анода может только уполномоченная сервисная служба.

## МОНТАЖ

Нагреватель должен быть установлен как можно ближе к местам забора воды. Закрепите его винтами на стене. Стены со слабой грузоподъемностью в местах, где будет висеть нагреватель, необходимо соответствующе укрепить. Нагреватели ОТС могут быть установлены на стену только в вертикальном положении. К стене его прикрепите с помощью настенных винтов минимального номинального диаметра 8 мм.

## ТЕХНИЧЕСКИЕ ХАРАКТЕРИСТИКИ АППАРАТА

Тип	OTG 30 N	OTG 50 N	OTG 65 N	OTG 80 N	OTG 100 N	OTG 120 N
Модель	OTG 30 SLIM	OTG 50 SLIM	OTG 65 SLIM	OTG 80 SLIM	OTG 100 SLIM	OTG 120 SLIM
Объем [л]	30	50	65	80	100	120
Номинальное давление [МПа]	0,6					
Вес/наполненного водой [кг]	19/49	24/74	28/93	31/111	36/136	41/161
Противокоррозионная защита котла	эмалированный / Mg анод					
Присоединительная мощность [Вт]	2000					
Напряжение [В~]	230					
Класс защиты	I					
Степень защиты	IP 24					
Время нагрева до 75°C <sup>1)</sup> [ч]	1 <sup>05</sup>	1 <sup>55</sup>	2 <sup>30</sup>	3 <sup>05</sup>	3 <sup>55</sup>	4 <sup>35</sup>
Количество смешанной воды при 40°C [л]	58	94	124	148	194	226
Потребление электроэнергии <sup>2)</sup> [кВт/ч/24ч]	0,90	0,99	1,13	1,26	1,71	1,81

1) Время нагрева всего объема водонагревателя с электрическим нагревательным элементом при входящей температуре холодной воды из водопровода 15°C

2) Потребление электроэнергии при поддержании постоянной температуры в нагревателе 65°C и при температуре окружающей среды 20°C, измерения производились по DIN 44532

	A	B	C
OTG 30	510	310	235
OTG 50	690	470	250
OTG 65	820	605	245
OTG 80	950	735	245
OTG 100	1125	900	255
OTG 120	1300	900	430

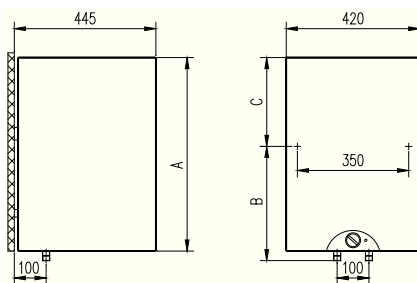

Присоединительные и монтажные размеры нагревателя [мм]

## ПОДКЛЮЧЕНИЕ К ВОДОПРОВОДУ

Подвод или отвод воды обозначены разным цветом. Синий-холодная вода, красный-горячая. Нагреватель может подключаться к водопроводу двумя способами. Закрытая накопительная система подключения обеспечивает забор воды в нескольких местах, а открытая проточная система - только в одном месте. Вам необходим соответствующий смеситель в зависимости от выбранной системы подключения.

В открытой проточной системе необходимо перед нагревателем установить противозовратный клапан, который предотвратит утечку воды из котла в случае, если в водопроводе не будет воды. При такой системе подключения необходимо использовать проточный смеситель. В нагревателе увеличивается объем воды изза нагревания, что вызывает утечку воды из трубы смесителя. Вы не должны пытаться перекрыть воду из смесителя, сильно закручивая кран, поскольку это только вызовет повреждение смесителя.

В закрытой накопительной системе подключения в местах забора воды необходимо использовать накопительные смесители. На подводную трубу из-за безопасности работы необходимо обязательно встроить предохранительный вентиль или предохранительную группу, предупреждающую повышение давления на больше чем 0,1 МПа номинального.

При нагревании давление воды в котле повышается до уровня, который установлен в предохранительном клапане. Так как возврат воды в водопровод невозможен, вода может капать из отточного отверстия предохранительного клапана. Эту воду вы можете направить в сток с помощью специальной насадки, которую нужно установить под предохранительным клапаном. Выпускная труба, находящаяся под выпуском предохранительного вентиля, должна быть помещена в направлении прямо вниз и в незамерзающей среде. В случае, если невозможно вследствие несоответствующего монтажа воду, которая капает, провести из возвратного предохранительного клапана в отток, вы можете избежать капания воды с вмонтированием расширительного сосуда объёма 3 л на впускной трубе водонагревателя.

Для правильной работы возвратного предохранительного клапана требуется выполнять регулярные контроли на каждые 14 дней. При проверке необходимо перемещением ручки или отвинчиванием гайки клапана (зависимо от типа клапана) открыть выпуск воды из возвратного предохранительного клапана. Сквозь выпускное сопло должна притечь вода, это значит, что клапан работает безупречно.

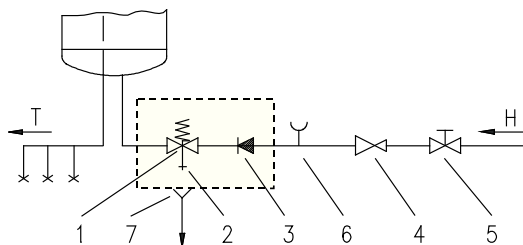

Закрытая (накопительная) система

- Легенда: 1 - Предохранительный клапан  
 2 - Испытательный клапан  
 3 - Невозвратный клапан  
 4 - Редукционный клапан давления  
 5 - Запорный клапан

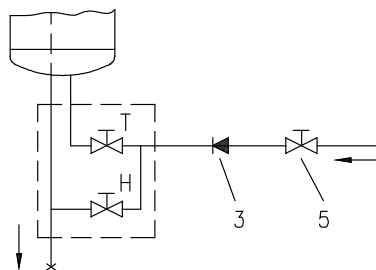

Открытая (проточная) система

- 6 - Испытательная насадка  
 7 - Воронка с подключением к стоку  
 H - Холодная вода  
 T - Горячая вода

**Нельзя встраивать запорный клапан между нагревателем и возвратным защитным клапаном, так как таким образом Вы сделаете невозможной работу возвратного предохранительного клапана.**

Нагреватель может подключаться к водопроводной сети в доме без редукционного клапана, если давление в ней ниже 0,5 МПа (5 бар). Если давление превышает 0,5 МПа (5 бар), то требуется обязательно встроить редукционный клапан.

Перед подключением к электросети необходимо нагреватель обязательно наполнить водой. При первом наполнении откройте ручку горячей воды на смесителе. Нагреватель наполнен, когда вода начнет течь через сток смесителя.

## ПОДКЛЮЧЕНИЕ К ЭЛЕКТРОСЕТИ

**ВНИМАНИЕ!** Это изделие сконструировано для подключения к сети переменного тока с заземляющим (третьим) защитным проводом. Для Вашей безопасности подключайте прибор только к электросети с защитным заземлением. Если Ваша розетка не оборудована защитным заземлением, обратитесь к квалифицированным специалистам. Не переделывайте штепсельную вилку и не используйте переходные устройства.

Перед подключением к электросети необходимо установить в нагреватель присоединительный кабель, для чего с нагревателя нужно отвинтить защитную крышку. Подключение нагревателя к электросети должно осуществляться в соответствии со стандартами для электросетей. Так как у нагревателя нет элемента, постоянно отделяющего его от электросети, необходимо между ним и постоянной сетью установить переключатель, который прекращает подачу питания на обоих полюсах и между открытыми контактами которого расстояние не менее 3 мм.

Легенда:

- 1 - Термостат  
 2 - Биметаллический предохранитель  
 3 - Нагреватель  
 4 - Контрольная лампочка  
 5- Рисоединительная скоба  
 L - Фазовый проводник  
 N - Нейтральный проводник  
 - Защитный проводник

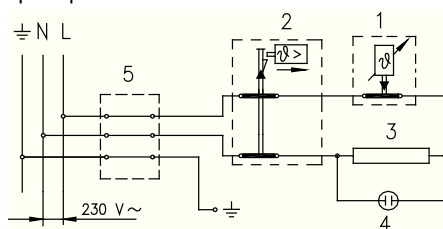

Электросхема

**ВНИМАНИЕ:** Перед тем как разобрать нагреватель, убедитесь, что он отключен от электросети!

## ИСПОЛЬЗОВАНИЕ И УХОД

Водонагревателем можно пользоваться после подключения к водопроводу и электросети. На защитной крышке спереди находится ручка термостата, с помощью которой Вы можете установить желаемую температуру от 25° до 75°С. Рекомендуем Вам устанавливать ручку в положение “Е”; Такая установка наиболее экономична; при этом вода будет нагреваться приблизительно до 55°С, известковый налет и тепловые потери будут меньше, чем при установке более высокой температуры.

Индикатором работы электрического нагревателя является контрольная лампочка. В корпус водонагревателей также встроен термометр, который показывает температуру воды.

Если Вы долгое время не собираетесь пользоваться водонагревателем, Вы можете защитить его от замерзания следующим образом: оставьте его включенным в сеть, ручку термостата установите в положение “\*”. В этом положении нагреватель будет поддерживать температуру воды около 10°С. Если Вы отключаете водонагреватель от электросети, необходимо слить из него воду во избежание замерзания, отсоединив синий патрубок от водопроводной сети.

Перед выпуском воды необходимо водоподогреватель обязательно отключить от электрической сети. Затем откройте ручку для теплой воды на одной из смесительных кранов, который подключен к подогревателю. Воду выпустите из подогревателя через впускную трубу. Для этого рекомендуется встроить между предохранительным клапаном и впускной трубой соответствующий выпускной клапан или тавровое соединение. В противном случае можете подогреватель опорожнить также через выпуск на предохранительном клапане таким способом, что поставьте рычаг или вращающуюся головку клапана в положение как при тестировании клапана. После выпуска воды из подогревателя через впускную трубу останется в подогревателе ещё небольшое количество остатка воды, которую выпустите снятием фланца подогревателя.

Внешние части водонагревателя чистите слабым раствором стирального средства. Не используйте растворителей и агрессивных чистящих средств.

Рекомендуем Вам проводить регулярный осмотр водонагревателя, так Вы обеспечите его безупречную работу и долгий срок службы. Первый осмотр необходимо произвести приблизительно через два года после начала работы. Выполнять его должен уполномоченный специалист, который проверяет состояние противокоррозионного защитного анода, и по необходимости очищает известковый налет, накапливающийся на внутренних поверхностях водонагревателя в зависимости от качества, количества и температуры использованной воды. В соответствии с состоянием Вашего водонагревателя сервисная служба после осмотра даст Вам рекомендацию о времени следующего осмотра.

**Просим Вас не пытаться отремонтировать водонагреватель самостоятельно, а обращаться в сервисную службу.**

Dear buyer, we thank you for purchase of our product.

**PLEASE READ THE INSTRUCTIONS THOROUGHLY PRIOR TO THE INSTALLATION AND FIRST USE OF THE WATER HEATER.**

**THIS APPLIANCE IS NOT INTENDED FOR USE BY PERSONS (INCLUDING CHILDREN) WITH REDUCED PHYSICAL, SENSORY OR MENTAL CAPABILITIES, OR LACK OF EXPERIENCE AND KNOWLEDGE, UNLESS THEY HAVE BEEN GIVEN SUPERVISION OR INSTRUCTION CONCERNING USE OF THE APPLIANCE BY PERSON RESPONSIBLE FOR THEIR SAFETY.**

**CHILDREN SHOULD BE SUPERVISED TO ENSURE THAT THEY DO NOT PLAY WITH THE APPLIANCE.**

This water heater has been manufactured in compliance with the relevant standards and tested by the relevant authorities as indicated by the Safety Certificate and the Electromagnetic Compatibility Certificate. Its basic technical properties are stated upon the nameplate, glued between the connection pipes. The water heater may be connected to water and electric power supply only by a qualified specialist. The reach in its inside due to the repair or removal of limestone and checking and replacement of anti-corrosion protection anode may be performed only by an authorised service workshop.

## INSTALLATION

The water heater should be installed as close as possible to the points of use to avoid heat dispersion along the pipes. It should be fastened to the wall with appropriate bolts with minimum diameter of 8 mm. In case the wall in question cannot support the weight three times that of the heater filled with water, the relevant section of the wall (where the heater is to be installed) must be suitably reinforced. OTG water heater must be mounted to the wall in the upright position.

## TECHNICAL PROPERTIES OF THE APPLIANCE

Type	OTG 30 N	OTG 50 N	OTG 65 N	OTG 80 N	OTG 100 N	OTG 120 N
Model	OTG 30 SLIM	OTG 50 SLIM	OTG 65 SLIM	OTG 80 SLIM	OTG 100 SLIM	OTG 120 SLIM
Volume [l]	30	50	65	80	100	120
Rated pressure [MPa]	0,6					
Weight / Filled with water [kg]	19/49	24/74	28/93	31/111	36/136	41/161
Anti-corrosion protection of tank	Enameled / Mg Anode					
Connected power [W]	2000					
Voltage [V~]	230					
Degree of protection	I					
Grad des Apparatschutzes	IP 24					
Heating time to 75°C <sup>1)</sup> [h]	1 <sup>05</sup>	1 <sup>55</sup>	2 <sup>30</sup>	3 <sup>05</sup>	3 <sup>55</sup>	4 <sup>35</sup>
Quantity of mixed water at 40°C [l]	58	94	124	148	194	226
Energy consumption <sup>2)</sup> [kWh/24h]	0,90	0,99	1,13	1,26	1,71	1,81

1) Time for heating of the whole volume of heater with electric immersion heater by entering temperature of cold water from water supply 15°C.

2) Energy consumption to maintain stable temperature of water in the water heater 65°C at surrounding temperature 20°C, measured according to DIN 44532.



	A	B	C
OTG 30	510	310	235
OTG 50	690	470	250
OTG 65	820	605	245
OTG 80	950	735	245
OTG 100	1125	900	255
OTG 120	1300	900	430

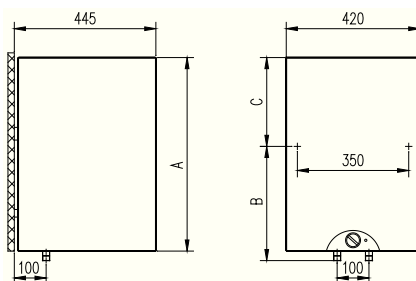

Dimensions of the water heater for installation and connection [mm]

## CONNECTION TO THE WATER SUPPLY

The water heater connections for the in-flowing and out-flowing water are colour-coded. The connection for the supply of cold water is coloured blue, while the hot water outlet is coloured red.

The water heater may be connected to the water supply in two ways. The closed-circuit pressure system enables several points of use, while the open-circuit gravity system enables a single point of use only. The mixer taps must also be purchased in accordance with the selected installation mode.

The open-circuit gravity system requires the installation of a non-return valve in order to prevent the water from draining out of the tank in the event of the water supply running dry or being shut down. This installation mode requires the use of an instantaneous mixer tap. As the heating of water expands its volume, this causes the tap to drip. The dripping cannot be stopped by tightening it further; on the contrary, the tightening can only damage the tap.

The closed-circuit pressure system requires the use of pressure mixer taps. For safety reasons the supply pipe must be fitted with a return safety valve or alternatively, a valve of the safety class that prevents the pressure in the tank from exceeding the nominal pressure by more than 0.1 MPa.

The heating of water in the heater causes the pressure in the tank to increase to the level set by the safety valve. As the water cannot return to the water supply system, this can result in the dripping from the outlet of the safety valve. The drip can be piped to the drain by installing a catching unit just below the safety valve. The drain installed below the safety valve outlet must be piped down vertically and located in the environment that is free from the onset of freezing conditions.

In case the existing plumbing does not enable you to pipe the dripping water from the return safety valve into the drain, you can avoid the dripping by installing a 3-litre expansion tank on the inlet water pipe of the boiler.

You should ensure that the return safety valve is functioning properly by checking it on a regular basis i.e. every 14 days. To check the valve, you should open the outlet of the return safety valve by turning the handle or unscrewing the nut of the valve (depending on the type of the valve). The valve is operating properly if the water comes out of the nozzle when the outlet is open.

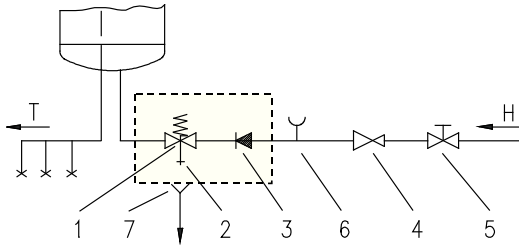

Closed (pressure) system

- Legend:
- 1- Return safety valve
  - 2- Bimetallic fuse
  - 3- Non-return valve
  - 4- Pressure reduction valve
  - 5- Closing valve

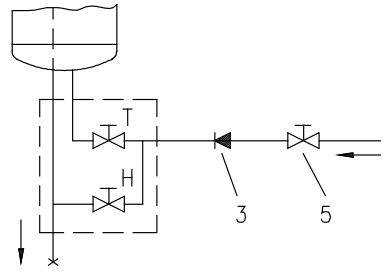

Open (non-pressure) system

- 6- Checking fitting
  - 7- Funnel with outlet connection
- H - Cold water  
T - Hot water

**Between the water heater and return safety valve no closing valve may be built-in because with it the function of return safety valve would be impeded.**

The water heater may be connected to the water network in the house without reduction valve if the pressure in the network is lower than 0.5 MPa (5 bar). If the pressure exceeds 0.5 MPa (5 bar), a reduction valve must be installed. Prior to the electric connection the water heater must obligatorily be filled with water. By first filling the tap for the hot water upon the mixing tap must be opened. When the heater is filled with water, the water starts to run through the outlet pipe of the mixing tap.

## POWER CONNECTION

The power lead must be fitted to the water heater prior to being connected to the power supply. In order to do this you should first unscrew the protective cover off the water heater. The water heater must be connected to the power supply in accordance with the requirements set out in the relevant standards applying to electrical installations. For safety reasons a switch should be installed on the lead connecting the heater to the power grid, i.e. a switch disconnecting both power supply poles with the minimum of 3 mm distance between the open contacts.

- Legend:
- 1 - Thermostat
  - 2 - Temperature safety device
  - 3 - Heating element
  - 4 - Light indicator
  - 5 - Connector

- L - Phase conductor
- N - Neutral conductor
- ⊥ - Earth conductor

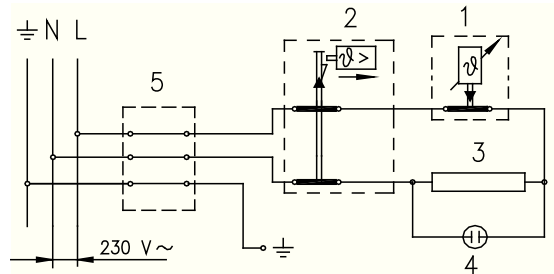

Electric installation

---

**WARNING: The appliance must be disconnected from the power supply prior to opening and reaching inside the water heater.**

## USE AND MAINTENANCE

After the connection to water and electric network the heater is ready for use. By turning the knob of thermostat at the front side of the protecting cover, the wished temperature of water between 25°C and 75°C is chosen. We recommend the adjustment of the knob to the position "E". Such an adjustment is the most economic; with it the temperature of water shall be about 55°C, the excretion of lime-stone and thermal loss shall be smaller as by adjustment to higher temperature.

The operation of electric immersion heaters is shown by pilot light. On the perimeter of the water heater there is a built-in thermometer which is showing the temperature of water.

When the heater shall not be used during a longer time, its contents must be protected against freezing so that the power supply (electricity) shall not be switched off, but the thermostat knob shall be adjusted to the position "∞". With this adjustment the heater shall maintain the water temperature by about 10°C. But when the heater is switched-off from the electric network, at risk for freezing, the water must be emptied from it.

Before draining water heater should be disconnected from main supply. Than hot water valves on taps should be opened. Water heater is to be drained through inlet connection. For this purpose it is recommendable to put special fitting or a drain valve between inlet connection of water heater and safety valve. If this is not the case water can be drained directly through safety valve by putting the lever or screw cap of safety valve to "Test" position. After draining through inlet pipe there is small quantity of residual water which is to be drained by taking off of heating flange."

The outside of the water heater is cleaned by a mild solution of detergent. The solvents or rough cleaning means should not be used.

By regular service check of impeccable operation must be assured and a long lifetime of the water heater. The first check must be performed by an authorised service workshop after about two years after the first connection. At check, the use of anti-corrosion protecting anode is checked and if necessary lime stone must be cleaned which with regard to the quality, quantity and temperature of the water used is gathered in the inside of the water heater. Service workshop shall after check recommend also the date of next check of the water heater with regard to the established results.

**Never try to repair any possible faults of the water heater by yourself, but inform about it the nearest authorised service workshop.**

Cijenjeni kupci, zahvaljujemo Vam na ukazanom povjerenju što ste kupili naš proizvod.

**PRIJE UGRADNJE I PRVE UPORABE BOJLERA SVAKAKO PROČITAJTE UPUTE.**

**UREĐAJ NIJE NAMIJENJEN NA KORIŠTENJE ZA OSOBE (UKLJUČUJUĆI I DJECU), SA SMANJENIM FIZIČKIM, PSIHIČKIM ILI SENZORNIM SPOSOBNOSTIMA ILI NEDOSTATAK ISKUŠENJA OZ. SAZNAJNA, OSIM AKO SE NADZIRE ILI SU OBRAZOVANI U POGLEDU KORIŠTENJA, OD OSOBE KOJA JE ODGOVORNA ZA NJIHOVU SIGURNOST.**

**DJECA TREBAJU BITI POD NADZOROM, KAKO BI SE OSIGURALO, DA SE ONI NE IGRAJU S UREĐAJEM.**

Grijač je izrađen u skladu sa važećim standardima i službeno je testiran. Za njega je izdan sigurnosni certifikat i certifikat o elektromagnetskoj kompatibilnosti. Njegove temeljne i tehničke značajke napisane su na natpisnoj tablici nalijepljenoj između dvije priključne cijevi grijalice.

Priključak grijalice na vodovodnu i električnu mrežu smije izvršiti isključivo primjereno osposobljen stručnjak. Popravke i odstranjenje vapnenca te kontrolu ili zamjenu protukorozijske zaštitne anode smije obaviti isključivo ovlaštena servisna služba.

## UGRADNJA

Bojler ugradite što je moguće bliže odljevnim mjestima. Pričvrstite ga na zid zidnim vijcima nominalnog promjera minimalno 8 mm. Mjesto na zidu koje je slabe nosivosti, gdje želite objesiti bojler, morate primjereno ojačati. Bojler OTG pričvršćujete na zid samo u okomitom položaju.

## TEHNIČKE KARAKTERISTIKE APARATA

Tip	OTG 30 N	OTG 50 N	OTG 65 N	OTG 80 N	OTG 100 N	OTG 120 N
Model	OTG 30 SLIM	OTG 50 SLIM	OTG 65 SLIM	OTG 80 SLIM	OTG 100 SLIM	OTG 120 SLIM
Korisni volumen [l]	30	50	65	80	100	120
Nominalni tlak [MPa]	0,6					
Masa grijalice/napunjene vodom [kg]	19/49	24/74	28/93	31/111	36/136	41/161
Zaštita kotla od korozije	emajlirano / Mg anoda					
Snaga električnog grijača [W]	2000					
Priključni napon [V~]	230					
Razred zaštite	I					
Stupanj zaštite	IP 24					
Vrijeme zagrijavanja do 75°C <sup>1)</sup> [h]	1 <sup>05</sup>	1 <sup>55</sup>	2 <sup>30</sup>	3 <sup>05</sup>	3 <sup>55</sup>	4 <sup>35</sup>
Količina miješane vode pri 40°C [l]	58	94	124	148	194	226
Energetski gubici <sup>2)</sup> [kWh/24h]	0,90	0,99	1,13	1,26	1,71	1,81

1) Vrijeme zagrijavanja cjelokupne zapremnine bojlera s električnim grijačem na ulaznoj temperaturi hladne vode iz vodovoda 15°C.

2) Potrošnja energije pri održavanju stalne temperature vode u bojleru 65°C i na temperaturi okoline 20°C, mjereno po DIN 44532.

	A	B	C
OTG 30	510	310	235
OTG 50	690	470	250
OTG 65	820	605	245
OTG 80	950	735	245
OTG 100	1125	900	255
OTG 120	1300	900	430

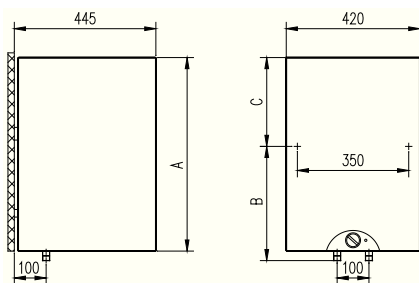

Priključne i montažne mjere bojlera [mm]

## PRIKLJUČAK NA VODOVODNU MREŽU

Dovod i odvod vode na cijevima bojlera označeni su bojom. Dovod hladne vode označen je plavom bojom, a odvod tople vode crvenom.

Bojler možete priključiti na vodovodnu mrežu na dva načina. Zatvoreni, tlačni sistem priključenja omogućuje odljev vode na više odljevnih mjesta, a netlačni sistem dovoljan je samo za jedno odljevno mjesto. Odabir miješalice ovisi o izboru sistema priključenja.

Kod otvorenoga, netlačnog sistema, potrebno je ispred grijača ugraditi protupovratni ventil koji sprječava istjecanje vode iz kotla ukoliko u mreži ponestane vode. Kod ovog sistema priključenja morate koristiti protočnu miješalicu. U bojleru se zbog zagrijavanja zapremnina vode povećava, što prouzrokuje kapanje vode iz cijevi miješalice. Kapanje vode ne možete spriječiti jakim zatezanjem ručke na miješalici; na taj način jedino možete uništiti miješalicu. Kod zatvorenog, tlačnog sistema priključenja morate na odljevnim mjestima koristiti tlačne miješalice. Na dovodnu cijev je potrebno zbog sigurnog rada ugraditi sigurnosni ventil ili sigurnosnu grupu koja sprječava povišenje tlaka u kotliću više od 0,1 MPa iznad nominale.

Kod zagrijavanja vode u bojleru tlak vode se u kotlu povećava do granice, podešene na sigurnosnom ventilu. Budući da je vraćanje vode nazad u vodovodnu mrežu spriječeno, može doći do kapanja vode iz odvodnog otvora sigurnosnog ventila. Kapajuću vodu možete sprovesti u odvod preko lijevka za prihvat, kojeg namjestite ispod sigurnosnog ventila. Odvodna cijev koja se nalazi ispod ispusta sigurnosnog ventila mora biti postavljena vodoravno prema dolje u okolini, u kojoj ne dolazi do smrzavanja.

U slučaju, da zbog neodgovarajuće izvedene instalacije nemate mogućnosti da vodu koja kaplje iz povratnog sigurnosnog ventila sprovedete u odvod, kapanje možete izbjeći ugradnjom ekspanzijske posude volumena 3 l na dovodnu cijev grijača.

Za pravilan rad povratnog sigurnosnog ventila sami morate izvodite redovite kontrole svakih 14 dana. Pri provjeravanju morate pomicanjem ručke ili odvijanjem matice ventila (ovisno o tipu ventila) otvoriti istjecanje iz povratnog sigurnosnog ventila. Pri tome mora kroz mlaznicu ventila za istjecanje priteći voda, što je znak, da je ventil besprijekoran.

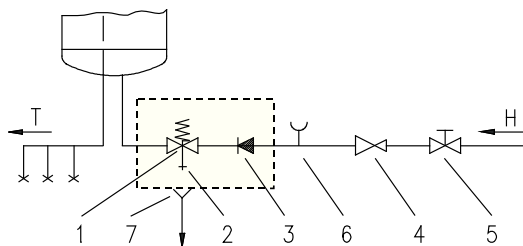

Zatvoreni (tlačni) sustav

- Legenda: 1 - Povratni sigurnosni ventil  
2 - Pokusni nastavak  
3 - Protupovratni ventil  
4 - Redukcijski ventil tlaka  
5 - Zaporni ventil

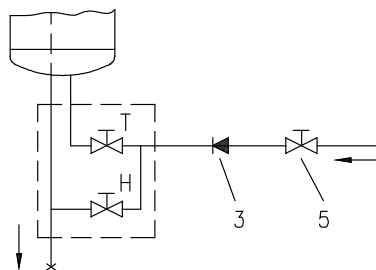

Otvoreni (protočni) sustav

- 6 - Pokusni nastavak  
7 - Čašica s priključkom na izljev  
H - Hladna voda  
T - Topla voda

## POZOR!

**Između aparata i povratnog sigurnosnog ventila ne smijemo graditi zaporni ventil jer bismo time onemogućili djelovanje prvoga.**

Grijalicu možemo priključiti na kućnu vodovodnu mrežu bez redukcijskog ventila, ako je tlak u mreži niži od 0,5 MPa (5 bara). Ako tlak prelazi 0,5 MPa (5 bara) treba obvezno ugraditi redukcijski ventil. Bojler morate obvezno napuniti vodom prije priključenja na električnu mrežu. Kod prvog punjenja otvorite ručku sa toplom vodom na miješalici. Bojler je napunjen kada voda proteče kroz cijev miješalice.

## PRIKLJUČENJE NA ELEKTRIČNU MREŽU

Prije priključenja na električnu mrežu potrebno je u bojler ugraditi priključni kabel; skinite plastični poklopac. Da biste to učinili morate odviti zaštitni poklopac sa grijača.

Priključenje bojlera na električnu mrežu mora se odvijati u skladu sa standardima za električne instalacije. Budući da bojler ne posjeduje element koji bi ga trajno razdvajao od električne mreže, potrebno je na kabelskoj vezi između njih i trajne instalacije ugraditi takav prekidač koji prekida oba pola napajanja; razmak između otvorenih kontakata mora biti najmanje 3 mm.

Legenda:

- 1 - Termostat  
2 - Bimetalni osigurač  
3 - Grijač  
4 - Kontrolna lampica  
5 - Priključna spojnica

- L - Fazni vodič  
N - Neutralni vodič  
⊥ - Zaštitni vodič

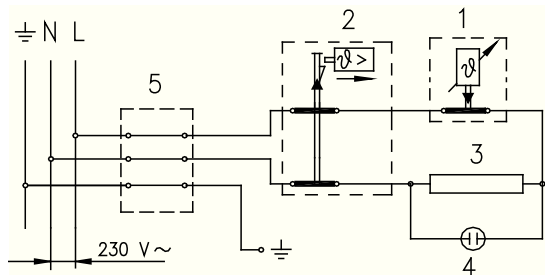

Schema električnog spajanja

---

**UPOZORENJE: Prije svakog zahvata u unutrašnjost bojlera, obvezno ga isključite iz električne mreže!**

## **UPORABA I ODRŽAVANJE**

Nakon priključenja na vodovodnu i električnu mrežu grijalica je spremna za uporabu. Obrtanjem dugmeta termostata na prednjoj strani kućišta biramo željenu temperaturu vode između 25°C i 75°C. Preporučujemo podešenost temperature vode na poziciju "E". Takva je podešenost najekonomičnija jer će temperatura vode biti približno 55°C a nastajanje vapnenca i energetske gubici manji nego li pri podešenosti na višu temperaturu.

Djelovanje električnog grijača pokazuje kontrolno svjetlo. Na kućištu grijalice nalazi se i termometar koji pokazuje temperaturu vode u njoj.

Ako grijalicu ne kanimo dulje koristiti, zaštitimo je od zamrznuća; grijalicu zbog toga ne moramo isključiti iz električne mreže, nego podesimo dugme termostata na poziciju "\*\*". Pri toj će vrijednosti grijač održavati temperaturu vode približno 10°C. Ako grijalicu isključimo iz električne mreže, trebamo iz nje istočiti svu vodu kako ne bi došlo do zamrznuća.

Prije ispuštanja vode potrebno je isključiti grijač iz struje. Nakon toga otvorite ručku za toplu vodu na jednoj od mješalica koja je priključena na grijač. Vodu iz grijača ispustite kroz dotočnu cijev. U tu svrhu preporučujemo da između sigurnosnog ventila i dotočne cijevi ugradite određeni ispusni ventil ili T komad. Ukoliko to ne napravite, grijač možete isprazniti i kroz ispus na sigurnosnom ventilu tako da postavite oprugu, odnosno kapicu vijka ventila u položaj kao kod testiranja ventila.

Nakon ispuštanja vode iz grijača kroz dotočnu cijev, u grijaču ostane još mala količina preostale vode koju ispraznite odvijanjem prirubnice grijača.

Vanjske plohe kućišta grijalice čistimo blagom otopinom deterdženta. Za čišćenje ne smijemo koristiti razređivače ili abrazivna sredstva.

Redovitim servisnim pregledima grijalici osiguravamo besprijekorno djelovanje i dugotrajnost. Jamstvo u slučaju rđanja vrijedi ukoliko ste vršili redovite preglede istrošenosti zaštitne anode. Razdoblje između pojedinih pregleda ne smije biti duži od 36 mjeseci. Preglede mora izvršiti ovlašteni serviser koji Vam pregled evidentira u jamstvenom listu proizvoda. Tom prigodom mora provjeriti stanje protukorozijske zaštitne anode i prema potrebitosti očistiti vapnenac koji se u grijalici taloži glede na mekoću, stupanj zagrijavanja i količinu potrošnje vode. Poslije obavljene kontrole servisna će služba, glede na utvrđeno stanje grijalice, preporučiti datum slijedeće kontrole.

### **Upozorenje korisniku grijalice!**

**Eventualne kvarove grijalice ne popravljajte sami već potražite intervenciju najbliže ovlaštene servisne službe.**

Vážený zákazníku, děkujeme Vám, že jste se rozhodl zakoupit si náš výrobek.  
**ŽÁDÁME VÁS, ABYSTE SI PŘED VESTAVBOU A PRVNÍM POUŽITÍM OHRÍVAČE VODY DŮKLADNĚ PROCETL TENTO NÁVOD.**

**TOTO ZAŘÍZENÍ NENÍ URČEN PRO POUŽITÍ OSOBAMI (VČETNĚ DĚTÍ) S SNÍŽENÝM TĚLESNĚHO, SMYSLOVÉHO NEBO DUŠEVNÍCH SCHOPNOSTÍ, NEBO NEDOSTATEČNÉ ZKUŠENOSTI A ZNALOSTI, ANIŽ BY JIM BYLO UMOŽNĚNO DOZOR NEBO POKYNY TÝKAJÍCÍ SE POUŽÍVÁNÍ TOHOTO ZAŘÍZENÍ OSOB ODPOVĚDNÁ ZA JEJICH BEZPEČNOST.**

**DĚTI BY MĚLY BÝT POD DOHLEDEM, ABY SE ZAJISTILO, ŽE NEBUDOU HRÁT SE SPOTŘEBIČEM.**

Ohřivač je vyroben podle platných norem a je úředně testovaný. Opatřen je také bezpečnostním certifikátem a certifikátem o elektromagnetické slučitelnosti. Jeho základní technické vlastnosti jsou uvedeny v tabulce nalepené mezi přípojovacími trubkami aparátu.

Připojovat ohřivač vody k vodovodní a elektrické síti může pouze k tomu vyškolený odborník. Kontrolu jeho činnosti, opravy a odstraňování vodního kamene a zkoušku nebo výměnu protikorozi ochranné anody může provádět pouze autorizovaná servisní služba.

## VESTAVBA

Ohřivač vestavujte co možná nejbližně odběrnému místu. Bojler připevníte ke stěně šrouby určenými pro zedř, nominálního průměru minimálně 8mm. Pokud jej montujete na slabší stěnu, je třeba ji nejprve patřičně zpevnit. Ohřivač můžete na stěnu instalovat pouze ve vertikální poloze.

## TECHNICKÉ VLASTNOSTI PŘÍSTROJE

Typ	OTG 30 N	OTG 50 N	OTG 65 N	OTG 80 N	OTG 100 N	OTG 120 N
Model	OTG 30 SLIM	OTG 50 SLIM	OTG 65 SLIM	OTG 80 SLIM	OTG 100 SLIM	OTG 120 SLIM
Objem [l]	30	50	65	80	100	120
Jmenovitý tlak [MPa]	0,6					
Hmotnost / naplněn vodou [kg]	19/49	24/74	28/93	31/111	36/136	41/161
Protikorozi ochrana kotle	emailováno & Mg anoda					
Přípojný výkon [W]	2000					
Napětí [V~]	230					
Třída ochrany	I					
Stupeň ochrany	IP 24					
Doba ohřevu na teplotu 65°C <sup>1)</sup> [h]	0,90	1,60	2,08	2,57	3,26	3,82
Množství smíšené vody při 40°C [l]	58	94	124	148	194	226
Teplné ztráty <sup>2)</sup> [kWh/24h]	0,90	0,99	1,13	1,26	1,71	1,81
Spotřeba energie do 65°C [kWh]	1,81	3,19	4,17	5,14	6,53	7,64
Energetická třída	G	G	G	G	G	G

1) Čas ohřevu topného tělesa elektrickým ohřivačem, při vstupní teplotě vody z vodovodu 15°C.

2) Energetická spotřeba při udržování stálé teploty vody v topném tělese 65°C při teplotě v okolí 20°C, měřeno dle normy DIN 44532.



	A	B	C
OTG 30	510	310	235
OTG 50	690	470	250
OTG 65	820	605	245
OTG 80	950	735	245
OTG 100	1125	900	255
OTG 120	1300	900	430

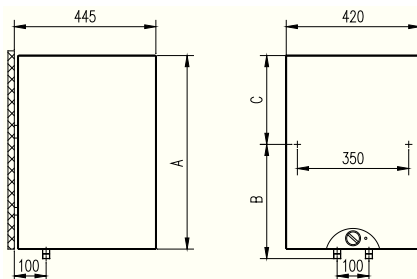

Přípojné a montážní rozměry topného tělesa [mm]

## PŘIPOJENÍ K VODOVODNÍ SÍTI

Přívod a odvod vody jsou na potrubí topného tělesa barevně vyznačeny. Přívod studené vody je označený modrou barvou, odvod teplé vody červenou barvou.

Topné těleso můžete připojit na vodovodní síť dvěma způsoby. Uzavřený tlakový systém připojení umožňuje odběr vody na více odběrných místech, otevřený netlakový systém umožňuje jen jedno odběrné místo. Vzhledem k vybranému systému připojení, si musíte zakoupit také patřičné míchací baterie.

U otevřeného netlakového systému je třeba před topné těleso vestavět ventil zabráňující vrácení vody a následné vytékání vody z kotle, pokud v síti dojde voda. U tohoto systému připojení musíte použít průtokovou míchací baterii. V topném tělese se kvůli ohřívání objem vody zvětšuje, a to zapříčiňuje kapání z potrubí míchací baterie. Silným utahováním rukojeti na míchací baterii nelze zabránit kapání vody, můžete však baterii poškodit. U uzavřeného tlakového systému připojení musíte na odběrných místech použít tlakové míchací baterie. Na dotokovou trubku musíte připojit bezpečnostní ventil nebo bezpečnostní zařízení, které zabráňuje zvýšení tlaku v kotli o více než 0,1 MPa nad nominálním tlakem.

Při ohřívání vody v topném tělese se tlak vody zvyšuje až k hranici, která je nastavená na bezpečnostním ventilu. Protože se voda nemůže již vracet do vodovodního potrubí, může začít tato voda kapat z otvoru bezpečnostního ventilu. Kapající vodu můžete svést do odpadu přes odchyťovací nástavec, který můžete umístit pod bezpečnostní ventil.

Odtoková trubka umístěná pod výpustí bezpečnostního ventilu musí být umístěna v místnosti kde nemrzne a musí být obrácena směrem dolů.

V případě, že při nevhodně provedené instalaci nemáte možnost kapající vodu ze zpětného bezpečnostního ventilu odvést do odtoku, potom se kapání vody vyhnete zabudováním expanzní nádoby o obsahu 3 l na dotokové trubce bojleru.

Pro správnou činnost zpětného bezpečnostního ventilu musíte sami provádět řádné kontroly za každých 14 dní.

Při kontrole musíte pohybem ruky nebo odšroubováním matky ventilu (závisí na typu ventilu) otevřít výtok ze zpětného bezpečnostního ventilu. Přitom musí vytéci přes výtokovou trysku ventilu voda, to znamená, že je ventil bezporuchový.

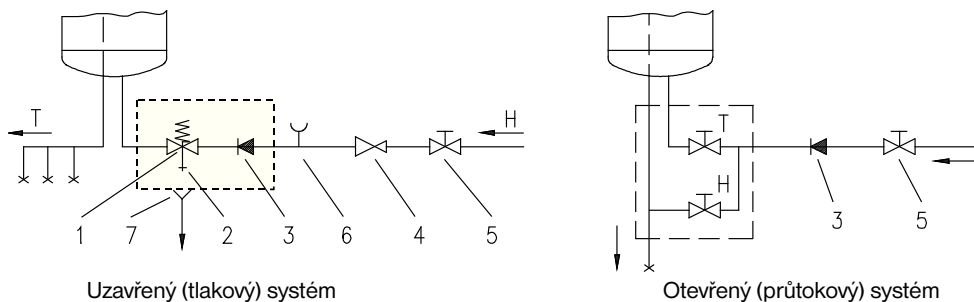

Uzavřený (tlakový) systém

Otevřený (průtokový) systém

- Legenda: 1 - Bezpečnostní ventil  
2 - Zkušební ventil  
3 - Zpětný ventil  
4 - Redukční ventil  
5 - Uzavírací ventil

- 6- Zkušební nastavec  
7- Trychtýř s přípojkou na odtok  
H- Studená voda  
T- Teplá voda

**Mezi aparát a zpětný bezpečnostní ventil nemontujte uzavírací ventil, protože tím vyloučíte funkci bezpečnostního ventilu.**

Ohřívač vody můžete připojit na domovní vodovodní síť bez redukčního ventilu, pokud je tlak v síti nižší než 0,5 MPa (5 bar). Jestliže tlak přesahuje 0,5 MPa (5 bar), musíte v každém případě zabudovat redukční ventil.

Před připojením k elektrické síti musíte aparát nejdříve naplnit vodou. První plnění provedete tak, že na směšovací baterii otevřete ventil teplé vody. Aparát je naplněn, když se na odtočné trubce směšovací baterie objeví voda.

## PŘIPOJENÍ NA ELEKTRICKOU SÍŤ

Před připojením na elektrickou síť je třeba do topného tělesa zabudovat přípojný kabel, proto musíte sejmout ochranný umělohmotný kryt. Za tím účelem musíte z ohřívače odšroubovat ochranné víko.

Připojení topného tělesa na elektrickou síť musí probíhat v souladu s normami elektrického vedení. Protože topné těleso nemá prvek, který by jej trvale odpojil od elektrické sítě, je třeba na kabelovém propojení mezi ním a trvalým vedením zabudovat takový spínač, který přerušuje oba póly napájení a má mezi otevřenými kontakty průchod nejméně 3 mm.

- Legenda:  
1 - Termostat  
2 - Bimetalová pojistka  
3 - Ohřívač  
4 - Kontrolní světélko  
5 - Přípojná svorka

- L - Fázový vodič  
N - Neutrální vodič  
⊥ - Ochranný vodič



Schéma elektrického propojení

---

**UPOZORNĚNÍ: Před jakýmkoliv zásahem do nitra topného tělesa je třeba přístroj odpojit od přívodu elektrické sítě!**

## **POUŽITÍ A ÚDRŽBA**

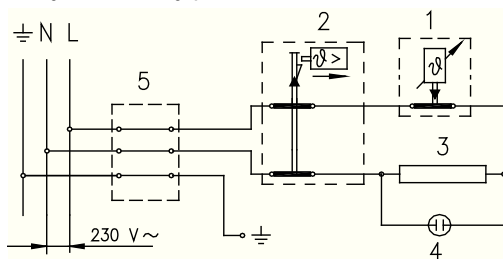
Po připojení k vodovodní a elektrické síti je aparát připraven k použití. Otáčením ovladače termostatu, který je na přední straně ochranného víka, volíte požadovanou teplotu vody mezi 25 a 75°C. Doporučujeme nastavení do polohy "E", která je nejúspornější. Teplota vody bude přibližně 55°C, vylučování vodního kamene a tepelné ztráty budou menší než při nastavení na vyšší teploty.

Činnost elektrického ohřívacího tělesa ukazuje kontrolka. Na obvodu ohříváče je umístěn také teploměr, který ukazuje teplotu vody v kotli.

V případě, že aparát nebudete delší dobu používat, zabráníte zmrznutí jeho obsahu tím způsobem, že jej neodpojíte z elektrické sítě a přitom ovladač termostatu nastavíte na polohu "M". Při tomto nastavení bude ohříváč udržovat teplotu příližně kolem 10°C. Pokud chcete aparát odpojit z elektrické sítě, musíte z kotle vypustit veškerou vodu.

Před vypouštěním vody z ohříváče je potřeba jej vypnout ze sítě. Potom otevřeme kohoutek pro teplou vodu na jedné od míchacích baterií, která je připojena na ohříváč. Vodu z ohříváče vypustíme přes přítokovou trubku. Za tím účelem vám doporučujeme, aby jste mezi pojistný ventil a přítokovou trubku zabudovali příslušný výtokový ventil nebo T kus. Jestliže tak neučiníte, potom můžete ohříváč vyprázdnit také přes pojistný ventil tím způsobem, že postavíte páku nebo otáčivé víko ventilu do polohy jako u testování ventilu. Po vypouštění vody z ohříváče přes přítokovou trubku zůstane v ohříváči ještě menší množství vody, které vyprázdníte po odšroubování příruby hořáku.

Ohříváč zvenku čistíte jemným roztokem saponátu. Nepoužívejte ředidla a hrubé čisticí prostředky.

Pravidelnými servisními kontrolami si zajistíte bezvadnou činnost a dlouhou životnost ohříváče. První kontrolu by měla provést autorizovaná servisní služba přibližně dva roky po montáži. Při kontrole vyzkouší opotřebenost antikorozi ochranné anody a podle potřeby očistí vodní kámen, který se shromáždil v kotli, vzhledem ke kvalitě, množství a teplotě použité vody. Servisní služba Vám po zkontrolování ohříváče s ohledem na jeho zjištěný stav doporučí datum další kontroly.

**Prosíme Vás, abyste případné závady ohříváče vody neopravovali sami, ale vyzooměli o nich nejbližší autorizovanou servisní slubu.**

Уважаеми купувачи, благодарим ви за покупката на наш продукт.

**МОЛИМ ВИ, ПРЕДИ ДА МОНТИРАТЕ И ПОЛЗВАТЕ БОЙЛЕРА ВНИМАТЕЛНО ДА ПРОЧЕТЕТЕ УПЪТВАНЕТО**

**ТОЗИ УРЕД НЕ Е ПРЕДНАЗНАЧЕНО ЗА ПОЛЗВАНЕ ОТ ЛИЦА**

**(ВКЛЮЧИТЕЛНО ДЕЦА) С ОГРАНИЧЕНИ ФИЗИЧЕСКИ, СЕТИВНИ ИЛИ УМСТВЕНИ ВЪЗМОЖНОСТИ, ИЛИ ЛИПСАТА НА ОПИТ И ЗНАНИЯ, ОСВЕН АКО ТЕ НЕ СА БИЛИ ДАДЕНИ НАДЗОР ИЛИ УКАЗАНИЯ ЗА ИЗПОЛЗВАНЕ НА УРЕДА ОТ ЛИЦЕТО, ОТГОВАРЯЩО ЗА ТЯХНАТА БЕЗОПАСНОСТ.**

**ДЕЦАТА ТРЯБВА ДА БЪДАТ ПОД НАДЗОР ДА СЕ ГАРАНТИРА, ЧЕ ТЕ НЕ ИГРАЯТ С УРЕДА.**

Нагревателят е изработен в съответствие с приетите стандарти, официално изпробван, получил е удостоверение на безопасност и удостоверение за електро-магнетна съвпадимост. Основните данни за уреда са описани на стикера, залепен между тръбите. Свързването към водата и електричеството да се извърши от квалифициран специалист. Поправки и отстраняване на варовик по вътрешността на бойлера или смяна на антикорозионния защитен анод да се извършват само в специализиран сервиз.

## МОНТИРАНЕ

Монтирайте бойлера възможно най-близо до водопроводните тръби. Бойлер се прикрепва на стена с два болта, дебели най-малко 8 мм. Ако стената е слаба, трябва да я укрепите на мястото, където искате да поставите бойлера. Бойлерът трябва да се поставя само вертикално.

## ТЕХНИЧЕСКИ ХАРАКТЕРИСТИКИ НА АПАРАТА

Вид	OTG 30 N	OTG 50 N	OTG 65 N	OTG 80 N	OTG 100 N	OTG 120 N
Модел	OTG 30 SLIM	OTG 50 SLIM	OTG 65 SLIM	OTG 80 SLIM	OTG 100 SLIM	OTG 120 SLIM
Обем [л]	30	50	65	80	100	120
Налягане [МПа]	0,6					
Маса / напълнен с вода [кг]	19/49	24/74	28/93	31/111	36/136	41/161
Антикорозионен защитен котел	Емайлиран / Mg катод					
Мощност при включване [W]	2000					
Напрежение [V~]	230					
защитен клас	I					
Степен на защита	IP 24					
Време на загряване до 75°C <sup>1)</sup> [ч]	1 <sup>05</sup>	1 <sup>55</sup>	2 <sup>30</sup>	3 <sup>05</sup>	3 <sup>55</sup>	4 <sup>35</sup>
Количество смесена вода при 40°C [л]	58	94	124	148	194	226
Потребление на електричество <sup>2)</sup> [кВтч/24ч]	0,90	0,99	1,13	1,26	1,71	1,81

1) Времето за нагряване на целия обем на бойлера с електрически нагревател при начална температура на студената вода от водопровода 15°C.

2) Потреблението на електричество при поддръжката на постоянна температура на водата в бойлера от 65°C и при атмосферна температура 20°C, измерена по DIN 44532.

	A	B	C
OTG 30	510	310	235
OTG 50	690	470	250
OTG 65	820	605	245
OTG 80	950	735	245
OTG 100	1125	900	255
OTG 120	1300	900	430

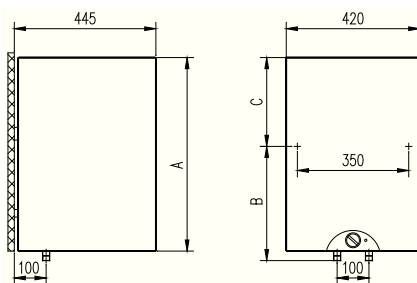

Включване и монтажни размери на бойлера [мм]

## СВЪРЗВАНЕ С ВОДОПРОВОДА

Входният и изходният канал за водата са отбелязани на тръбите на бойлера със съответния цвят. Входният канал за студената вода е в синьо, а изходният на топлата вода - в червено. Можете да свържете бойлера с водопровода по два начина. Закритият начин, под налягане, позволява включване на няколко извода. Откритият начин, без налягане позволява само един извод. В зависимост от избраната система на свързване, трябва да се снабдите и със съответния брой смесителни батерии. При открития начин, без налягане, преди бойлера трябва да се вгради вентилклапа, който да спира изтичането на вода от котела, ако във водопровода няма вода. При този начин на свързване трябва да използвате батерия с преточване. При загряването на водата обемът ѝ се увеличава и започва да капе от тръбата на смесителната батерия. Няма да можете да спрете капенето само със здраво затягане на кранчето на батерията, така само ще я развалите. При закрития начин, под налягане, на всеки извод трябва да монтирате смесителна батерия. На входната тръба, поради безопасност, задължително трябва да се сложи вентила или група, която ще предпазва налягане в нагревателя да не се качи за повече от 0.1 МПа от позволено. При нагряването на водата в бойлера налягането ѝ в котела се повишава до степента, нагласена на защитния вентил. Тъй като връщането на вода обратно във водопровода е възпрепятствано, може да започне да капе от отточния отвор на защитния вентил. Капещата вода можете да прелеете чрез отточен наконечник, ако го наместите под защитния вентил. Изходната тръба трябва да се сложи изпод вентила на безопасност, тябва да е насочена право на-долу, в среда която не замързва. Когато поради неудобна инсталация няма възможност, водата която капи от обратен вентил за безопасност, да се прекара в канал, може вместо това да се вгради експанзионен съд съдържащ 3 л вода върху тръбата на нагревателя. За да се подсигури правилна работа на обратен вентил за безопасност, трябва да се провежда редовен контрол през всеки 2 седмици. При проверка с движение на ръчка или одвиване на гайка (зависи от модела) вентил за безопасност трябва да се отвори. От него трябва да изтече вода, което означава че вентилът работи без грешка.

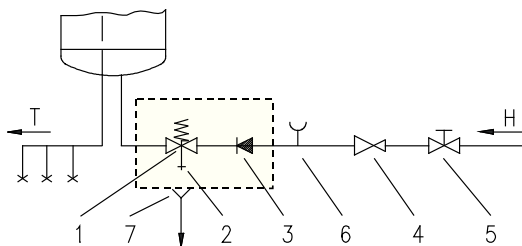

закрит начин (под налягане)

- Легенда: 1 - Защитен вентил  
 2 - Пробен вентил  
 3 - Неподвижен вентил  
 4 - Вентил за намаляване на налягането  
 5 - Вентил за спиране

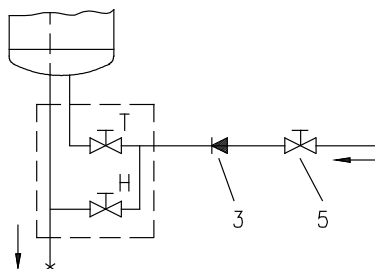

открит начин (без налягане)

- 6 - Пробен наконечник  
 7 - Отточен наконечник  
 H - Студена вода  
 T - Топла вода

**Не бива да поставяте вентил за спиране между бойлера и обезопасяващия вентил, защото ще направите невъзможно действието на обезопасяващия вентил.**

Можете да включите бойлера към водопровода в дома си без вентил за намаляване на налягането, ако налягането във водопровода е под 0,5 МПа (5 Bar). Когато налягане е високо от 0,5 МПа (5 Bar), задължително трябва да се вгради вентил за редукция.

Преди да включите бойлера, трябва задължително да го напълните с вода. При първото пълнене отворете кранчето за топлата вода на смесителната батерия. Бойлерът е пълен, ако водата започне да тече силно от тръбата на смесителната батерия.

## ВКЛЮЧВАНЕ В ЕЛЕКТРИЧЕСКАТА МРЕЖА

Преди включването в електрическата мрежа, трябва да вградите в бойлера кабел за включване, затова трябва да свалите пластмасовото покритие. От нагревателя първо трябва да махнете защитния капак.

Включването на бойлера в електрическата мрежа трябва да става според стандартите на електроцентралите. Ако бойлерът няма елемент, който трайно да го изолира от електрическата мрежа, на кабелната връзка между бойлера и постоянния ток трябва да се постави прекъсвач, който прекъсва двата полюса на захранване, като между откритите контакти има разстояние поне 3 мм.

- Легенда:  
 1 - Термостат  
 2 - Биметална фаза  
 3 - Нагревател  
 4 - Контролна лампичка  
 5 - Съединителна щипка

- L - Фазен проводник  
 N - Неутрален проводник  
 - Защитен проводник



Схема на електрическата мрежа

**ВНИМАНИЕ:** Преди всяко разглобяване на бойлера, задължително го изключете от електрическата мрежа!

## ИЗПОЛВАНЕ И ПОДДРЪЖКА

След свързване към електрическата и водната връзка и след първоначален тест, уредът е готов за работа. Като въртите копчето на термостата, което се намира отпред, Вие определяте желаната температура в диапазон от 25°C до 75°C. Препоръчваме Ви термостатът да е в положение "E", където режимът на работа е най-икономичен и температурата е около 55°C. При тази температура се губи най-малко топлина и се отлага по-малко варовик на корпуса на бойлера, отколкото при по-високите температури.

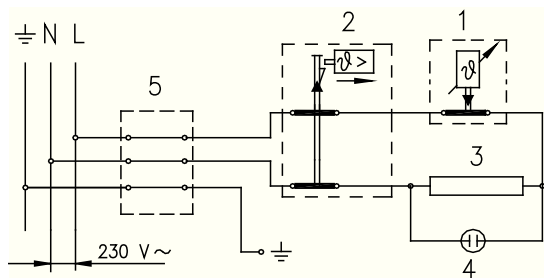
Работата на уреда може да се контролира от сигналната лампичка. Тя свети докато бъде достигната избраната температура или уредът бъде изключен от електрическата мрежа.

Бойлерът има вграден термометър, който показва достигнатата температура.

Ако уредът няма да се използва за дълъг период от време, не го изключвайте от електрическата мрежа, но бъдете сигурни че през този период няма да бъде допуснато замръзване като поставите термостата в положение ~~~. Водата в бойлера ще се поддържа на температура около 10°C. Ако все пак искате да изключите от електрическата мрежа, източете предварително водата от бойлера, за да не замръзне.

Задължително да се изключва от електричеството преди изпразване. След това се отваря вентила на тръба за топлата вода. Водата изтича от нагревателя чрез доходна тръба. Препоръчва се, за тази цел на доходната тръба да се монтира подходящ вентил или T част. Ако това не е възможно, нагревателя може да се изпразни и чрез вентила за безопасност и то така, да се нагласи както по време на тестиране на вентила. След изпразване чрез доходната тръба, в нагревателя не остане още малко вода, която не изтече след като одвиете оплътнителя на нагревателя. Почиствайте външността на бойлера с препарат. Не използвайте препарати, които могат да го повредят!

Редовните сервизни прегледи ще удължат живота на бойлера. Препоръчваме Ви първото посещение на сервизен техник да бъде направено 2 години след включване на уреда. При това посещение трябва да се почисти наслоеният се варовик, чието количество зависи от качествата на водата и използваната температура. При първото посещение сервизният работник ще определи дата за следващото.

**Никога не се опитвайте да отстранявате възникнали повреди сами, а информирайте най-близкия сервизен център.**

Tisztelt Vásárló! Köszönjük, hogy termékünk vásárlása mellett döntött.

**KÉRJÜK, A BOJLER BEÉPÍTÉSE ÉS ELSŐ HASZNÁLATA ELŐTT GONDOSAN OLVASSA EL A HASZNÁLATI ÚTMUTATÓT.**

**EZ A KÉSZÜLÉK NEM ALKALMAZHATÓ OLYAN SZEMÉLY (BELEÉRTVE A GYERMEKEKET IS), CSÖKKENTETT TESTI, ÉRZÉKSZERVES ÉS MENTÁLIS KÉPESSÉGEK, VAGY ANNAK HIÁNYA TAPASZTALATAIKAT ÉS ISMERETEIKET, HACSAK NEM KAPTAK FELÜGYELETET VAGY UTASÍTÁS ÉRINTŐ, A BERENDEZÉS SZEMÉLY FELELŐS BIZTONSÁGI SZEMPONTBÓL.**

**GYERMEKEK KELL FELÜGYELNI, HOGY AZOK NE JÁTSSZ A KÉSZÜLÉKEN**

A vízmelegítő összhangban van az érvényes szabványokkal és hivatalosan tesztelt, a vízmelegítőhöz biztonsági tanúsítvány és elektromágneses kompatibilitásról szóló tanúsítvány lett kiadva. Az alapvető műszaki jellemzőket a csatlakozó csövek között található adattábla tartalmazza. A bojler a vízvezeték és elektromos hálózatra csak az erre szakosodott szakember csatlakoztathatja. A bojler belsejébe javítás, vízkő-eltávolítás, ellenőrzés vagy az antikorróziós védelmet biztosító anód eltávolítása céljából csak a márkaszerviz szakembere nyúlhat.

## BEÉPÍTÉS

A vízmelegítőt olyan közel kell felszerelni a konnektorhoz, amennyire csak lehetséges. A bojler két, legalább 8 mm névleges átmérőjű csavarral erősítsék a falra. A vízmelegítő csak olyan falra szerelhető fel, amely alkalmas a vízzel feltöltött készülék tömegének biztonságos megtartására. A vízmelegítő csak függőlegesen rögzíthető fel a falra.

## A KÉSZÜLÉK MŰSZAKI JELLEMZŐI

Tipus	OTG 30 N	OTG 50 N	OTG 65 N	OTG 80 N	OTG 100 N	OTG 120 N
Modell	OTG 30 SLIM	OTG 50 SLIM	OTG 65 SLIM	OTG 80 SLIM	OTG 100 SLIM	OTG 120 SLIM
Úrtartalom [l]	30	50	65	80	100	120
Névleges nyomás [MPa]	0,6					
Tömeg / vízzel telt [kg]	19/49	24/74	28/93	31/111	36/136	41/161
A katlan korrózióelleni védelme	Zománcozott / Mg anód					
Csatlakozási teljesítmény [W]	2000					
Feszültség [V~]	230					
Protection class	I					
Degree of protection	IP 24					
75°C-ra történő melegítés ideje <sup>1)</sup> [h]	1 <sup>05</sup>	1 <sup>55</sup>	2 <sup>30</sup>	3 <sup>05</sup>	3 <sup>55</sup>	4 <sup>35</sup>
Kevert vízmennyiség 40°C-on [l]	58	94	124	148	194	226
Energiafelhasználás <sup>2)</sup> [kWh/24h]	0,90	0,99	1,13	1,26	1,71	1,81

1) A bojler teljes urtartalmának melegítése elektromos fűtőszálal 15°C hőmérsékletre bemenő hideg csapvíznél.

2) Energiafelhasználás a bojler vizének állandó 65°C hőmérsékleten tartásánál és 20°C-os környezet hőmérsékleténél, DIN 44532 szerint mérve.



	A	B	C
OTG 30	510	310	235
OTG 50	690	470	250
OTG 65	820	605	245
OTG 80	950	735	245
OTG 100	1125	900	255
OTG 120	1300	900	430

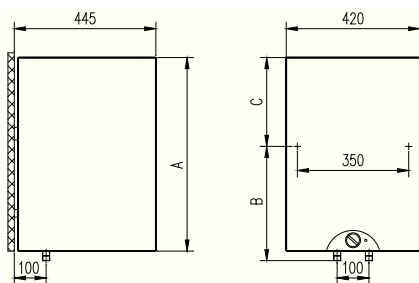

A bojler csatlakoztatási és összeszerelési méretei [mm]

## CSATLAKOZTATÁS A VÍZHÁLÓZATRA

A bojler vízbevezetési és -elvezetési vezetékai különböző színnel vannak jelölve. A hideg vízbevezetés kékkel, a meleg vízbevezetés pedig pirossal.

A bojler kétféleképpen lehet a vízvezeték hálózatra csatlakoztatni. A zárt, nyomórendszerű csatlakozás több fogyasztóhelyen történő vízvételést tesz lehetővé, a nyitott, nem nyomórendszerű pedig csak egy fogyasztóhelyen. A kiválasztott csatlakozási rendszertől függően megfelelő keverőcsaptelepeket is be kell szereznie.

Nyitott, nem nyomórendszerűnél a bojlerba visszacsapó szelepet kell építeni, amely megakadályozza, hogy a víz a katlanból kifolyjon, ha a hálózathoz kifogy a víz. Ennél a csatlakozási rendszernél átfolyó keverőcsaptelepet kell alkalmazni. A bojlerben a melegítés hatására nő a térfogat, ami a keverőcsaptelepen csöpögést okoz. A keverőcsaptelep karjának erős meghúzásával a víz csöpögését nem lehet megállítani, de eltörheti a csaptelepet.

Zárt, nyomórendszerűnél a fogyasztóhelyeken nyomó keverőcsaptelepeket kell alkalmazni. A biztonságos működés érdekében a bevezető csőre feltétlenül biztonsági szelepet vagy olyan biztonsági együttest kell építeni, amely megakadályozza, hogy a kazánban a nyomás a nominális értéknél 0,1 MPa-nál magasabbra emelkedjen.

Vízmelegítés közben a bojlerban a biztonsági szelepből beállított határig növekszik a nyomás. Tekintettel arra, hogy a víz a vízvezeték hálózatba történő visszajutása akadályba ütközik, a biztonsági szelep kifolyó nyílásán víz csöpöghet. A csöpögő vizet a biztonsági szelep alá helyezett vízfelfogóval a lefolyóba vezetheti. A biztonsági szelep kifolyója alatt elhelyezett elvezető csövet egyenesen lefelé kell elhelyezni, fagymentes helyen.

Amennyiben a helytelenül végzett szerelés miatt a visszacsapó szelepből csöpögő vizet nem lehet a kifolyó csőbe vezetni, úgy a csöpögést egy 3 literes táglási tartálynak a bojler befolyó csővébe való beépítésével lehet megszüntetni.

A visszacsapó szelep helyes működésének ellenőrzését Önnek kell elvégeznie 14 naponta. Ellenőrzéskor a kar elmozdításával vagy az anyacsavar szelepről való lecsavarásával (a visszacsapó szelep típusától függően) ki kell nyitni a visszacsapó szelep kifolyó csövét. Ha a szelep kifolyó csövén kifolyik a víz, az azt jelenti, hogy a visszacsapó szelep tökéletesen működik.

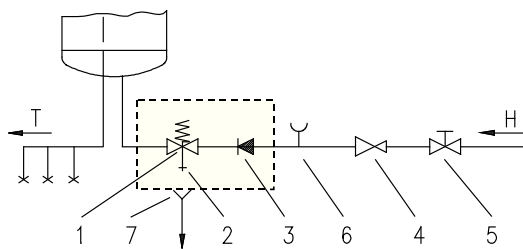

Zárt (nyomás alatti) rendszer

- Fő részek: 1- Biztonsági szelep  
 2- Ellenőrző szelep  
 3- Visszacsapó szelep  
 4- Nyomáscsökkentő szelep  
 5- Elzáró szelep

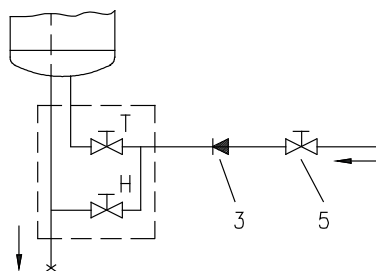

Nyitott (nem nyomás alatti) rendszer

- 6- Ellenőrző szerelvény  
 7- Tölcsér kifolyó csatlakozással

H - Hidegvíz  
 T - Melegvíz

## A vízmelegítő és a biztonsági szelep között zárásmentes elzáró szelep is felszerelhető, mivel ezzel a biztonsági szelep funkciója megátolható.

Ha a vízhálózatban a víz nyomása 0,5 MPa-nál (5 bar) alacsonyabb, akkor nyomáscsökkentő szelep beépítésére nincs szükség. Ha a víznyomás meghaladja a 0,5 MPa-t (5 bar), akkor nyomáscsökkentő szeleppel kell felszerelni. Az elektromos csatlakoztatást megelőzően kötelező a vízmelegítő vízzel történő feltöltése. Az első feltöltésnél a keverő csaptelep melegvíz csapját ki kell nyitni. Ha a vízmelegítő fel van töltve vízzel, akkor a keverő csaptelep kifolyó csövén megkezdődik a víz kifolyása.

## ELEKTROMOS HÁLÓZATRA TÖRTÉNŐ CSATLAKOZTATÁS

Az elektromos hálózatra történő csatlakoztatás előtt a bojlerbe csatlakozókábelt kell építeni, ehhez le kell venni a műanyag védőfedelelet. Ahhoz, hogy ezt megtehesse, le kell csavarni a vízmelegítő biztonsági fedelét.

A bojler elektromos hálózatra történő csatlakoztatását az elektromos vezetékekre vonatkozó szabványok szerint kell elvégezni. Tekintettel arra, hogy a bojlernek nincs olyan eleme, amely tartósan elválasztaná az elektromos hálózattól, ezért a bojler és a tartós vezeték közé a kábelcsatlakozásba olyan kapcsolót kell beiktatni, amely megszakítja a táplálás mindkét pólusát, és amelynél a nyitott kontaktusok alatt a távolság legalább 3 mm.

Jelmagyarázat:

- 1 - Termosztát  
 2 - Olvadó biztosító  
 3 - Fűtőszál  
 4 - Ellenőrző lámpa  
 5 - Csatlakozókapocs

L - Fázis vezeték  
 N - Semleges vezeték  
 - Biztonsági vezeték

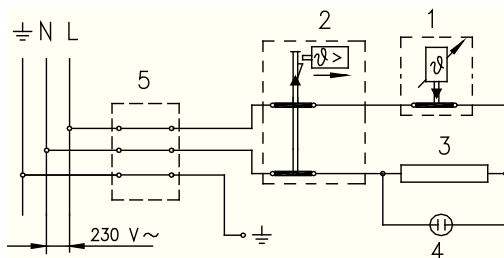

Az elektromos kapcsolás vázlatja

---

**FIGYELMEZTETÉS: A bojler belsejébe történő beavatkozás előtt a bojleret feltétlenül áramtalanítani kell!**

I

## **A KÉSZÜLÉK HASZNÁLATA ÉS KARBANTARTÁSA**

A bojler vízvezeték és elektromos hálózatra történő csatlakoztatás után használatra készen áll.

A védőfedél elülső oldalán található termosztát gombjának forgatásával válassza ki a kívánt vízhőmérsékletet 25°C és 75°C között. Javasoljuk, állítsa a gombot "E" helyzetbe; Ez a beállítás a legtakarékosabb; ennél a beállításnál a vízhőmérséklet kb. 55°C, a vízkőképződés és a hőveszteség pedig kisebb lesz, mint a magasabb hőmérsékletre történő beállításoknál.

A elektromos fűtőszál működését az ellenőrzőlámpa mutatja. A bojlernek vázán található hőmérő mutatja a vízhőmérsékletet.

Amennyiben a bojleret hosszabb ideig nem használja, annak tartalmát úgy védi meg a befagyástól, hogy nem kapcsolja ki az elektromos áramot, a termosztát gombját "E" helyzetbe helyezi. Ennél a beállításnál a bojler kb 10°C-on tartja a vízhőmérsékletet.

Ha a bojleret áramtalanítja, akkor a fagyveszély elkerülése érdekében engedje le a vizet. A víz kiengedése előtt a vízmelegítőt feltétlenül áramtalanítani kell. Ezután a keverőcsaptelepek egyikén kinyitjuk a vízmelegítőhöz csatlakoztatott melegvízcsapot. A vízmelegítőből a vizet a bevezetőcsövön engedjük ki. Javasoljuk, hogy erre a célra a biztonsági szelep és a bevezetőcső közé megfelelő kifolyószelepet vagy T-elemet építsen be. Amennyiben ez nincs, úgy a vízmelegítőt a biztonsági szelep kifolyóján keresztül is kiürítheti, éspedig úgy, hogy a fogantyút illetve a szelep forgó sapkáját szeleptestelési helyzetbe helyezi. A vízmelegítő bevezetőcsövön keresztül történő leeresztésekor marad egy kisebb mennyiségű víz, amelyet a fűtőszál peremének lecsavarása után tud leereszteni.

A bojler külső falát gyenge mosószeres vízzel tisztítsa. Ne használjon hígítókat és durva tisztítószereket.

Rendszeres szervizeléssel biztosítani fogja a bojler hibátlan működését és hosszú élettartamát. A márkaszerviz az első ellenőrzést két évvel a csatlakoztatás után végezze el. Az ellenőrzés folyamán megvizsgálja az antikorróziós anód elhasználódását és szükség szerint eltávolítja a vízkövet, amely a felhasznált víz minőségétől, mennyiségétől és hőmérsékletétől függően rakódik le a bojler belsejében. A szervizszolgálat a bojler átvizsgálása után a megállapított állapot alapján javaslatot tesz a következő szükséges ellenőrzés időpontjára.

**Kérjük, hogy a bojler esetleges hibáit ne javítsa saját maga, hanem azokról tájékoztassa az Önhöz legközelebb eső márkaszervizt.**

Пошитуван купувач, ви се заблагодаруваме дека го избравте нашиот производ.  
**ВЕ МОЛИМЕ ПРЕД МОНТАЖАТА И ПРВАТА УПОТРЕБА, ВНИМАТЕЛНО ДА ГИ ПРОЧИТАТЕ УПАТСТВАТА ЗА УПОТРЕБА НА ЕЛЕКТРИЧНИОТ ГРЕАЧ ЗА ВОДА** (во продолжување бојлер)

**ОВАА АПАРАТИ НЕ СЕ НАМЕНЕТИ ЗА КОРИСТЕЊЕ ОД СТРАНА ЛИЦА (ВКЛУЧУВАЈЌИ ГИ И ДЕЦАТА) СО НАМАЛЕНА ФИЗИЧКА, СЕТИЛНА ИЛИ МЕНТАЛНИ СПОСОБНОСТИ, ИЛИ НЕДОСТАТОК НА ИСКУСТВО И ЗНАЕЊЕ, ОСВЕН АКО ТИЕ НЕ БЕА ДАДЕНИ НАДЗОР ИЛИ ИНСТРУКЦИИ ЗА УПОТРЕБА НА УРЕДОТ ЛИЦЕ ОДГОВОРНИ ЗА НИВНАТА БЕЗБЕДНОСТ.**

**ДЕЦАТА ТРЕБА ДА БИДАТ НАДГЛЕДУВАНИ ДА ОСИГУРА ДЕКА ТИЕ НЕ ИГРАШЕ СО АПАРАТОТ.**

Грејачот е изработен согласно со важечките стандарди и официјално испитан, исто така за него се издадени сертификат за безбедност и сертификат за електромагнетна компатибилност. Нејзините основни технички карактеристики се наведени на натписната таблица која е залепена помеѓу приклучните цевки. На водоводна и електрична мрежа греалката смее да ја приклучува само за тоа оспособено стручно лице. Посегање во нејзината внатрешност заради поправка, одстранување на варовник и проверка или замена на анодата за заштита од корозија може да врши само за тоа овластена сервисна служба.

## ВГРАДУВАЊЕ

Греалката вградете ја што поблиску до изливното место. На сидот прицврстете го со две завртки за сидови, со номинален пречник од најмалку 8 mm. Сидовите и таваните со слаба носивост морате, на местото каде што ќе ја прикачите греалката, соодветно да ги зајакнете. Греалките прицврстувајте ги на сид само вертикално.

## ТЕХНИЧКИ КАРАКТЕРИСТИКИ НА БОЈЛЕРОТ

Тип	OTG 30 N	OTG 50 N	OTG 65 N	OTG 80 N	OTG 100 N	OTG 120 N
Модел	OTG 30 SLIM	OTG 50 SLIM	OTG 65 SLIM	OTG 80 SLIM	OTG 100 SLIM	OTG 120 SLIM
Волумен [л]	30	50	65	80	100	120
Предпишан притисок [МПа]	0,6					
Тежина/наполнетсо вода [кг]	19/49	24/74	28/93	31/111	36/136	41/161
Противкорозивна заштита на котелот	емајлирано / Mg анод					
Приклучна моќ [W]	2000					
Напон [V~]	230					
Заштитна класа	I					
Степен заштите	IP 24					
Степен на заштита на апаратот 75°C <sup>1)</sup> [ч]	1 <sup>05</sup>	1 <sup>55</sup>	2 <sup>30</sup>	3 <sup>05</sup>	3 <sup>55</sup>	4 <sup>35</sup>
Време на загревање до 40°C [л]	58	94	124	148	194	226
Количина на вода мешана на <sup>2)</sup> [кВч/24 ч]	0,90	0,99	1,13	1,26	1,71	1,81

1) Време на загревање на целиот волумен на бојлерот кога влезната температура на ладната вода од водоводот е 15°C.

2) Потрошувачка на енергија при одржување на константна температура од 65 °C во бојлерот, кога температурата на околината е 20°C, мерено по DIN 44532.

	A	B	C
OTG 30	510	310	235
OTG 50	690	470	250
OTG 65	820	605	245
OTG 80	950	735	245
OTG 100	1125	900	255
OTG 120	1300	900	430

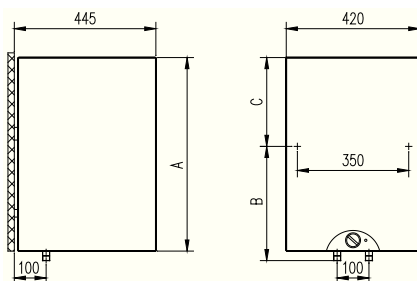

Приклучни и монтажни димензии на бојлерот [мм]

## ПРИКЛУЧУВАЊЕ НА ВОДОВОДНА МРЕЖА

Доведувањето и одведувањето на водата се означени со боја. Доведувањето на ладна вода е означено со модра боја, а одведувањето на топлата вода со црвена боја.

Бојлерот можете да го приклучите кон водоводната мрежа на два начина. Затворениот систем на приклучување (под притисок) ви овозможува одзем на вода на повеќе места. Отворениот систем на приклучување (проточен) ви дозволува само едно одземно места. Избраната изведба на приклучувањето бара вградување на соодветна батерија за мешање. Отворениот (проточен) систем на приклучување бара вградување на проточна мешална батерија. Задолжително е вградувањето на неповртен вентил, кои го спречува празнењето на котелот назад во водоводната мрежа, во случај на редукција на вода. Поради ширењето на водата при греењето се зголемува волуменот, што предизвикува појава на капки вода на одливната цевка на мешалната батерија. Јакото затегнување на вентилот на мешалната батерија нема да ја спречи појавата на капки вода, но може да предизвика расипување на мешалната батерија. Затворениот систем на приклучување, на одземните места бара вградување на мешална батерија за работа под притисок. На доводната цевка поради безбедност на работењето задолжително треба да се вгради сигурносен вентил или сигурносна група, која спречува повишување на притисокот во котелот за повеќе од 0,1 MPa над nominalniot.

Поради ширењето на водата при греењето, во котелот се зголемува притисокот до онаа граница која ја дозволува сигурносниот вентил. Бидејќи враќањето на водата назад во водоводната мрежа е спречено, може да дојде до појава на капки на вода од одводниот отвор на сигурносниот вентил. Капките вода можете да ги одведете во одводот со помош на посебна инка која ќе ја наместите под сигурносниот вентил. Одводната цевка наместена под испустот на сигурносниот вентил мора да биде наместена во насока право надолу и во места каде што не замрзува. Во случај ако поради несоодветно изведената инсталација немате можност водата што капи од повратниот безбедносен вентил да ја спроведете во одводот, капењето можете да го избегнете ако кај доводната цевка на грејачот вградите експанзионен сад со волумен од 3 l.

За правилна работа на безбедносен вентил, самите вршите редовни контроли на секои 14 дена. При проверката треба со поместување на рачката или со одвртување на матицата на вентилот (зависно од видот на вентилот) да го отворите истекувањето од повратниот безбедносен вентил. При тоа, низ млазницата на вентилот за истекување треба да протече вода, што е знак дена вентилот е беспрекорен.

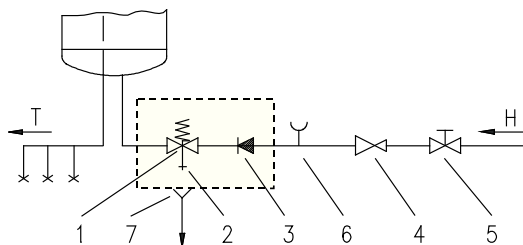

Затворен систем (со притисок)

- Легенда: 1 - Повратни сигурносен вентил  
 2 - Пробен вентил  
 3 - Неповратен вентил  
 4 - Редуционен вентил за притисок  
 5 - Затворен вентил

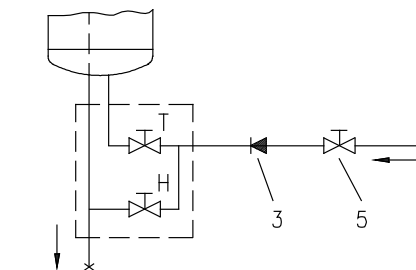

Отворен систем (прелевен)

- 6 - Пробна наставка  
 7 - Одливник со приклучок на одвод  
 H - Ладна вода  
 T - Топла вода

**Помеѓу греалката и повратниот сигурносен вентил не смеа да вградите затворен вентил бидејќи со тоа ќе го оневозможите делувањето на повратниот сигурносен вентил.**

Греалката можете да ја приклучите на водоводна мрежа без редуциран вентил ако притисокот во мрежата е понизок од 0,5 MPa (5 бара). Ако притисокот е поголем од 0,5 MPa (5 бара) задолжително треба да се вгради редуционен вентил.

Пред приклучувањето на електрична мрежа греалката морате најпрвин да ја наполните со вода. Кај првото полнење отворете ја рачката за топла вода на батеријата за мешање. Греалката е наполнета кога водата протечува низ изливната цевка на мешалната батерија.

## ПРИКЛУЧУВАЊЕ КОН ЕЛЕКТРИЧНА МРЕЖА

Пред приклучувањето на бојлерот кон електричната мрежа потребно е да се вгради приклучен кабел. За да можете тоа да го направите, одвртите го заштитниот капак од грејачот.

Приклучувањето на бојлерот кон електричната мрежа, мора да биде изведено во согласност со стандардите за електрични инсталации. Бидејќи бојлерот нема елемент, кој трајно би го одделил од електричната мрежа, помеѓу бојлерот и трајната инсталација морате да вградите прекинувач, кои ги прекинува обете кола за довод на електрична енергија. Растојанието помеѓу отворите на контактите на прекинувачот мора да биде најмалку 3 мм.

- Легенда:  
 1 - Термостат  
 2 - Биметален осигурач  
 3 - Греач  
 4 - Контролна сијаличка  
 5 - Приклучна копча

- L - Фазен водач  
 N - Неутрален водач  
 - Заштитнички водач

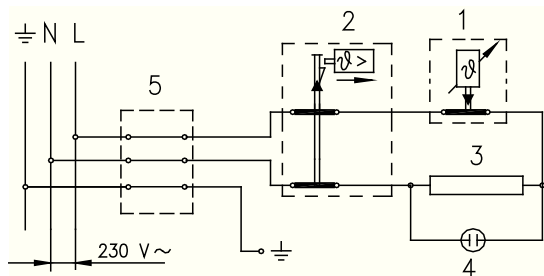

шема на електричното поврзување

**ПРЕДУПРЕДУВАЊЕ :** Пред секое посегнување во внатрешноста на бојлерот, задолжително исклучете го доводот на електрична енергија.

## УПОТРЕБА И ОДРЖУВАЊЕ

По вклучувањето на водоводна и електрична мрежа, греалката е подготвена за употреба. Вртејќи го копчето на термостатот кое се наоѓа на предната страна на заштитниот капак, изберете ја бараната температура на водата измеѓу 25 и 75 степени. Ви препорачуваме регулација на копчето во положба “E”. Таквата регулација е најштедлива; на тој начин температурата на водата ќе биде приближно 55 степени, создавањето на варовник и топлотната загуба пак ќе бидат помали отколку кај регулирањето на повисока температура.

Делувањето на електричната греалка го покажува контролната ламбичка. Греалките имаат на ивицата вграден термометар кој ја покажува температурата на водата. Ако греалката не ја употребувате подолго време, неговата содржина можете да ја заштитите од замрзнување без да ја исклучувате струјата, поставајќи го копчето на термостатот во положба “\*”. Притоа греалката ќе ја одржува температурата на водата на приближно 10 степени. Ако греалката ја исклучите од електрична мрежа морате да ја испразните за да ја заштитите од замрзнување. Пред да се испушти водата, обавезно греачот мора да се исклучи од електричната мрежа. Потоа ја отвораме славината на една од батеријата за топла вода којашто е приклучена на греачот. Водата од греачот ја пуштаме низ цевката за довод. Во овој смисол ви препорачуваме да вградите помеѓу сигурносниот вентил и доводната цевка соодветен вентил за испуст или T елемент. Доколку го немате ова монтирано, греачот можете да го испразните низ испустот на сигурносниот вентил на тој начин, да го поставите лостот односно вртливата капа на вентилот во положба како за тестирање на вентилот. По испустот на водата од греачот низ цевката за довод, во греачот ќе ви остане мало количество на вода, коешто ќе го испразните со одвртување на работ од греачот.

Надворешноста на греалката чистете ја со благ раствор од прашок за перење. Не употребувајте разредувачи и груби средства за чистење.

Со редовни сервисни прегледи ќе обезбедите беспрекорно делување и долг период на употреба на греалката. Гаранцијата против рѓосување на котелот е важечка само доколку сте ги изведувале пропишаните редовни прегледи за потрошеноста на заштитните аноди. Периодот помеѓу два редовни прегледи не смее да биде подолго од 36 месеци. Прегледите мора да ги изведе повластен сервисер, којшто секој преглед ќе ви го забележи во гаранцискиот лист на производот. Притоа треба да ја провери истрошеноста на анодата за заштита од корозија и ако е потребно да го исчисти варовникот кој зависно од квалитетот, количината и температурата на употребената вода се насобрал во внатрешноста на греалката.

Сервисната служба по прегледот на греалката за вода, зависно од состојбата, ќе ви ја препорача следната контрола.

**Ве молиме, евентуалните оштети на греалката да не ги поправете сами туку за тоа да го повикате најблискиот овластен сервис.**

Поштовани купче, захваљујемо вам се да сте изабрали наш производ.

**МОЛИМО ВАС ДА ПРЕ ПРВЕ УПОТРЕБЕ ГРЕЈАЧА ВОДЕ, ПАЖЉИВО ПРОЋИТАТЕ УПУТСТВА УРЕЂАЈ НИЈЕ НАМЕЊЕН ЗА КОРИШЋЕЊЕ ОСОБАМА (УКЉУЧУЈУЋИ И ДЕЦУ), СА СМАЊЕНИМ ФИЗИЧКИМ, ПСИХИЧКИМ ИЛИ МЕНТАЛНИМ СПОСОБНОСТИМА ИЛИ БЕЗ ИСКУСТВА Т.Ј. ЗНАЊА, ОСИМ АКО СУ ПОД НАДЗОРОМ ИЛИ УПОЗНАТИ СА УРЕЂАЈЕМ ОД СТРАНЕ ОСОБЕ ОДГОВОРНЕ ЗА ЊИХОВУ БЕЗБЕДНОСТ.**

**ДЕЦА МОРАЈУ БИТИ ПОД НАДЗОРОМ КАКО БИ СЕ СПРЕЧИЛО ДА СЕ НЕ ИГРАЈУ СА УРЕЂАЈЕМ.**

Бојлер је израђен у складу са важећим стандардима и званично испитан, за њега је био издат безбедносни сертификат и сертификат о електромагнетној компатибилности. Основне техничке карактеристике бојлера наведене су на плочици која је залепљена између његових прикључних цеви за воду.

Прикључивање бојлера на водовод и електричну мрежу мора обавити одговарајуће стручно обучено лице. Интервенције у унутрашњости бојлера ради поправке, отклањања каменца, провере или замене антикорозивне заштитне аноде може изводити само овлашћена сервисна служба.

## МОНТАЖА

Монтирајте бојлер што ближе прикључку за воду и причврстите га на зид одговарајућим вијцима. На зид га причврстите помоћу два завртња за зидове, која имају номинални промер од најмање 8 mm. Ако је зид слабе носивости, место на коме монтирате бојлер морате на одговарајући начин ојачати. Бојлер причвршћује се на зид искључиво усправно.

## ТЕХНИЧКЕ КАРАКТЕРИСТИКЕ ГРЕЈАЋА

Тип	OTG 30 N	OTG 50 N	OTG 65 N	OTG 80 N	OTG 100 N	OTG 120 N
Модел	OTG 30 SLIM	OTG 50 SLIM	OTG 65 SLIM	OTG 80 SLIM	OTG 100 SLIM	OTG 120 SLIM
Волумен [л]	30	50	65	80	100	120
Називни притисак [МПа]	0,6					
Тежина (напуњен) [кг]	19/49	24/74	28/93	31/111	36/136	41/161
Противкорозивна заштита котла	емајлирано / Mg анода					
Прикључна моћ [W]	2000					
Напон [V~]	230					
Класа заштите	I					
Степен заштите	IP 24					
Време грејања до 75°C <sup>1)</sup> [л]	1 <sup>05</sup>	1 <sup>55</sup>	2 <sup>30</sup>	3 <sup>05</sup>	3 <sup>55</sup>	4 <sup>35</sup>
Количина мешане воде код 40°C [л]	58	94	124	148	194	226
Потрошња енергије <sup>2)</sup> [кВч/24ч]	0,90	0,99	1,13	1,26	1,71	1,81

1) Време загревања целог волумена електричног грејача, код је улазна температура воде из водовода 15°C.

2) Потрошња енергије код одржавања константне температуре од 65°C у грејачу, кад је температура околине 20°C, мерено по DIN 44532.



	A	B	C
OTG 30	510	310	235
OTG 50	690	470	250
OTG 65	820	605	245
OTG 80	950	735	245
OTG 100	1125	900	255
OTG 120	1300	900	430

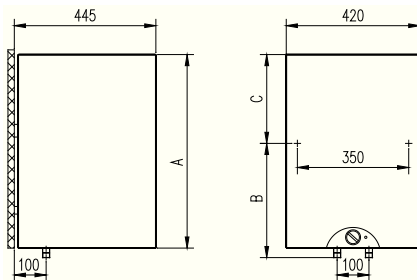

Прикључне и монтажне димензије грејача [мм]

## ПРИКЉУЧИВАЊЕ НА ВОДОВОД

Довод и одвод воде су означени бојама на цевима грејача. Довод хладне воде је означен плавом, а одвод топле воде, црвеном бојом.

Грејач можете прикључити на водоводну мрежу на два начина. Затворени систем (под притиском), омогућава одузимање воде на више места, док отворени (без притиска), дозвољава само једно одузимно места. Са обзиром на систем прикључивања који изаберете, морате да уградите и адекватну батерију за мешање.

Код отвореног система (без притиска) морате испред грејача уградити противповратни вентил, који спречава изливање воде из котла, ако у водоводно мрежи нестане воде. Код овог система прикључивања морате уградити проточну батерију за мешање. У грејачу се због загревања, повећава волумен воде, што изазива капљање из цеви батерије за мешање. Јаким затезањем ручице батерије за мешање, нећете спречити капљање, већ можете само покварити батерију. Код затвореног система прикључивања (под притиском), на одузимним местима морате уградити батерије за мешање, намењене за рад под притиском. На одводну цев треба ради сигурности рада обавезно уградити сигурносни вентил или сигурносну компоненту, која спречава пораст притиска у котлу за више од 0,1 МПа изнад номиналног.

Кад се вода у котлу загрева, повећава се и притисак, али до границе коју дозвољава сигурносни вентил. Јер је враћање воде у водоводну мрежу блокирано, може доћи до капљања воде из одливног отвора сигурносног вентила. Те капљице воде можете усмерити у одвод преко посебног изливника, који морате наместити испод сигурносног вентила. Одводна цев, смештена под испустом сигурносног вентила, мора да буде намештена у смеру право надолу и у околини где не смрзава.

У случају ако због неодговарајуће изведене инсталације немате могућности да воду која капа из повратног сигурносног вентила спроведете у одвод, капање можете да избегнете тако да на доводну цев грејача уградите експанзионе посуде волумена од 3 l.

За правилан рад сигурносног вентила морате да га сами редовно контролирате сваких 14 дана. Код проверавања, помицањем ручке или одвијањем матице завртња (овисно о типу завртња) отворите истицање из повратног сигурносног вентила. При томе, кроз млазницу вентила за истицање мора протећи вода, што је знак да је вентил беспрекоран.

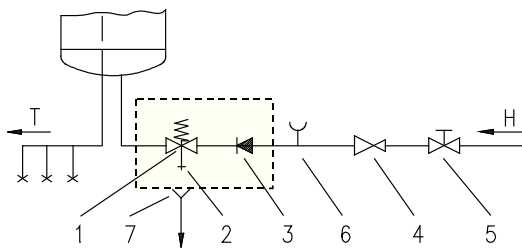

Затворени систем (под притиском)

- Легенда: 1 - Сигурносни вентил  
 2 - Вентил за тестирање  
 3 - Неповратни вентил  
 4 - Вентил за редуkcију притиска  
 5 - Запорни вентил

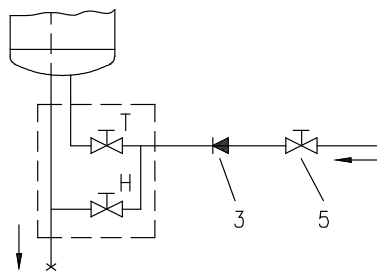

Отворени систем (проточни)

- 6 - Тестни наставак  
 7 - Цевак са прикључком на одвод

H - Хладна вода  
 T - Топла вода

### Измену бојлера и сигурносног вентила не сме се уградити вентил за затварање воде јер би се тиме онемогућило деловање сигурносног вентила.

Бојлер се може без уградње редукторског вентила прикључити на кућну водоводну инсталацију ако је притисак воде у инсталацији нижи од 0,5 МПа (5 бара). Ако притисак прелази 0,5 МПа (5 бара) обавезно уградите редукциони вентил.

Пре него што прикључите бојлер на електричну мрежу обавезно га напуните водом. Приликом првог пуњења отворите славину за топлу воду. Бојлер је пун кад из славине почне да тече вода.

## ПРИКЉУЋИВАЊЕ НА ЕЛЕКТРИЧНУ МРЕЖУ

Пре прикључивања на електричну мрежу, морате у грејач уградити прикључни кабел. Да би то могли да учините, са бојлера морате да одврнете заштитни поклопац.

Прикључивање грејача на електричну мрежу мора бити у складу са стандардима за електричне инсталације. Пошто грејач нема елеменат, који би га трајно одвојио од електричне мреже, морате на каблу између грејача и трајне електричне инсталације уградити прекидач, који прекида оба пола напајања и који има размак најмање 3 мм међу отвореним контактима.

Легенда:

- 1 - Термостат  
 2 - Биметални осигурач  
 3 - Грејни елемент  
 4 - Контролна светилка  
 5 - Прикључна спона

L - фазни проводник  
 N - неутрални проводник  
 - заштитни проводник

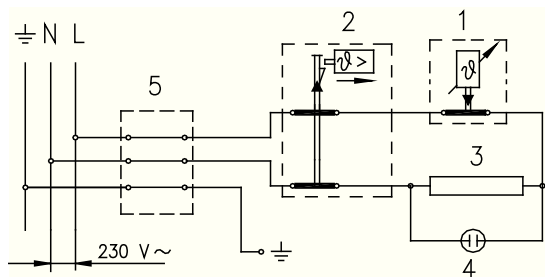

шема електричног везивања

**УПОЗОРЕЊЕ: Пред било каквим посезањем у унутрашњост грејача, морате грејач обавезно искључити из електричне мреже!**

## УПОТРЕБА И ОДРЖАВАЊЕ

Бојлер је спреман за употребу чим га прикључите на водовод и електричну мрежу. Окретањем дугмета термостата које се налази на предњој страни заштитног поклопца бирате жељену температуру воде од 25 до 75°C. Препоручујемо да дугме поставите у положај “Е” јер је то најекономичнији положај при којем је температура воде око 55°C, а таложење каменца и топлотни губубици су мањи него при вишим температурама.

Контролна лампица је индикатор да електрични грејач ради. Бојлери имају уграђен термометар који показује температуру воде.

Ако бојлер не намерава да користите дуже време обезбедите воду од замрзавања тако што ћете бојлер оставити укључен, са термостатом у положају “\*”. У том положају бојлер ће одржавати температуру воде од приближно 10°C. Ако бојлер искључите а постоји опасност да се вода замрзне, испустите воду из бојлера. Пре испуштања воде бојлер треба обавезно искључити из електричне мреже. Након тога на једној од батерија за мешање отворимо ручицу за топлу воду, која је прикључена на бојлер. Воду из бојлера испустимо кроз доводну цев. У ту сврху препоручујемо да између сигурносног вентила и доводне цеви уградите одговарајући испусни вентил или пак Т део. Ако то не иде, бојлер можете даиспразните и кроз испуст на сигурносном вентилу и то тако да полуку односно вртљиву капицу вентила поставите у положај као приликом тестирања вентила. Након испуштања воде из бојлера кроз доводну цев, у бојлеру ће остати још мало воде коју можете да испустите одвртањем прирубнице грејача. Спољне површине бојлера чистите благим раствором прашка за прање. Не употребљавајте разређиваче ни груба средства за чишћење. Редовним сервисним прегледима обезбедићете несметан рад и дужи век трајања бојлера. За прерђали котао гаранција важи само ако сте редовно спроводили прописане редовне прегледе истрошености заштитине аноде. Период између појединачних редовних прегледа не сме да буде дужи од 36 месеци. Прегледе мора да обави овлашћен сервисер, који тај захват региструје на гарантном листу производа. Приликом прегледа служба ће установити истрошеност антикорозивне заштитне аноде и по потреби очистити каменац који се наталожио у котлу. Количина наталоженог каменца зависи од квалитета, количине и температуре потрошене воде. После прегледа бојлера сервисна служба ће препоручити датум следеће контроле.

**Молимо вас да евентуалне кварове бојлера не поправљате сами већ да их пријавите најближој овлашћеној сервисној служби.**

Cijenjeni kupci, zahvaljujemo Vam na ukazanom povjerenju što ste kupili naš proizvod.

**PRIJE UGRADNJE I PRVE UPORABE BOJLERA SVAKAKO PROČITAJTE UPUTE.**

**UREDAJ NIJE NAMENJEN ZA KORIŠĆENJE OSOBAMA ( UKLJUČUJUĆI I DECU), SA SMANJENIM FIZIČKIM ,PSIHIČKIM ILI MENTALNIM SPOSOBNOSTIMA ILI BEZ ISKUSTVA TJ.ZNANJA ,OSIM AKO SU POD NAZOROM ILI UPOZNATI SA UREĐAJEM OD STRANE OSOBE ODGOVORNE ZA NJHOVU BEZBEDNOST.**

**DECA MORAJU BITI POD NAZOROM KAKO BI SE SPREČILO DA SE NE IGRAJU SA UREĐAJEM.**

Grijač je izrađen u skladu sa važećim standardima i službeno je testiran. Za njega je izdan sigurnosni certifikat i certifikat o elektromagnetskoj kompatibilnosti. Njezine temeljne i tehničke značajke napisane su na natpisnoj tablici nalijepljenoj između dvije priključne cijevi grijalice.

Priključak grijalice na vodovodnu i električnu mrežu smije izvršiti isključivo primjereno sposobljen stručnjak. Popravke i odstranjenje vapnenca te kontrolu ili zamjenu protukorozijske zaštitne anode smije obaviti isključivo ovlaštena servisna služba.

## UGRADNJA

Bojler ugradite što je moguće bliže odljevnim mjestima. Pričvrstite ga na zid zidnim vijcima nominalnog promjera minimalno 8 mm. Mjesto na zidu koje je slabe nosivosti, gdje želite objesiti bojler, morate primjereno ojačati. Bojler OTG pričvršćujete na zid samo u okomitom položaju.

## TEHNIČKE KARAKTERISTIKE APARATA

Tip	OTG 30 N	OTG 50 N	OTG 65 N	OTG 80 N	OTG 100 N	OTG 120 N
Model	OTG 30 SLIM	OTG 50 SLIM	OTG 65 SLIM	OTG 80 SLIM	OTG 100 SLIM	OTG 120 SLIM
Korisni volumen [l]	30	50	65	80	100	120
Nominalni tlak [MPa]	0,6					
Masa grijalice/napunjene vodom [kg]	19/49	24/74	28/93	31/111	36/136	41/161
Zaštita kotla od korozije	emajlirano / Mg anoda					
Snaga električnog grijača [W]	2000					
Priključni napon [V~]	230					
Razred zaštite	I					
Stupanj zaštite	IP 24					
Vrijeme zagrijavanja do 75°C <sup>1)</sup> [h]	1 <sup>05</sup>	1 <sup>55</sup>	2 <sup>30</sup>	3 <sup>05</sup>	3 <sup>55</sup>	4 <sup>35</sup>
Količina miješane vode pri 40°C [l]	58	94	124	148	194	226
Energetski gubici <sup>2)</sup> [kWh/24h]	0,90	0,99	1,13	1,26	1,71	1,81

1) Vrijeme zagrijavanja cjelokupne zapremnine bojlera s električnim grijačem na ulaznoj temperaturi hladne vode iz vodovoda 15°C.

2) Potrošnja energije pri održavanju stalne temperature vode u bojleru 65°C i na temperaturi okoline 20°C, mjereno po DIN 44532.

	A	B	C
OTG 30	510	310	235
OTG 50	690	470	250
OTG 65	820	605	245
OTG 80	950	735	245
OTG 100	1125	900	255
OTG 120	1300	900	430

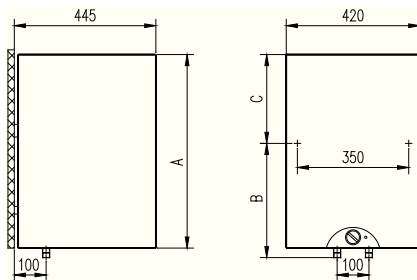

Priključne i montažne mjere bojlera [mm]

## PRIKLJUČAK NA VODOVODNU MREŽU

Dovod i odvod vode na cijevima bojlera označeni su bojom. Dovod hladne vode označen je plavom bojom, a odvod tople vode crvenom.

Bojler možete priključiti na vodovodnu mrežu na dva načina. Zatvoreni, tlačni sistem priključenja omogućuje odljev vode na više odljevnih mjesta, a netlačni sistem dovoljan je samo za jedno odljevno mjesto. Odabir miješalice ovisi o izboru sistema priključenja.

Kod otvorenoga, netlačnog sistema, potrebno je ispred grijača ugraditi protupovratni ventil koji sprječava istjecanje vode iz kotla ukoliko u mreži ponestane vode. Kod ovog sistema priključenja morate koristiti protočnu miješalicu. U bojleru se zbog zagrijavanja zapremnina vode povećava, što prouzrokuje kapanje vode iz cijevi miješalice. Kapanje vode ne možete spriječiti jakim zatezanjem ručke na miješalici; na taj način jedino možete uništiti miješalicu. Kod zatvorenog, tlačnog sistema priključenja morate na odljevnim mjestima koristiti tlačne miješalice. Na dovodnu cijev je potrebno zbog sigurnog rada ugraditi sigurnosni ventil ili sigurnosnu grupu koja sprječava povišenje tlaka u kotliću više od 0,1 MPa iznad nominale.

Kod zagrijavanja vode u bojleru tlak vode se u kotlu povećava do granice, podešene na sigurnosnom ventilu. Budući da je vraćanje vode nazad u vodovodnu mrežu spriječeno, može doći do kapanja vode iz odvodnog otvora sigurnosnog ventila. Kapajuću vodu možete sprovesti u odvod preko lijevka za prihvat, kojeg namjestite ispod sigurnosnog ventila. Odvodna cijev koja se nalazi ispod ispusta sigurnosnog ventila mora biti postavljena vodoravno prema dolje u okolini, u kojoj ne dolazi do smrzavanja.

U slučaju, da zbog neodgovarajuće izvedene instalacije nemate mogućnosti da vodu koja kaplje iz povratnog sigurnosnog ventila sprovedete u odvod, kapanje možete izbjeći ugradnjom ekspanzijske posude volumena 3 l na dovodnu cijev grijača.

Za pravilan rad povratnog sigurnosnog ventila sami morate izvodite redovite kontrole svakih 14 dana. Pri provjeravanju morate pomicanjem ručke ili odvijanjem matice ventila (ovisno o tipu ventila) otvoriti istjecanje iz povratnog sigurnosnog ventila. Pri tome mora kroz mlaznicu ventila za istjecanje priteći voda, što je znak, da je ventil besprijekoran.

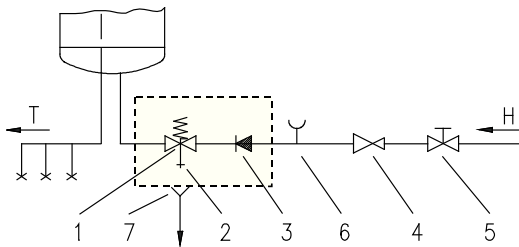

Zatvoreni (tlačni) sustav

- Legenda: 1 - Povratni sigurnosni ventil  
 2 - Pokusni nastavak  
 3 - Protupovratni ventil  
 4 - Redukcijski ventil tlaka  
 5 - Zaporni ventil

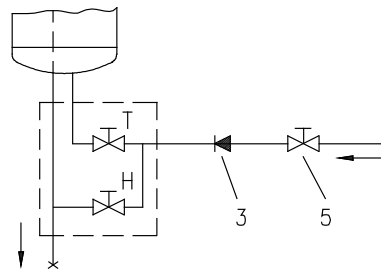

Otvoreni (protočni) sustav

- 6 - Pokusni nastavak  
 7 - Čašica s priključkom na izljev  
 H - Hladna voda  
 T - Topla voda

## POZOR!

**Između aparata i povratnog sigurnosnog ventila ne smijemo graditi zaporni ventil jer bismo time onemogućili djelovanje prvoga.**

Grijalicu možemo priključiti na kućnu vodovodnu mrežu bez redukcijskog ventila, ako je tlak u mreži niži od 0,5 MPa (5 bara). Ako tlak prelazi 0,5 MPa (5 bara) treba obvezno ugraditi redukcijski ventil. Bojler morate obvezno napuniti vodom prije priključenja na električnu mrežu. Kod prvog punjenja otvorite ručku sa toplom vodom na miješalici. Bojler je napunjen kada voda proteče kroz cijev miješalice.

## PRIKLJUČENJE NA ELEKTRIČNU MREŽU

Prije priključenja na električnu mrežu potrebno je u bojler ugraditi priključni kabel; skinite plastični poklopac. Da biste to učinili morate odviti zaštitni poklopac sa grijača.

Priključenje bojlera na električnu mrežu mora se odvijati u skladu sa standardima za električne instalacije. Budući da bojler ne posjeduje element koji bi ga trajno razdvajao od električne mreže, potrebno je na kablskoj vezi između njih i trajne instalacije ugraditi takav prekidač koji prekida oba pola napajanja; razmak između otvorenih kontakata mora biti najmanje 3 mm.

- Legenda:  
 1 - Termostat  
 2 - Bimetalni osigurač  
 3 - Grijač  
 4 - Kontrolna lampica  
 5 - Priključna spojница

- L - Fazni vodič  
 N - Neutralni vodič  
 - Zaštitni vodič

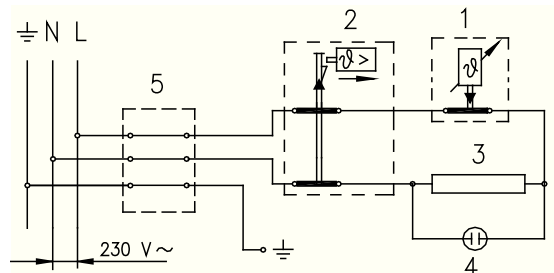

Shema električnog spajanja

---

**UPOZORENJE: Prije svakog zahvata u unutrašnjost bojlera, obvezno ga isključite iz električne mreže!**

## UPORABA I ODRŽAVANJE

Nakon priključenja na vodovodnu i električnu mrežu grijalica je spremna za uporabu. Obrtanjem dugmeta termostata na prednjoj strani kućišta biramo željenu temperaturu vode između 25°C i 75°C. Preporučujemo podešenost temperature vode na poziciju "E". Takva je podešenost najekonomičnija jer će temperatura vode biti približno 55°C a nastajanje vapnenca i energetski gubici manji nego li pri podešenosti na višu temperaturu.

Djelovanje električnog grijača pokazuje kontrolno svjetlo. Na kućištu grijalice nalazi se i termometar koji pokazuje temperaturu vode u njoj.

Ako grijalicu ne kanimo dulje koristiti, zaštitimo je od zamrznuća; grijalicu zbog toga ne moramo isključiti iz električne mreže, nego podesimo dugme termostata na poziciju "\*\*". Pri toj će vrijednosti grijač održavati temperaturu vode približno 10°C. Ako grijalicu isključimo iz električne mreže, trebamo iz nje istočiti svu vodu kako ne bi došlo do zamrznuća.

Prije ispuštanja vode potrebno je isključiti grijač iz struje. Nakon toga otvorite ručku za toplu vodu na jednoj od mješalica koja je priključena na grijač. Vodu iz grijača ispustite kroz dotočnu cijev. U tu svrhu preporučujemo da između sigurnosnog ventila i dotočne cijevi ugradite određeni ispusni ventil ili T komad. Ukoliko to ne napravite, grijač možete isprazniti i kroz ispus na sigurnosnom ventilu tako da postavite oprugu, odnosno kapicu vijka ventila u položaj kao kod testiranja ventila.

Nakon ispuštanja vode iz grijača kroz dotočnu cijev, u grijaču ostane još mala količina preostale vode koju ispraznite odvijanjem prirubnice grijača.

Vanjske plohe kućišta grijalice čistimo blagom otopinom deterdženta. Za čišćenje ne smijemo koristiti razređivače ili abrazivna sredstva.

Redovitim servisnim pregledima grijalici osiguravamo besprijekorno djelovanje i dugotrajnost. Jamstvo u slučaju rđanja vrijedi ukoliko ste vršili redovite preglede istrošenosti zaštitne anode. Razdoblje između pojedinih pregleda ne smije biti duži od 36 mjeseci. Preglede mora izvršiti ovlašteni serviser koji Vam pregled evidentira u jamstvenom listu proizvoda. Tom prigodom mora provjeriti stanje protukorozijske zaštitne anode i prema potrebitosti očistiti vapnenac koji se u grijalici taloži glede na mekoću, stupanj zagrijavanja i količinu potrošnje vode. Poslije obavljene kontrole servisna će služba, glede na utvrđeno stanje grijalice, preporučiti datum slijedeće kontrole.

### **Upozorenje korisniku grijalice!**

**Eventualne kvarove grijalice ne popravljajte sami već potražite intervenciju najbliže ovlaštene servisne službe.**

I nderuar blerës, ju falënderohemi për blerjen e prodhimit tonë.

**JU LUTEMI, QË PARA INSTALIMIT DHE PËRDORIMIT TË PARË TË UJËNGROHËSIT, ME KUJDES TË LEXONI UDHËZIMET.**

**KETE APLIKIM NUK SYNON PER PERSONAT NGA SHFRYTËZIMI (DUKE PËRFSHIRË FEMIJET) ME ZVOGËLIMIT FIZIK, NDIJOR OSE MENDOR AFTËSITË, OSE MUNGESA E EXPERIANCE DHE NJOHURIVE, NËSE NUK U JANË DHËNË MBIKËQYRJA OSE LIDHUR UDHËZUES PERDORIMI I APPLIANCE NGA PERSONI PËRGJEGJËS PËR SIGURINË E TYRE.**

**FËMIJËT DUHET TË MBIKQYRUR PËR TË SIGURUAR SE ATA NUK LUAJNË ME APLIKIM.**

Ujëngrohësi është i prodhuar në ujdi me standardet në fuqi dhe i provuar zyrtarisht, për te janë të lëshuara edhe çertifikata mbi sigurinë dhe çertifikata për kompatibilitetin elektromagnetik. Cilësitë e tij elementare teknike janë të shënuara në pllakën e shënimeve, të ngjitur ndërmjet të gypave kyçës.

Kyçjen e ujëngrohësit në rretën e ujësjellësit dhe ate të elektrikës mund të kryej vetëm profesionisti i profesionalizuar dhe i autorizuar për te. Ndërhyrjet në brendësinë e tij për shkak të ndreqjeve, evitimit të gurit gëlqeror dhe kontrollit ose ndëritimit të anodës mbrojtëse kundër korodimit, mund të kryej vetë shërbimi servisor i autorizuar.

## INSTALIMI

Ujëngrohësin e instaloni sa më afër vendeve shfrytëzuese. Ate e përforconi në muri me vidhat për në muri me diametër nominal, minimalisht 8mm . Murinë me mbajtje të dobët duhet përforcuar në vendin ku do të varni ujëngrohësin. Ujëngrohësin duhet të përforconi në muri vetëm në pozicion vertikal.

## KARAKTERISTIKAT TEKNIKE TË APARATIT

Tipi	OTG 30 N	OTG 50 N	OTG 65 N	OTG 80 N	OTG 100 N	OTG 120 N
Modeli	OTG 30 SLIM	OTG 50 SLIM	OTG 65 SLIM	OTG 80 SLIM	OTG 100 SLIM	OTG 120 SLIM
Vëllimi [l]	30	50	65	80	100	120
Shtypja elementare [MPa]	0,6					
Masa /i mbushur me ujë [kg]	19/49	24/74	28/93	31/111	36/136	41/161
Mbrojtja e kazanit kundër korodimit	emajluar / Mg anoda					
Fuqia kyçëse [W]	2000					
Tensioni i kyçjes [V~]	230					
Klasa e mbrojtjes	I					
Shkalla e mbrojtjes	IP 24					
Koha e ngrohjes deri në 75°C <sup>1)</sup> [h]	1 <sup>05</sup>	1 <sup>55</sup>	2 <sup>30</sup>	3 <sup>05</sup>	3 <sup>55</sup>	4 <sup>35</sup>
Sasia e ujit të përzier te 40°C [l]	58	94	124	148	194	226
Shpenzimi energjik <sup>2)</sup> [kWh/24h]	0,90	0,99	1,13	1,26	1,71	1,81

1) Koha e ngrohjes së tërë vëllimit të ujëngrohësit me nxemës elektrik, te temperatura hyrëse e ujit të ftohtë nga ujësjellsi 15°C.

2) Shpenzimi energjik te mirëmbajtja e temperaturës permanente të ujit ujëngrohës 65°C dhe te temperatura e rrethit 20°C, e matur sipas DIN 44532.



	A	B	C
OTG 30	510	310	235
OTG 50	690	470	250
OTG 65	820	605	245
OTG 80	950	735	245
OTG 100	1125	900	255
OTG 120	1300	900	430

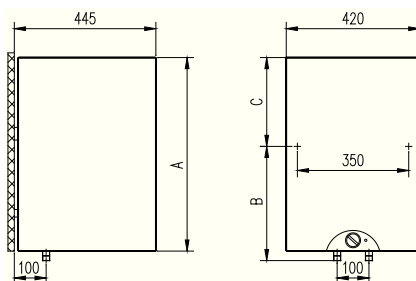

Masat kyçëse dhe montuese të ujëngrohësit [mm]

## KYÇJA NË RRJETËN E UJËSJELLSIT

Furnizimi dhe shkarkimi i ujit të ujëngrohësi është i shenjuar në gypa me nyrja. Furnizimi me ujë të ftohtë është i shenjuar me ngjyrë të kaltërt, kurse ai shkarkues i ujit të ngrohtë me ngjyrë të kuqe.

Ujëngrohësi është i dedikuar për sistemin e mbyllur me kyçje shtypëse. Ky sistem i kyçjes mundëson furnizim me ujë në më shumë vende furnizuese.

Te sistemi i mbyllur i kyçjes me shtypje, në vendet furnizuese duhet të përdorni bateri përzierëse me shtypje. Në gypin furnizues, për shkak të funksionimit të sigurtë, patjetër duhet të instaloni ventilin sigurues ose grupin sigurues, i cili ndërprent lartësimin e shtypjes në kazan për më tepër se 0,1 MPa mbi ate nominale.

Te ngrohja e ujit në ujëngrohës, shtypja e ujit në kazan lartësohet deri te kufiri, i cili është i rregulluar në ventilin sigurues. Për shkak se kthimi i ujit në ujësjellës është i ndërprerë, mund të vijë deri te pikëja e ujit prej hapësirës për daljen e ujit nga ventili sigurues. Ujin që pikon, mund të drejtoni në tubacion nëpërmjet të mbaresës, të cilën e vendoni nën ventilin sigurues.

Gypi shkarkues i instaluar nën daljen e ventilit sigurues, duhet të jetë i vënduar në drejtim poshtas dhe në rrethin ku nuk ngrin.

Në rast se për shkak të instalacionit të instaluar pa rregullsi, ujin që pikon nga ventili sigurues, nuk keni mundësi të drejtoni në tubacion, pikjes së ujit mund t'i largoheni me instalimin e enës ekspanzive me vëllim prej 3 l në gypin furnizues të ujëngrohësit.

Për funksionimin me rregullsi të ventilit kthyes sigurues është e nevojshme, që çdo 14 ditë vetë të bëni kontrollet e rregullta. Në rast të kontrolit nevojitet, që me lëvizjen e dorëzës ose me zhvendimin e dadosë së ventilit (varësisht nga tipi i ventilit) të hapni daljen nga ventili kthyes sigurues. Në këte rast nevojitet, që të rrjedh uji nga dalja e shobës së ventilit, kjo është shenjë që ventili funksionon pa pengesë.

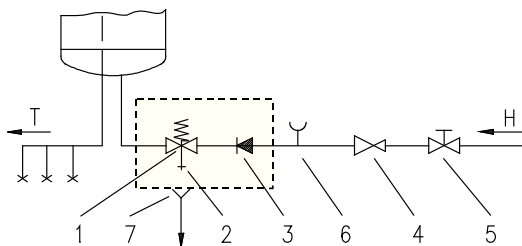

Sistemi (me shtypje) i mbyllur

- Legjenda: 1 -Ventili kthyes sigurues  
 2 -Ventili provues  
 3 -Ventili kundërkthyes  
 4 -Ventili reduktiv i shtypjes  
 5 -Ventili mbyllës

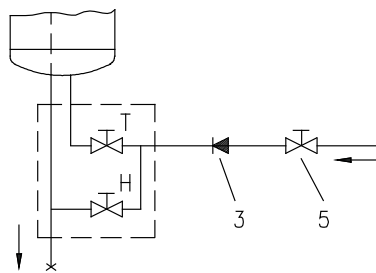

Sistemi i hapur (pa shtypje)

- 6 -Mbaresa për provë  
 7 -Taftari me kyçësin në tubacion  
 H -Uji i ftohtë  
 T -Uji i ngrohtë

**Ndërmjet të ujëngrohësit dhe ventilit kthyes sigurues nuk lejohet të instaloni ventilin mbyllës, sepse, me këtë do të çmundësoni funksionimin e ventilit kthyes sigurues.**

Ujëngrohësin mund të kyçni në rrjetën e ujësjellësit të shtëpisë pa ventil reduktues, nëqoftëse shtypja në rrjetë është më e ulët se 5 bar. Nëqoftëse shtypja në rrjetë tejkalon 10 bar, nevojitet instalimi i dy ventilëve reduktues njëri pas tjetrit.

Para kyçjes elektrike, ujëngrohësin patjetër duhet të mbushni me ujë. Te mbushja e parë, hapni dorëzën e ujit të ngrohtë në baterinë për përzierjen e ujit. Ujëngrohësi është i mbushur kur fillon të dalë uji nga gypi daljes së ujit nga bateria.

## KYÇJA NË RRJETËN ELEKTRIKE

Para kyçjes në rrjetën elektrike, në ujëngrohës nevojitet instalimi i kabllosë kyçëse. Për këtë ndërhyrje, nevojitet evitimi i kapakut mbrojtës nga ujëngrohësi. Kyçja e ujëngrohësit në rrjetën elektrike duhet të rrjedh në ujdi me standardet për instalimet elektrike. Për shkak se ujëngrohësi nuk përmban element i cili do të ndante ate nga rrjeta elektrike, në lidhjen kablloviqe nevojitet, që ndërmjet të tij dhe instalacionin e përhërëshëm, të instalohet ashtu shallter, i cili ndan dy polet për furnizim dhe ndërmjet të kontakteve të hapur përban së paku 3 mm largësi.

Legjenda:

- 1 - Termostati  
 2 - Siguresa me nxehje  
 3 - Nxemësi  
 4 - Ndrëqesja për kontrol  
 5 - Sumbulla kyçëse

L - Përçuesi i fazës

N - Përçuesi neutral

⊥ -Përçuesi mbrojtës

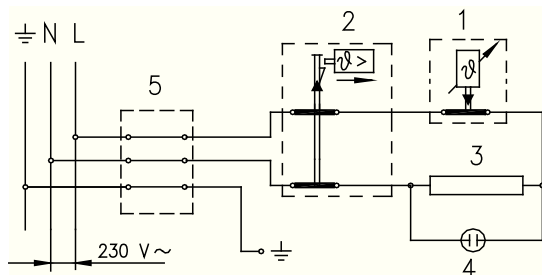

Skema e lidhjes elektrike

**VËREJTJE: Para çdo ndërhyrje në brendësinë e ujëngrohësit, ai patjetër të shkyçet nga rryma elektrike!**

## **PËRDORIMI DHE MIRËMBAJTJA**

Pas kyçjes në rrjetëne ujësjellësit dhe elektrikës, ujëngrohësi është i pregaditur për përdorim. Me rrotullimin e pullës në termostat i cili gjindet në anën e parë të kapakut mbrojtës, zgjedhni temperaturën e dëshiruar të ujit ndërmjet të 25 °dhe 75 °C. Preferojmë, që të rregulloni pullën në pozicion "E". Ky rregullim është më kursyes; nëkëte rast, temperatura e ujit do të jetë për afërsisht 55 °C, shkaktimi i gurit gëlqeror dhe humbjet e ngrohjes do të jenë më të ulëta se sa te rregullimet në temperaturat e larta.

Funksionimin e nxehtësisë elektrike e tregon ndriçuesja kontroluese. Në shtëpizën (perimetër) e tij, ujëngrohësi ka të instaluar edhe termometer, i cili tregon temperaturën e ujit.

Nëqoftëse ujëngrohësin nuk mendoni të përdorni gjatë kohë, siguroni përmbytjen e tij nga ngrirja në ate mënyrë, që elektrikeën të mos e shkyçni, pullën e termostatit të rregulloni në pozicion "M". Te ky rregullim, ujëngrohësi do të mirëmbaj temperaturën e ujit në për afërsisht 10 °C.

Nëqoftëse ujëngrohësin do të shkyçni nga rrjeta elektrike, te rreziku i ngrirjes së ujit, paraprakisht ate duhet të zbrazni.

Para zbrazjes së ujit, ujëngrohësin duhet shkyçur patjetër nga rrjeta elektrike. Pas kësaj, hapim dorëzën për ujin e ngrohtë në njërën nga bateritë për përzierjen e ujit, e cila është e kyçur në ujëngrohës. Ujin e lëshojmë nga ujëngrohësi nëpërmjet të gypit ngarkues. Për këtë qëllim ju preferojmë, që ndërmjet të ventililit siguroes dhe gypit ngarkues të instaloni ventil lëshues ose të ashtuquajtur T copë. Nëqoftëse nuk veproni kështu, ujëngrohësin mund të zbrazni nëpërmjet të dalësit te ventili siguroes në ate mënyrë, që kësulën rrotulluese të ventililit të vendosi në pozicion sikur te testimi i ventililit. Pas zbrazjes së ujit nga ujëngrohësi nëpërmjet të gypit ngarkues, në ujëngrohës do të ju mbetet sasi e vogël e ujit, të cilën e zbrazni me zhvidhimin e skajores së ujëngrohësit.

Jashtësinë e ujëngrohësit e pastroni me tretësirën e lehtë të lëndës për pastrim të pluhurt. Mos përdorni lëndë pastruese të vrazhdëta.

Me kontrolet e rregullta servisore, do të mundësoni punimin e papengueshëm dhe jetën e gjatë të punimit të ujëngrohësit. Garancioni për ndryshkjen e kazanit vlen vetëm nëqoftëse i keni realizuar kontrolet e rregullta të harxhimit të anodës mbrojtëse. Koha ndërmjet të kontroleve të posaçme dhe të rregullta, nuk guxon të jetë më e gjatë se 36 muaj. Është e nevojshme, që kontrolet të jenë realizuar nga ana e serviserit të autorizuar, i cili evidenton kontrollin në fletëgarancionin e prodhimit. Në rast të kontrollit, ai kontrollon harxhueshmërinë e anodës mbrojtëse kundër korodimit, sipas nevojës, pastron gurin gëlqeror, i cili, në bazë të kualitetit, sasisë dhe temperaturës së ujit të harxhuar, tubohet në brendësi të ujëngrohësit. Pas kontrollit të ujëngrohësit, shërbimi servisor, në bazë të gjendjes së përcaktuar do të ju preferojë edhe datën e kontrolës vijuese.

**Ju lutemi, që prishjet eventuale në ujëngrohës të mos ndreqni vetë, por, për ta të lajmëroni shërbimin më të afërt servisor.**

Szanowny Kliencie, dziękujemy za kupno naszego wyrobu.

**PRZED MONTAŻEM I PIERWSZYM UŻYCIEM PODGRZEWACZA WODY ZALECAMY I PROSIMY O DOKŁADNE PRZECZYTANIE INSTRUKCJI.**

**URZĄDZENIE NIE JEST PRZEZNACZONE DLA OSÓB (DZIECI WŁĄCZNIE) O OGRANICZONEJ FIZYCZNEJ, ZMYŚLOWEJ LUB PSYCHICZNEGO ZDOLNOŚCIAMI, LUB BRAK DOŚWIADCZENIA I WIEDZY, CHYBA ŻE NADANO NADZORU LUB Z INSTRUKCJAMI DOTYCZĄCYMI UŻYTKOWANIA URZĄDZENIA PRZEZ OSOBĘ ODPOWIEDZIALNĄ ZA ICH BEZPIECZEŃSTWO.**

**DZIECI POWINNY BYĆ MONITOROWANE W CELU ZAPEWNIENIA ICH NIE GRAĆ Z ZESPOŁEM.**

Podgrzewacz wody jest wyprodukowany według obowiązujących standardów i atestowany, posiada on atest bezpieczeństwa oraz atest eliminacji zakłóceń radiowych. Podstawowe właściwości techniczne wyrobu oznaczone są na tabliczce znamionowej, która znajduje się pomiędzy przyłączami rur służących do podłączenia. Podłączenia podgrzewacza wody do instalacji wodociągowej i instalacji elektrycznej może dokonać tylko fachowiec. Naprawy wnętrza podgrzewacza, usuwanie kamienia wodnego lub wymiany antykorozyjnej anody może dokonać tylko upoważniona placówka serwisowa.

## MONTAŻ

Podgrzewacz wody należy zawiesić za pomocą odpowiednich śrub w pobliżu miejsca poboru wody. Należy go zamontować do ściany za pomocą śrub o średnicy najmniej 8 mm. Ścianę o słabszej nośności, na której ma być on zawieszony musimy odpowiednio wzmocnić. Podgrzewacze wody można zawiesić na ścianie wyłącznie w pozycji pionowej.

## WŁAŚCIWOŚCI TECHNICZNE

Typ	OTG 30 N	OTG 50 N	OTG 65 N	OTG 80 N	OTG 100 N	OTG 120 N
Model	OTG 30 SLIM	OTG 50 SLIM	OTG 65 SLIM	OTG 80 SLIM	OTG 100 SLIM	OTG 120 SLIM
Pojemność [l]	30	50	65	80	100	120
Ciśnienie znamionowe [MPa]	0,6					
Waga / wraz z wodą [kg]	19/49	24/74	28/93	31/111	36/136	41/161
Ochrona przeciwkorozyjna zbiornika	emaliowany / Mg anoda					
Moc podłączeniowa [W]	2000					
Napięcie [V~]	230					
Klasa zabezpieczenia	I					
Stopień zabezpieczenia	IP 24					
Czas zagrzewania do 75°C <sup>1)</sup> [h]	1 <sup>05</sup>	1 <sup>55</sup>	2 <sup>30</sup>	3 <sup>05</sup>	3 <sup>55</sup>	4 <sup>35</sup>
Ilość mieszanej wody przy 40°C [l]	58	94	124	148	194	226
Zużycie energii <sup>2)</sup> [kWh/24h]	0,90	0,99	1,13	1,26	1,71	1,81

1) Czas zagrzewania całej pojemności podgrzewacza wody za pomocą grzałki elektrycznej - temperatura wody zimnej z instalacji wodociągowej wynosi 15°C.

2) Zużycie energii elektrycznej przy utrzymywaniu stałej temperatury w podgrzewaczu wody na 65°C i przy temperaturze otoczenia 20°C, mierzonej według DIN 44532.

	A	B	C
OTG 30	510	310	235
OTG 50	690	470	250
OTG 65	820	605	245
OTG 80	950	735	245
OTG 100	1125	900	255
OTG 120	1300	900	430

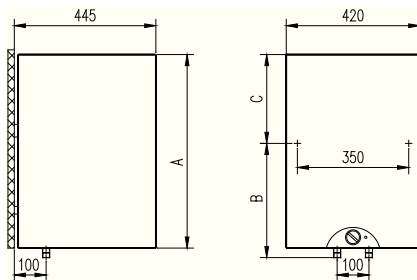

Wymiary montażu i podłączenia podgrzewacza [mm]

## PODŁĄCZENIE DO INSTALACJI WODOCIĄGOWEJ

Przyłącza wody zimnej i wody ciepłej na podgrzewaczu oznaczone są kolorami. Przyłącze wody zimnej oznaczone jest kolorem niebieskim, przyłącze wody ciepłej oznaczone jest kolorem czerwonym. Podgrzewacz można podłączyć do instalacji wodociągowej w dwojaki sposób. System podłączenia zamkniętego, ciśnieniowego umożliwia wielopunktowy pobór wody, zaś system nieciśnieniowy pozwala wyłącznie na jednopunktowy pobór wody. Ze względu na wybrany system podłączenia należy zamontować odpowiednie baterie.

Przy otwartym, nieciśnieniowym systemie podłączenia należy przed podgrzewacz zamontować zawór zwrotny, który zapobiega wyciekaniu wody z zbiornika na skutek braku wody w instalacji. Przy tym systemie należy zastosować baterię przepływową. Podczas zagrzewania wody w podgrzewaczu jej objętość powiększa się, co powoduje kapanie wody z baterii. Przez silniejsze przykręcanie uchwytu baterii, kapania wody nie zażegnamy, spowodujemy tylko uszkodzenie baterii.

Przy zamkniętym, ciśnieniowym sposobie podłączenia należy na miejscach poboru wody zamontować baterie ciśnieniowe. Do rury doprowadzającej obowiązkowo należy zamontować zawór zabezpieczający lub zespół zabezpieczający, który uniemożliwia wzrost ciśnienia w podgrzewaczu wody powyżej 0,1 MPa ponad ciśnieniem znamionowym.

Podczas zagrzewania wody w podgrzewaczu, ciśnienie wody wzrasta do wartości, nastawionej w zaworze bezpieczeństwa. Ponieważ odpływ wody z powrotem do instalacji wodociągowej jest niemożliwy, może to spowodować kapanie wody z otworu odprowadzającego na zaworze bezpieczeństwa. Kapiącą wodę można zbierać do specjalnej nadstawki, po czym odprowadzić ją do zlewu. Rura odprowadzająca, znajdująca się pod wylotem zaworu zabezpieczającego, powinna być zamontowana w kierunku bezpośrednio w dół i w otoczeniu gdzie nie zamarza.

Jeśli instalacja nie była odpowiednio przeprowadzona w wyniku czego nie mamy możliwości odprowadzenia wyciekającej wody do rury odpływowej za pomocą zaworu bezpieczeństwa, musimy na rurze doprowadzającej podgrzewacza wody zamontować, zbiornik wyrównawczy o pojemności 3 l, co pozwoli nam na przechwytywanie wyciekającej wody. Prawidłowe działanie zaworu bezpieczeństwa powinno być kontrolowane osobiście co 14 dni. Podczas kontroli polegającej na przesunięciu uchwytu lub muterki zaworu (zależnie od typu zaworu) należy otworzyć odpływ na zaworze bezpieczeństwa. Podczas kontroli z dyszy powinna wycieknąć woda, co oznacza, że zawór jest bez zarzutu.

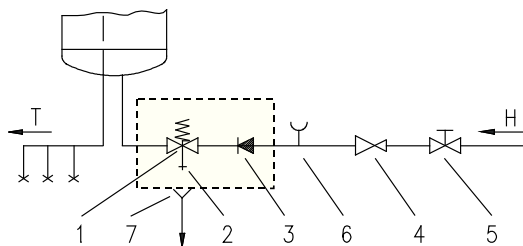

System zamknięty (ciśnieniowy)

- Legenda: 1 - Zawór bezpieczeństwa  
2 - Zawór próbny  
3 - Zawór zwrotny  
4 - Zawór redukcyjny ciśnienia  
5 - Zawór odcinający

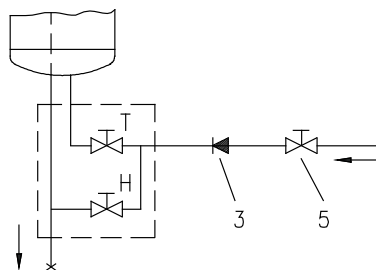

System otwarty (nieciśnieniowy)

- 6 - Nadstawek próbny  
7 - Nadstawek do zbierania wody, podłączenie do odpływu wody  
H - Woda zimna  
T - Woda ciepła

**Pomiędzy podgrzewacz i zawór bezpieczeństwa nie wolno zamontować zaworu odcinającego, gdyż w ten sposób uniemożliwia się działanie zaworu bezpieczeństwa.**

Podgrzewacz wody można bez zaworu redukcyjnego podłączyć do domowej instalacji wodociągowej, gdy ciśnienie w instalacji jest niższe od 0,5 MPa (5 barów). Jeśli ciśnienie przekracza 0,5 MPa (5 barów) musimy obowiązkowo wmontować zawór redukcyjny.

Przed podłączeniem elektrycznym podgrzewacz wody należy napełnić wodą. Podczas pierwszego napełniania przekręcić uchwyt ciepłej wody na baterii. Podgrzewacz jest napełniony, gdy z baterii zacznie ciekąć woda.

## PODŁĄCZENIE DO INSTALACJI ELEKTRYCZNEJ

Przed podłączeniem podgrzewacza do instalacji elektrycznej należy do podgrzewacza wmontować kabel podłączeniowy. Aby tego dokonać należy usunąć pokrywę ochronną z podgrzewacza.

Podłączenie podgrzewacza do instalacji elektrycznej musi odpowiadać wymogom określonym przez standardy dotyczące instalacji elektrycznej. Ponieważ podgrzewacz nie posiada elementu, który umożliwiłby jego stałe wyłączenie z instalacji elektrycznej, musimy pomiędzy nim a stałą domową instalacją elektryczną, zamontować taki przełącznik, który przerywa oba bieguny zasilania. Odległość pomiędzy jego otwartymi kontaktami musi wynosić przynajmniej 3 mm.

Legenda:

- 1 - Termostat  
2 - Bezpiecznik temperaturowy  
3 - Grzałka  
4 - Lampka sygnalizacyjna  
5 - Klamra podłączeniowa  
L - Przewód fazowy  
N - Przewód zerowy  
⊥ - Przewód uziomowy

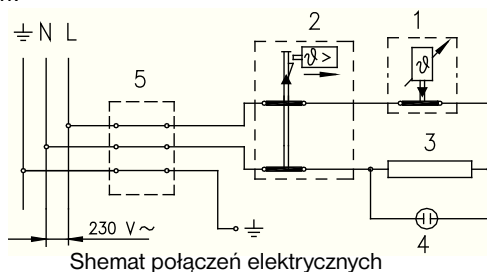

Schemat połączeń elektrycznych

---

**UWAGA! Przed każdym zabiegiem dokonanym we wnętrzu podgrzewacza, podgrzewacz musimy wyłączyć z sieci elektrycznej!**

## **UŻYTKOWANIE I PIELEGNACJA**

Po podłączeniu do instalacji wodociągowej i elektrycznej podgrzewacz wody jest gotowy do użytkowania. Pożądaną temperaturę wody od 25°C do 75°C, ustawia się przez przekręcenie pokrętki znajdującego się na termostacie. Radzimy nastawić pokrętkę na pozycję "E". W tej pozycji osiągamy najbardziej oszczędne działanie podgrzewacza; temperatura wody osiągnie 55°C, wydzielanie kamienia wodnego i straty ciepłe będą mniejsze niż przy nastawieniu na temperatury wyższe.

Działanie grzałki elektrycznej sygnalizuje lampka sygnalizacyjna. Podgrzewacze wody wyposażone są w termometr, znajdujący się na jego obudowie, a który wskazuje temperaturę wody.

Gdy podgrzewacza wody nie będziemy używać przez dłuższy czas, jego zawartość możemy zabezpieczyć przed zamrożeniem w ten sposób, że nie wyłączamy go z sieci elektrycznej, natomiast pokrętkę termoregulatora ustawiamy w pozycji "0". W tej pozycji podgrzewacz wody będzie utrzymywał temperaturę wody na poziomie 10°C. W przypadku wyłączenia podgrzewacza wody z sieci elektrycznej, musimy z niego wypuścić wodę.

Przed wypuszczeniem wody podgrzewacz wody należy obowiązkowo odłączyć z sieci elektrycznej. Po czym należy otworzyć kurek /rączkę/ z ciepłą wodą jednej z baterii, podłączonej do podgrzewacza wody. Wodę z podgrzewacza wody wypuszczamy przez rurę doprowadzającą, dlatego też zaleca się by pomiędzy zaworem zabezpieczającym a rurą doprowadzającą zamontować zawór spustowy lub teownik. Wodę z podgrzewacza wody - jeśli nie istnieje inna możliwość - można wypuścić też przez wypust zaworu zabezpieczającego i to w następujący sposób. Dźwignie lub zakrętkę zaworu należy postawić w pozycję która jest wymagana przy testowaniu zaworu. Po wypuszczeniu wody z podgrzewacza wody przez rurę doprowadzającą w podgrzewaczu pozostanie jeszcze minimalna ilość wody którą należy wypuścić przez kryzę podgrzewacza.

Podgrzewacz należy z zewnątrz czyścić delikatnym roztworem środka myjącego. Nie wolno używać rozpuszczalników lub agresywnych środków do czyszczenia.

Bezbłędne działanie i długowieczność podgrzewacza zapewnią mu regularne przeglądy serwisowe. Pierwszy przegląd powinien być wykonany przez serwis po upływie dwóch lat od podłączenia. Wtedy kontroluje się stopień zużycia ochronnej anody przeciwkorozyjnej i usuwa kamień wodny, który zależnie od jakości, ilości i temperatury wody siadł wewnątrz podgrzewacza. Po przeglądzie serwis zaleci też datę następnego przeglądu.

**Prosimy, abyście Państwo ewentualnych usterek nie usuwali sami, należy zgłosić je do najbliższego, upoważnionego punktu serwisowego.**

Vážení zákazníci, ďakujeme Vám za dôveru preukázanú nákupom nášho výrobku.

**PROSÍME VÁS, ABY STE SI PRED ZABUDOVANÍM A PRVÝM POUŽITÍM OHRIEVAČA VODY POZORNE PREČÍTALI TENTO NÁVOD.**

**TOTO ZARIADENIE NIE JE URČENÝ NA POUŽITIE OSOBAMI (VRÁTANE DETÍ) S ZNÍŽENÝM TELESNÝM, ZMYSLOVÝM ALEBO DUŠEVNÝCH SCHOPNOSTÍ, ALEBO NEDOSTATOČNÉ SKÚSENOSTI A VEDOMOSTI, BEZ TOHO, ABY IM BOLO UMOŽNENÉ DOHLAD ALEBO POKYNY TÝKAJÚCE SA POUŽÍVANIA TOHTO ZARIADENIA OSÔB ZODPOVEDNÁ ZA ICH BEZPEČNOSŤ.**

**DETI BY MALI BYŤ POD DOHLADOM, ABY SA ZABEZPEČILO, ŽE NEBUDÚ HRAŤ SO SPOTREBIČOM.**

Ohrievač je vyrobený v súlade s platnými normami a oficiálne testovaný, preň bol vydaný bezpečnostný certifikát a certifikát o elektromagnetickej kompatibilite. Jeho základné technické vlastnosti sú uvedené na typovom štítku nalepenom medzi prípojnými rúrami. Ohrievač smie do vodovodnej a elektrickej siete zapojiť len pre to vyškolený odborník. Zásahy do jeho vnútrajšku za účelom opravy, odstránenia vodného kameňa a revízie alebo výmeny antikorozynej ochrannnej anódy smie vykonať len autorizovaná servisná služba.

## ZABUDOVANIE

Ohrievač zabudujte čím bližšie odberným miestom. Na stenu ho pripevnite pomocou nástenných skrutiek minimálnym nominálnym priemerom 8 mm. Stenu so slabou nosnosťou musíte na mieste, kam ho pripevnite, vhodne spevniť. Ohrievač OTG smiete na stenu pripevniť len v zvislej polohe.

## TECHNICKÉ PARAMETRE SPOTREBIČA

Typ	OTG 30 N	OTG 50 N	OTG 65 N	OTG 80 N	OTG 100 N	OTG 120 N
Model	OTG 30 SLIM	OTG 50 SLIM	OTG 65 SLIM	OTG 80 SLIM	OTG 100 SLIM	OTG 120 SLIM
Objem [l]	30	50	65	80	100	120
Menovitý tlak [MPa]	0,6					
Hmotnosť /naplnený vodou [kg]	19/49	24/74	28/93	31/111	36/136	41/161
Antikorozydna ochrana kotla	smaltovaný / Mg anóda					
Prípojný výkon [W]	2000					
Napätie [V~]	230					
Trieda ochrany	I					
Stupeň ochrany	IP 24					
Čas zohrievania do 75°C <sup>1)</sup> [h]	1 <sup>05</sup>	1 <sup>55</sup>	2 <sup>30</sup>	3 <sup>05</sup>	3 <sup>55</sup>	4 <sup>35</sup>
Množstvo miešanej vody pri 40°C [l]	58	94	124	148	194	226
Energetická spotreba <sup>2)</sup> [kWh/24h]	0,90	0,99	1,13	1,26	1,71	1,81

1) Čas zohrievania celkového objemu ohrievača elektrickým vyhrievacím telesom pri vstupnej teplote studenej vody z vodovodu 15°C.

2) Energetická spotreba pri udržiavaní stálej teploty vody v ohrievači 65°C a pri teplotprostredia 20°C, merané podľa DIN 44532.



	A	B	C
OTG 30	510	310	235
OTG 50	690	470	250
OTG 65	820	605	245
OTG 80	950	735	245
OTG 100	1125	900	255
OTG 120	1300	900	430

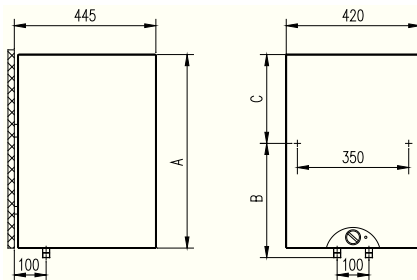

Prípojné a montážne rozmery ohrievača [mm]

## ZAPOJENIE NA VODOVODNÚ SIEŤ

Prívod a odvod vody sú na rúrkach ohrievača farebne vyznačené.

Prívod studenej vody je vyznačený modrou farbou, odvod teplej vody červenou farbou. Ohrievač môžete na vodovodnú sieť pripojiť dvoma spôsobmi. Zatvorený tlakový systém umožňuje odber vody na viacerých odberných miestach. Otvorený, netlakový systém umožňuje odber vody len na jednom odbernom mieste. Vhodné miešacie batérie si musíte zaobstarať vzhľadom na zvolený systém pripojenia.

Pri otvorenom, netlakovom systéme musíte pred ohrievač zabudovať spätný ventil, ktorý zabraňuje vytekaniu vody z kotla, ak je nedostatok vody v sieti. Pri tomto systéme pripojenia musíte použiť prietokovú miešaciu batériu. V ohrievači sa objem vody z dôvodu zohrievania zvyšuje, čo zapríčiňuje kvapkávanie vody z rúrky miešacej batérie.

Silným zaťahovaním páky na miešacej batérii kvapkaniu nemôžete zabrániť, ba dokonca môžete batériu poškodiť. Pri zatvorenom, tlakovom systéme zapojenia musíte na odberných miestach použiť tlakové miešacie batérie. Na prívodnú rúru musíte z dôvodu bezpečnosti činnosti zabudovať bezpečnostný ventil zabraňujúci zvýšeniu tlaku v kotle o viac ako 0,1 MPa nad nominálnym tlakom.

Pri zohrievaní vody v ohrievači sa tlak vody v kotle zvyšuje po hranicu nastavenú v bezpečnostnom ventile. Keďže je vracanie vody naspäť do vodovodnej siete znemožnené, môže voda kvapkať z vypúšťacieho otvoru bezpečnostného ventilu. Kvapkajúcu vodu môžete odvieť do odtoku cez lovný nástavec, ktorý umiestnite pod bezpečnostný ventil.

V prípade, že z dôvodu nevhodne vykonanej inštalácie nemáte možnosť kvapkajúcu vodu odvieť zo spätného bezpečnostného ventilu do odtoku, môžete kvapkaniu zabrániť zabudovaním dilatačnej nádoby s objemom 3 l na prítokovej rúrke ohrievača.

Správny chod spätného bezpečnostného ventilu musíte pravidelne sami kontrolovať každých 14 dní. Pri preverovaní musíte posunom páky alebo uvoľnením matice ventilu (závisí od typu ventilu) otvoriť výtok zo spätného bezpečnostného ventilu. Pri tom musí výtokovou dýzou ventilu vytiecť voda, čo je znakom, že ventil je bezchybný.

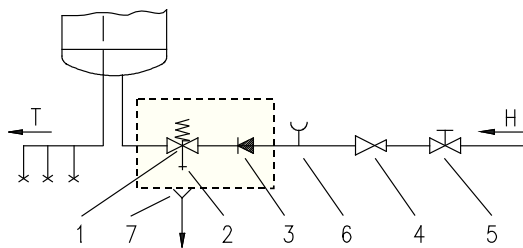

Zatvorený (tlakový) systém

- Legenda: 1 - Bezpečnostný ventil  
2 - Kontrolný ventil  
3 - Nevratný ventil  
4 - Redukčný ventil  
5 - Uzavraciaci ventil

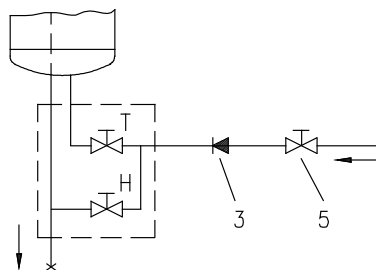

Otvorený (netlakový) systém

- 6 - Kontrolný nástavec  
7 - Lievik s prípojkou na odtok  
H - Studená voda  
T - Teplá voda

**Medzi ohrievač a spätný bezpečnostný ventil nesmiete zabudovať uzavraciaci ventil, lebo tým by ste znemožnili funkciu spätného bezpečnostného ventilu.**

Ohrievač môžete pripojiť na domovú vodovodnú sieť bez redukčného ventilu, ak je tlak v sieti nižší ako 0,5 MPa (5 bar). Ak tlak presahuje 0,5 MPa (5 bar), je bezpodmienečne potrebné zabudovanie redukčného ventilu.

Pred zapojením do elektrickej siete musíte do ohrievača bezpodmienečne najskôr napustiť vodu. Pri prvom napúšťaní otvorte páku na teplú vodu na miešacej batérii. Ohrievač je napustený, keď voda pritečie výtokovou rúrkou miešacej batérie.

## ZAPOJENIE DO ELEKTRICKEJ SIETE

Pred zapojením do elektrickej siete musíte do ohrievača zabudovať pripojovací kábel. Za týmto účelom musíte z ohrievača odstrániť ochranný kryt.

Zapojenie ohrievača do elektrickej siete musí byť vykonané v súlade s normami pre elektrické vedenia. Keďže ohrievač nemá prvok, ktorý by ho trvanlivo oddeľoval od elektrickej siete, je potrebné na káblovom spojení medzi ním a stálym vedením zabudovať taký spínač, ktorý prerušuje obidva póly napájania a má medzi otvorenými kontaktní odstup najmenej 3 mm.

Legenda:

- 1 - Termostat  
2 - Bimetalová poisťka  
3 - Vyhrievacie teleso  
4 - Kontrolné svetlo  
5 - Pripojovacia svorka

L - Fázový vodič

N - Neutrálny vodič

⊥ - Ochranný vodič



Schéma elektrického zapojenia

**UPOZORNENIE: Pred každým zásahom do vnútrajšku musíte ohrievač bezpodmienečne vypnúť z elektrickej siete!**

## **POUŽÍVANIE A ÚDRŽBA**

Po zapojení na vodovodnú a elektrickú sieť je ohrievač pripravený na použitie.

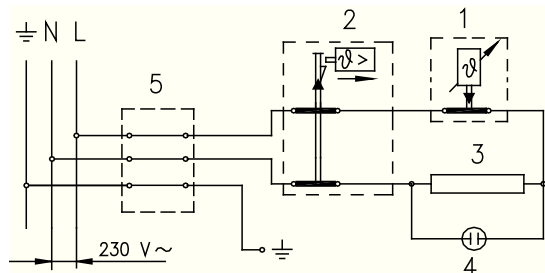
Otáčaním gombíka na termostate, ktorý sa nachádza na prednej strane ochranného krytu, zvolíte želanú teplotu vody medzi 25° a 75°C. Odporúčame nastavenie gombíka do polohy "E". Také nastavenie je najúspornejšie; tým sa dosiahne teplota vody približne 55°C, usadenina vodného kameňa a strata teploty budú menšie ako pri nastaveniach na vyššiu teplotu. Funkciu elektrického vyhrievacieho telesa signalizuje kontrolné svetlo. Ohrievače majú na obvode zabudovaný aj termometer, ktorý ukazuje teplotu vody.

Ak ohrievač nebudete používať dlhšiu dobu, poistite jeho obsah pred zamrznutím takým spôsobom, že elektrický prúd nevypnete, gombík termostatu nastavíte do polohy "\*\*\*". Pri takom nastavení bude ohrievač udržiavať teplotu vody na približne 10°C. Ak však ohrievač vypnete z elektrickej siete, musíte z neho vypustiť aj vodu, ak hrozí nebezpečenstvo mrazov.

Pred vypúšťaním vody musíte ohrievač bezpodmienečne vypnúť z elektrickej siete. Potom otvorte páku na teplú vodu na jednej z miešacích batérií, ktorá je zapojená na ohrievač. Vodu z ohrievača vypustíte prírodnou rúrou. Za týmto účelom odporúčame medzi bezpečnostný ventil a prírodnú rúru zabudovať vhodný výpustný ventil alebo tvarovku T. Ak to neurobíte, vodu z ohrievača môžete vyprázdniť aj výpustom na bezpečnostnom ventilu takým spôsobom, že postavíte páku, respektíve otočnú hlavicu ventilu do takej polohy ako pri testovaní ventilu. Po vypustení vody z ohrievača prírodnou rúrou zostane v ohrievači ešte menšie množstvo vody, ktorú vyprázdните odkrútením príruby ohrievača.

Vonkajšok ohrievača čistíte jemným roztokom pracieho prášku. Nepoužívajte riedidlá a agresívne čistiace prostriedky .

Pravidelnými servisnými prehliadkami si zabezpečíte bezchybnú činnosť a dlhú životnú dobu ohrievača. Prvá prehliadka by mala byť autorizovanou servisnou službou vykonaná približne dva roky po zapojení. Pri prehliadke sa zistí stupeň opotrebovania protikorozynej ochrannej anódy a podľa potreby sa očistí vodný kameň, ktorý sa vzhľadom na kvalitu, množstvo a teplotu použitej vody naberie vo vnútrajšku ohrievača. Servisná služba Vám po prehliadke ohrievača vzhľadom na zistený stav odporučí aj dátum ďalšej kontroly.

**Prosíme Vás, aby ste prípadné nedostatky na ohrievači neopravovali sami, ale o nich informovali najbližšiu autorizovanú servisnú službu.**

**Gerbiamas pirkėjau, dėkojame, kad pirkote mūsų gaminą.**

**Prieš montavimą ir pirmą vandens šildytuvo paleidimą atidžiai perskaitykite šią instrukciją.**

**ŠIO PRIETAISO NĖRA SKIRTI NAUDOTI ASMENIMS (ĮSKAITANT VAIKUS) SU SUMAŽINTAS FIZINĖ, SENSORINĖS AR PSICHINIO SUGEBĖJIMUS, AR TRŪKSTA PATIRTĮ IR ŽINIAS, NEBENT JIE BUVO PAREIŠKĖ PRIEŽIŪRA IR INSTRUKCIJOS DĖL NAUDOJIMOSI ĮRENGINIAI ASMUI, ATSAKINGAS UŽ JŲ SAUGOS.**

**VAIKAI TURI BŪTI PRIŽIŪRIMI, SIEKIANT UŽTIKRINTI, KAD JIE NE ŽAISTI SU PRIETAISU.**

Vandens šildytuvas pagamintas sutinkamai su galiojančiais standartais ir yra praėjęs atestaciją, bei įvertintas ISO bei saugumo sertifikatais. Pagrindinės įrenginio charakteristikos nurodytos ant gamintojo lentelės, esančios tarp vandens prijungimo atvamzdžių.

Šildytuvą prie elektros tinklo ir vandentiekio gali pajungti tik autorizuota tarnyba ar įgaliotas specialistas. Garantinį ir pogarantinį aptarnavimą ir remontą, nuovirų pašalinimą, antikorozinio anodo patikrinimą ar pakeitimą gali atlikti tik gamintojo įgaliota serviso tarnyba.

## Montavimas

Vandens šildytuvas turi būti montuojamas kaip galima arčiau vandens paėmimo taškų. Turi būti pritaisomas prie sienos, naudojant tinkamus kietosios sluoksniuotosios klinties varžtus su nemažesniu nei 8 mm diametru. Silpnos sienos vietose kur bus tvirtinamas prietaisas, turi būti atatinkamai sutvirtintos serijos šildytuvai montuojami ant sienos tik vertikaloje padėtyje.

## Techninės vandens šildytuvų charakteristikos

Tipas	OTG 30 N	OTG 50 N	OTG 65 N	OTG 80 N	OTG 100 N	OTG 120 N
Modelis	OTG 30 SLIM	OTG 50 SLIM	OTG 65 SLIM	OTG 80 SLIM	OTG 100 SLIM	OTG 120 SLIM
Tūris [l]	30	50	65	80	100	120
Nominalus slėgis [MPa]	0,6					
Svoris tuščio / pripildyto [kg]	19/49	24/74	28/93	31/111	36/136	41/161
Antikorozinė bako apsauga	emaliuotas/ Mg anodas					
Kaitinimo elemento galingumas [W]	2000					
Įtampa [V~]	230					
Apsaugos klasė	I					
Apsaugos laipsnis	IP 24					
Sušildymo iki 75°C laikas <sup>1)</sup> [val.]	1 <sup>05</sup>	1 <sup>55</sup>	2 <sup>30</sup>	3 <sup>05</sup>	3 <sup>55</sup>	4 <sup>35</sup>
Sumaišyto iki 40°C vandens kiekis [l]	58	94	124	148	194	226
Šilumos nuostoliai <sup>2)</sup> [KWh per 24h]	0,90	0,99	1,13	1,26	1,71	1,81

1) Vandens sušildymo laikas skaičiuojamas, kai įtekančio šalto vandens temperatūra 15°C.

2) Šilumos nuostoliai skaičiuojami kai šildytuve palaikoma pastovi 65 °C temperatūra, kai aplinkos temperatūra siekia 20 °C. Matavimai atlikti pagal DIN 44532.

	A	B	C
OTG 30	510	310	235
OTG 50	690	470	250
OTG 65	820	605	245
OTG 80	950	735	245
OTG 100	1125	900	255
OTG 120	1300	900	430

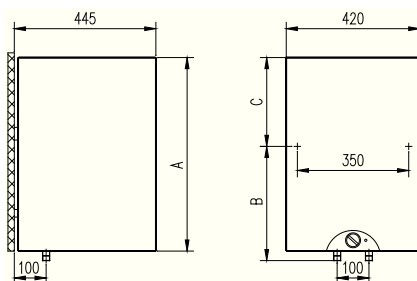

Prijungimo ir montažiniai šildytuvo matmenys [mm].

## Prijungimas prie vandentiekio tinklo

Vandens privedimo ir karšto vandens nuvedimo antgaliai pažymėti skirtingomis spalvomis : mėlynas-šaltas vanduo, raudonas-karštas.

Vandens šildytuvą prie vandentiekio tinklo gali jungtis dvejopai. Uždara (kaupiamoji) vandens pajungimo sistema aprūpina vandeniu kelis vartojimo taškus, o atvira (pratekanti) - tik viename taške. Priklausomai nuo pasirinktos sistemos turi būti montuojami atitinkami vandens maišytuvai. Atviroje vandens pajungimo sistemoje prieš šildytuvą būtina pastatyti atbulinį vožtuvą, kuris neleis karštam vandeniui patekti į šalto vandens vamzdį. Tokioje sistemoje reikia naudoti pratekančio srauto maišytuvą. Vandens šildytuve dėl temperatūros padidėjimo, keičiasi vandens tūris. Dėl šios priežasties gali iš aukščiau minėto maišytuvo gali lašėti vanduo. Nesistenkite sustabdyti vandens stipriai užsukdami kraną, nes galite pažeisti maišytuvą.

Uždaroje vandens pajungimo sistemoje būtina naudoti maišytuvus vandens paėmimo taškuose. Ant šalto vandens padavimo vamzdžio būtina pastatyti apsauginį/atbulinį vožtuvą, kuris nustatytas 0,7 MPa slėgiui arba apsauginę grupę, kuri apsaugotų apsaugotą nuo viršslėgio susidarymo bėgė. Vandeniui šylant, slėgis šildytuve kyla iki nustatyto 0,7 MPa. Vandens perteklius gali lašėti iš apsauginio vožtuvo angos, todėl rekomenduojama nuo apsauginio vožtuvo iki nuotėkynės nuvesti lankstų vamzdelį ar šlangą. Ji turėtų būti nukreipta tiesiai žemyn ir būtų apsaugota nuo užšalimo.

Jei esama vandentiekio sistema neleidžia leisti varvančio vandens iš grįžtamojo apsauginio vožtuvo į kanalizacijos vamzdį, Jūs galite išvengti varvėjimo, suinstaliuodami 3 litrų talpos rezervuarą ant boilerio vandens įleidimo vamzdžio.

Jūs turite įsitikinti, kad grįžtamasis apsauginis vožtuvas veikia tinkamai, tikrindami jį reguliariai, t.y. kas 14 dienų. Kad patikrintumėte vožtuvą, Jūs turite atidaryti grįžtamojo apsauginio vožtuvo išėjimo angą, sukdami rankenėlį arba atsukdami vožtuvo veržlę (priklausomai nuo vožtuvo tipo). Vožtuvas veikia tinkamai, jeigu vanduo išbėga iš purkštuko, kai išėjimo anga yra atidaryta.

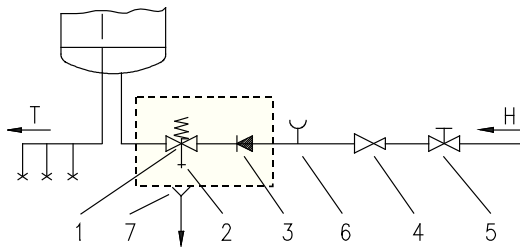

Uždara (kaupiamoji) sistema

- 1 - Apsauginis vožtuvas
- 2 - Vandens nuleidimo antgalis
- 3 - Atbulinis vožtuvas
- 4 - Redukcinis vožtuvas
- 5 - Ventilis

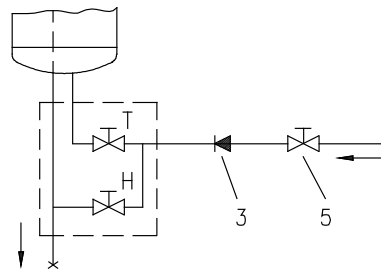

Atvira (pratekanti) sistema

- 6 - Antgalis manometro pajungimui
- 7 - Trapas ar kanalizacijos vamzdis
- H - Šaltas vanduo
- T - Karštas vanduo

### Griežtai draudžiama statyti uždaromąjį ventilį tarp šildytuvo ir atbulinio/apsauginio vožtuvo.

Jeigu vandentiekio tinkle slėgis neviršija 0,5 MPa (5 barus), vandens šildytuvą galima jungti tiesiogiai. Jeigu slėgis viršija 0.5 MPa (5 barus), turi būti suinstaliuojamas redukcinis vožtuvas. Esant padidintam vandens kietumui, būtina statyti vandens kietumą reguliuojančius filtrus. Prieš pajungiant vandens šildytuvą į elektros tinklą, būtina užpildyti šildytuvą vandeniu. Tam reikia atsukti karšto vandens padavimo čiaupą. Šildytuvus bus pilnai užpildytas, kai iš karšto vandens čiaupo pradės bėgti vanduo.

### Pajungimas prie elektros tinklo.

**Dėmesio!** Šis įrenginys skirtas prijungimui prie kintamos srovės tinklo su apsauginiu įžeminimo laidu. Jūsų saugumui prijunkite prietaisą tik į rozetę su apsauginiu įžeminimu. Nekeiskite kištuko ir nenaudokite perėjimų. Vandens šildytuvo pajungimui reikia prijungti laidą su kištuku. Tam reikia nuimti termostato rankenėlę ir įstačius atsuktuvą į plyšį tarp plokštelės ir apsauginio dangtelio prie termostato rankenėlės iš vienos pusės ir iš kitos pusės nuimti priekinę apsauginio dangtelio plokštelę. Tam, kad nuimti apsauginį dangtelį, atsukite du varžtus, laikančius dangtelį. Vandens šildytuvo pajungimas prie elektros tinklo atliekamas pagal galiojančius šalyje reikalavimus.

Kadangi vandens šildytuvus neturi jungiklio, atjungiančio nuo elektros tinklo, būtina vandens šildytuvą prie elektros tinklo jungti per jungiklį, kuris nutrauktų maitinimą abiejuose poliuose, ir tarpas tarp jo kontaktų ne mažesnis, kaip 3 mm.

Sutartiniai žymėjimai:

- 1 - Termostatas
- 2 - Bimetalinis saugiklis
- 3 - Kaitinimo elementas
- 4 - Kontrolinė lemputė
- 5 - Sujungimo blokas
- L - Fazinis laidas
- N - Nulinis laidas
- ⊥ - Įžeminimo laidas

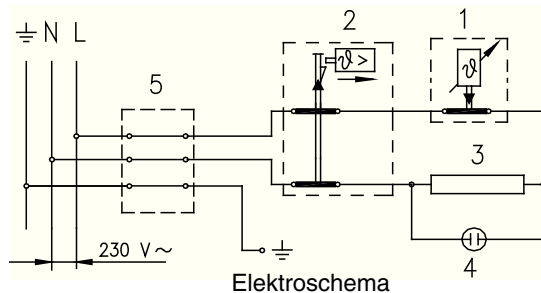

**Dėmesio! Prieš remontuodami šildytuvą, įsitikinkite, kad jis atjungtas nuo elektros srovės.**

## Šildytuvo eksploatacija ir priežiūra

Vandens šildytuvu galima naudotis po jo prijungimo prie vandentiekio ir elektros linijos.

Vandens temperatūra šildytuve automatiškai palaikoma termostato. Jūs galite nustatyti norimą vandens temperatūrą sukdami termostato rankenėlę. Ja galima nustatyti norimą temperatūrą nuo 20°C iki 75°C. Rekomenduojama rankenėlę nustatyti į padėtį "E" prie kurios vanduo šyla iki 55°C, kadangi ji leidžia optimaliai naudoti elektros energiją ir neleidžia susidaryti kalkių apnašoms. Jeigu ruošiatės kurį laiką nesinaudoti vandens šildytuvu, pasukite termostato rankenėlę į padėtį "E". Šiuo atveju bus palaikoma vandens temperatūra apie 10°C, ir jūs išvengsite vandens šildytuvo užšalimo.

Šildytuvo darbą rodo indikatorius lemputė. Šildytuvai taip pat turi termometrą, rodantį vandens temperatūrą.

Jeigu Jūs norite atjungti vandens šildytuvą nuo elektros tinklo, išleiskite vandenį, kad vandens šildytuvai neužšaltų. Vandenį galite išleisti per išleidimo atšaką arba per apsauginį vožtuvą nukreipdami jo rankenėlę į testavimo padėtį. Vandens likutį galite pašalinti nuimdami kaitinimo elemento flanšą.

Šildytuvo išorę valykite skudurėliu su muilu ar kita skalbimo priemone. Nenaudokite tirpiklių ar kitų agresyvių valiklių.

Tam, kad užtikrinti gerą šildytuvo darbą ir jo ilgaamžiškumą, rekomenduojama periodiškai jį tikrinti. Pirmas patikrinimas turėtų būti maždaug po dviejų darbo metų. Jo metu patikrinama magnio anodo būklė, išplaunamas nuo susidariusių kalkių nuosėdų šildytuvo vidus. Pagal esamą šildytuvo būklę serviso tarnyba duos rekomendaciją apie sekantį apžiūros laiką. Magnio anodas keičiamas jeigu jo skersmuo žymiai sumažėjo arba jis visai sudilęs.

**Neremontuokite vandens šildytuvo patys, o kreipkitės į serviso tarnybą.**

Sevgili alıcımız, ürünümüzü satın aldığınız için size teşekkür ederiz.

**SU ISITICINIZI İLK ÇALIŞTIRMA VE KURMADAN ÖNCE LÜTFEN AÇIKLAMALARI DİKKATLİ BİR ŞEKİLDE OKUYUNUZ.**

**BU CİHAZ DEĞİLDİR KULLANIM KIŞI TARAFINDAN İNDİRİMLİ FİZİKSEL, ZİHİNSEL KAPASİTELERİ VEYA DUYU İLE (DAHİL ÇOCUKLAR İÇİN) AMAÇLANMAMIŞTIR VEYA LACK TECRÜBESİ VE BİRİKİMİYLE, SÜRECE EDİLMİŞ VERİLEN DENETİM VEYA EĞİTİM İLİŞKİN KULLANIM ARACI TARAFINDAN SORUMLU KIŞI ONLARIN GÜVENLİĞİ İÇİN.**

**ÇOCUKLAR SAĞLAMAK İÇİN DENETLENECEK GEREKTİĞİNİ CİHAZI İLE DEĞİL OYNARLAR.**

Bu su ısıtıcısı ilgili standart ve Güvenlik Belgesi ve Elektromanyetik Uyumluluk Belgeleri tarafından gösterildiği gibi üretilmiş ve test edilmiştir. Temel tekniksel özellikleri bağlanma boruların arasında tutkalanmış isim levhasında ifade edilmişler. Su ısıtıcısı, suya ve elektrik güç kaynağına sadece yetkili uzmanlar tarafından bağlanabilir. Cihazın iç tarafında tamir etme veya kireçtaşını çıkarma ve paslanmaya karşı anotun kontrol edilmesi veya değiştirilmesi ulaşmak amacıyla sadece yetkili servis atölyesi tarafından yapılabilir.

## CİHAZIN KURULMASI

Borular boyunca ısı dağıtımını engellemek için su ısıtıcısı kullanılacak noktaların olabilecek en yakınında kurulmalı. 8 mm çapında uygun vidalarla duvara bağlanmalı. Eğer söz ettiğimiz duvar, ısıtıcının suyla doldurulmuş üç kere ağırlığını taşıyamıyorsa duvarın ilgili bölümü (ısıtıcının kurulması gerektiği yerde) uygun bir şekilde kuvvetlendirilmesi lazım. OTG su ısıtıcısı duvarda dik bir şekilde yerleştirilmesi lazım.

## CİHAZIN TEKNİKSEL ÖZELLİKLERİ

Türü	OTG 30 N	OTG 50 N	OTG 65 N	OTG 80 N	OTG 100 N	OTG 120 N
Modeli	OTG 30 SLIM	OTG 50 SLIM	OTG 65 SLIM	OTG 80 SLIM	OTG 100 SLIM	OTG 120 SLIM
Hacmi [l]	30	50	65	80	100	120
Basınç Oranı [MPa]	0,6					
Ağırlık/ Suyla doldurulmuş [kg]	19/49	24/74	28/93	31/111	36/136	41/161
Deponun paslanmaya karşı	Emaye/ Mg anot					
Bağlanma gücü [W]	2000					
Voltajı [V~]	230					
Koruma Derecesi	I					
Korumanın durması	IP 24					
75°C kadar ısınma zamanı <sup>1)</sup> [h]	1 <sup>05</sup>	1 <sup>55</sup>	2 <sup>30</sup>	3 <sup>05</sup>	3 <sup>55</sup>	4 <sup>35</sup>
40°C karıştırılmış suyun miktarı [l]	58	94	124	148	194	226
Enerji tüketimi <sup>2)</sup> [KWh/24h]	0,90	0,99	1,13	1,26	1,71	1,81

1) Isıtıcının bütün hacmini ısıtmak için elektrikli daldırma ısıtıyla su sağlanmasından soğuk suyun sıcaklığını 15°C olarak giriniz.

2) Su ısıtıcının su sıcaklığı 65°C ve çevre sıcaklığın 20°C olarak sağlam bir şekilde sürdürülmesi için enerji tüketimi, DIN 44532 göre ölçülmüş.



	A	B	C
OTG 30	510	310	235
OTG 50	690	470	250
OTG 65	820	605	245
OTG 80	950	735	245
OTG 100	1125	900	255
OTG 120	1300	900	430

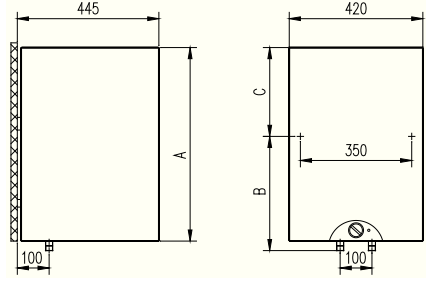

Su ısıtıcısının kurma ve bağlamak için ebatları [mm].

## SU SAĞLANMASININ BAĞLANMASI

İçeriye akma ve dışarıya akma su bağlantı ısıtıcıları renklerle kodlanmış. Soğuk su sağlama bağlantısı mavi renkle renklendirilmiş, sıcak su çıkış ağzı ise kırmızıyla renklendirilmiştir.

Su ısıtıcısı su bağlantısına iki şekilde bağlanabilir. Kapalı devre basınç sistemi birkaç kullanım noktaları sağlıyor, ancak açık devre yerçekimi sistemi tek kullanım noktası sağlıyor. Karıştırıcı tıkaçlar seçilmiş kurma sistemine göre satın alınmalı.

Su bağlanması kuruda veya söndürüldüğü halde suyun deposundan akmaması için açık devre yerçekimi sistemi geri tepme klapesinin kurmasını gerektirir. Bu kurma tarzın anlık karıştırıcı tıkaçına ihtiyacı vardır. Su sıcaklığı hacmini büyüttükçe tıkaçın damla damla akmasına neden oluyor. Daha fazla sıkarak damla damla akması durdurulamaz; tam tersine daha fazla sıkmanız sadece tıkaçı zara verebilir.

Kapalı devre basınç sistemi basınçlı karıştırıcı tıkaçların kullanılmasını gerektirir. Besleme borusu güvenlik nedeniyle güvenlik dönüşlü valflerle tutulmalı veya başka seçenek olarak depodaki basıncını 0,1 MPa'dan fazla anma basıncı geçmesini engelleyecek güvenlik valf sınıfı.

Isıtıcıdaki suyun ısınması depodaki basıncın güvenlik valfi tarafından ayarlanmış seviyesine artırılmasına neden oluyor. Su, su sağlanması sistemine geri gidemediği için bu, güvenlik valfin boşaltma ağzından damla damla akmasına neden olabilir. Güvenlik valfin tam altında yakalama bölümü yerleştirilerek damla damla akması soluğuna boru hattı naklederek engelleyebilirsiniz. Güvenlik valfin altında yerleştirilmiş akıtma dikey bir şekilde boru hatları nakledilecek ve donma koşulları başlangıçsız bir ortamda yerleştirilecek. Var olan tesisat damla damla akıntının güvenlik dönüşlü valflere boru hatlarla akıtmasını sağlamaması halinde damla damla akıtmasını sıcak su kazanın buhar borusunda 3 litrelik büyütme deposu yerleştirilerek engelleyebilirsiniz.

Güvenlik dönüşlü valfin uygun bir şekilde çalıştığından düzenli bir şekilde kontrol ederek emin olmanız gerekir, yani her 14 günde bir. Valfi kontrol etmek için güvenlik dönüşlü valfin priz tutamaçını döndürerek veya valfin vida somununu sökmeniz gerekir (valf çeşidine bağlı).

Priz açık olduğu zaman hortum memesinden su çıkarsa valf düzenli bir şekilde çalışır anlamındadır.

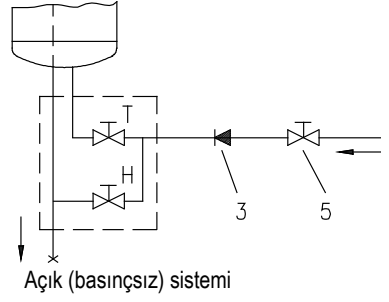
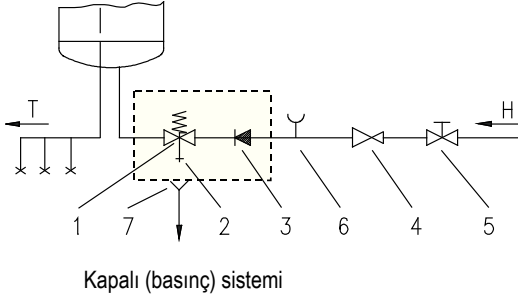

Açıklamalar:

- |                           |                         |
|---------------------------|-------------------------|
| 1. Güvenlik dönüşlü valfi | 6. Montajı kontrol etme |
| 2. Bimetal sigorta        | 7. Priz bağlanmalı huni |
| 3. Çek valf               |                         |
| 4. Basıncı azaltma valfi  | H- Soğuk su             |
| 5. Kapatma valfi          | T- Sıcak su             |

### **Su ısıtıcısı ve güvenlik dönüşlü valf arasında kapatma valfi yerleştirilmez çünkü bununla güvenlik dönüşlü valfin çalışması engellenecek.**

Su ısıtıcısı evin su şebekesine basıncı azaltma valfi olmadan da bağlanabilir eğer ki şebekedeki su basıncı 0,5 MPa'dan daha az ise (5 bar). Eğer basınç 0,5 MPa (5 bar'ı) geçerse o zaman basıncı azaltma valfin kurulması mecburdur. Elektrikle bağlamadan önce su ısıtıcısı suyla doldurulmalı. Sıcak su tıkaçını daha önce doldurarak karıştırma tıkaçı kesinlikle açılmalı. Isıtıcı suyla doldurulduğu zaman su karıştırma tıkaçın priz borusunun arasında akmaya başlar.

## **ELEKTRİK GÜCÜNE BAĞLAMA**

Güç bağlantı kablosu güç kaynağına bağlanmadan önce su ısıtıcısına takılmalı. Bunu yapmak için önce koruyucu kapağının vidalarını sökmeniz gerekir. Su ısıtıcısı daha önceden belirlenmiş gereksim elektrik kurmalarla ilgili standartlara uygun olarak güç kaynağına bağlanmalı. Güvenlik nedeniyle bağlantı kablosunda ısıtıcıyı güç şebekesiyle bağlayanda şalter kurulmalı, yani güç kaynağı bağlantı kutupların açık temaslar arasında en az 3 mm mesafe olacak şekilde ikisinin bağlantısını kesecek.

Açıklamalar:

1. Isidenetir
2. Sıcaklık emniyeti aygıtı
3. Isıtma elemanı
4. Işık göstergesi
5. Bağlayıcı

L- Faz iletkeni  
N- Nötr iletken

 - Toprak iletkeni

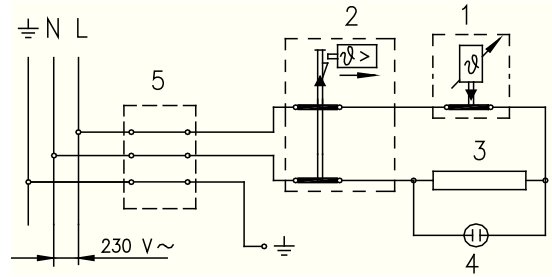

ELEKTRİK GÜCÜNE BAĞLAMA

**UYARI: Cihazı açmadan ve su ısıtıcısının içinde yetişmeden önce, güç kaynağın elektrik bağlantısı kesilmesi gerekir.**

## KULLANMA VE BAKIMI

Su ve elektrik şebekesine bağladıktan sonra ısıtıcı kullanılmaya hazırdır. Isidenetir düğmesini koruma kaplamasının ön tarafına çevirerek suyun arzu ettiğiniz 25° ve 75°C arasındaki sıcaklık seçilmiştir. Düğmenin "E" pozisyona ayarlamayı tavsiye ederiz. Böyle bir ayarlama en ekonomik olanıdır; bununla suyun sıcaklığı 55°C yakınında olmalı, kireçtaşı ve ısı kaybı boşaltımı daha yüksek sıcaklık ayarlamalarına göre daha az olmalıdır. Elektrik daldırma ısıtıcısının çalışması kılavuz ışıkla gösterilir. Su ısıtıcısının çevrel uzunluğunda suyun sıcaklığını gösteren yerleştirilmiş bir sıcaklıkölçer vardır. Su ısıtıcısı daha uzun bir zamanda kullanılmayacağı zaman içeriği donmaya karşı korunmalı öyle ki güç bağlanmasının kapanması gerekmez fakat sıcaklıkölçer düğmesi "\*" pozisyonuna ayarlanmalı. Isıtıcı böyle bir ayarlamayla suyun sıcaklığını yaklaşık olarak 10°C sürdürecektir. Fakat ısıtıcıyı elektrik şebekesinden kapattığınız zaman donma riskine karşı suyu boşaltmanız gerekir.

Suyu akıtmadan önce cihazın güç kaynağı kesilmeli. Sonra sıcak su valfleri tıkaçlarda açılmalı. Su ısıtıcısının suyu giriş bağlantısının arasında akıtılmalı. Bu yüzden su ısıtıcısının giriş bağlantısı ve emniyet valfi arasında özel takma veya akıtma valfi takılması tavsiye edilir. Bu da olmazsa doğrudan emniyet valfi arasında kaldıraç koyarak veya emniyet valfi vida tıkağı pozisyonunu "Test" etmek için suyu boşaltabilirsiniz. Giriş borusu arasından suyu boşaltarak artakalan suyu ısıtma flanşını çıkararak boşaltabilirsiniz.

Su ısıtıcısının dışarısı deterjanın hafif solüsyonu kullanarak temizlenir. Çözücü maddeler ve kaba temizlik malzemeleri kullanılmamalı.

Düzenli servis kontrollerle su ısıtıcısının mükemmel işleme ve uzun ömürden emin olmalıyız. İlk kontrol yaklaşık olarak ilk bağlanmasından iki sene sonra yetkili servis elemanı tarafından yapılmalı. Kontrolde, paslanmaya karşı anotun kullanımı kontrol edilir ve kullanılmış suyun kalitesi, miktarı ve sıcaklığına gelince su ısıtıcısının içinde toplanmış kireçtaşı gerekirse temizlenmeli. Kontrolde sonra servis atölyesi kurulmuş sonuçlara göre su ısıtıcısının bir sonraki kontrolün tarihini tavsiye etmeli.

**Su ısıtıcısının arızasını kendiniz asla tamir etmeye denemeyiniz, sadece en yakın yetkili servis atölyesine onun hakkında haber veriniz.**

**Cher client, nous vous remercions d'avoir acheté notre produit.**

**LISEZ ATTENTIVEMENT LES INSTRUCTION AVANT D'INSTALLER LE CHAUFFE-EAU ET AVANT DE VOUS EN SERVIR POUR LA PREMIÈRE FOIS.**

**CET APPAREIL N'EST PAS DESTINÉ AUX PERSONNES (Y COMPRIS LES ENFANTS) REDUITE PHYSIQUES, SENSORIELS OU MENTAUX CAPACITES, OU DE L'ABSENCE D'EXPÉRIENCES ET DE CONNAISSANCES, SAUF S'ILS ONT ÉTÉ CONTROLÉ OU DONNER INSTRUCTION CONCERNANT L'UTILISATION DE L'APPAREIL PAR PERSONNE RESPONSABLE DE LEUR SECURITE.**

**LES ENFANTS DOIVENT ÊTRE SURVEILLÉS POUR S'ASSURER QU'ILS NE JOUENT PAS AVEC L'APPAREIL.**

Testé officiellement, le chauffe-eau est fabriqué conformément aux normes en vigueur; le certificat de sécurité et le certificat de compabilité électromagnétique ont été délivrés. Ses caractéristiques techniques de base sont indiquées sur le plaquette signalétique se trouvant entre les deux tuyaux de branchement. Le chauffe-eau ne peut être branché au réseau de distribution d'eux et au réseau électrique que par un technicien qualifié. Seulement le service après-vente autorisé peut procéder aux intervention à l'intérieur de chauffe-eau en raison de la réparation, du détartrage ou du changement d'anode de protection anti-corrosion.

## ENCASTREMENT

Encastrez le chauffe-eau le plus proche possible des prises d'eau. Fixez-le au mur par deux vis muraux de diamètre nominal de 8 mm minimum. Les murs où il est destiné à être installé doivent être renforcés adéquatement. Le chauffe-eau ne peut être installé au mur que verticalement.

## CARACTÉRISTIQUES TECHNIQUES DE L'APPAREIL

Type	OTG 30 N	OTG 50 N	OTG 65 N	OTG 80 N	OTG 100 N	OTG 120 N
Modèle	OTG 30 SLIM	OTG 50 SLIM	OTG 65 SLIM	OTG 80 SLIM	OTG 100 SLIM	OTG 120 SLIM
Volume [l]	30	50	65	80	100	120
Pression nominale [MPa]	0,6					
Masse / rempli d'eau [kg]	19/49	24/74	28/93	31/111	36/136	41/161
Protection anti-corrosion de la chaudière	Emaillé / Anode Mg					
Puissance connectée [W]	2000					
Tension d'alimentation [V~]	230					
Classe de protection	I					
Degré de protection	IP 24					
Temps de chauffe jusqu'à 75°C <sup>1)</sup> [h]	1 <sup>05</sup>	1 <sup>55</sup>	2 <sup>30</sup>	3 <sup>05</sup>	3 <sup>55</sup>	4 <sup>35</sup>
Quantité d'eau mélangée à 40°C [l]	58	94	124	148	194	226
Consommation d'énergie <sup>2)</sup> [KWh/24h]	0,90	0,99	1,13	1,26	1,71	1,81

1) Le temps de chauffe de tout le contenu de chauffe-d'eau à l'aide du corps chauffant électrique, à la température d'entrée de l'eau froide de l'installation de distribution d'eau de 15°C.

2) La consommation d'énergie en maintenant une température constante dans le chauffe-eau de 65°C, à la température ambiante de 20°C, mesuré selon DIN 44532.

	A	B	C
OTG 30	510	310	235
OTG 50	690	470	250
OTG 65	820	605	245
OTG 80	950	735	245
OTG 100	1125	900	255
OTG 120	1300	900	430

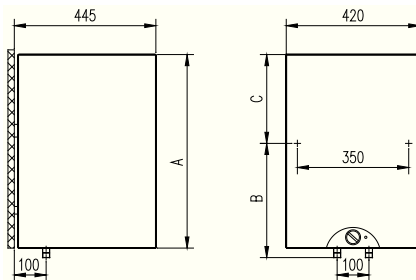

Dimensions de branchement et de montage du chauffe-eau [mm]

## RACCORDEMENT AU RÉSEAU DE DISTRIBUTION D'EAU

L'arrivée et l'évacuation d'eau sont indiqués sur les tuyaux de chauffe-eau par une marque de couleur. L'arrivée d'eau froide est marqué par le bleu, tandis que l'évacuation d'eau chaude est marqué par le rouge. Le chauffe-eau peut être raccordé au réseau de distribution d'eau de deux manières. Le système de raccordement fermé (à pression) permet de prendre de l'eau aux plusieurs prises d'eau, tandis que le système ouvert (à non-pression) ne permet qu'une seule prise d'eau. En fonction du système de raccordement choisi vous devez acheter aussi les batteries mélangeuses correspondantes. Dans le cas de système ouvert à non-pression, un clapet anti-retour doit être encastré devant le chauffe-eau, celui-ci empêchant l'écoulement d'eau de la chaudière dans le cas de manque d'eau dans le réseau de distribution d'eau. Ce système de raccordement demande une batterie mélangeuse à écoulements croisés. En raison du chauffage, le volume d'eau dans le chauffe-eau augmente ce qui provoque le dégouttement du bec de la batterie mélangeuse. On ne peut pas empêcher le dégouttement d'eau en bien serrant la poignée de la batterie mélangeuse, on peut seulement la détériorer. Dans le cas du système de raccordement fermé (à pression), les batteries mélangeuses manométriques doivent être utilisées aux orifices de sortie d'eau. En raison de la sécurité du fonctionnement, une soupape de sûreté ou un groupe de sûreté doit être impérativement encastré sur le tuyau d'arrivée ce qui empêche la hausse de pression dans la chaudière pour plus de 0,1 Mpa au-dessus de la pression nominale. Lors du chauffage de l'eau dans le chauffe-eau la pression d'eau dans la chaudière augmente jusqu'à ce que la limite réglée dans la soupape de sûreté ne soit pas atteinte. Le retour de l'eau au réseau de distribution d'eau étant empêché, le dégouttement de l'orifice de décharge de la soupape de sûreté peut se produire. L'eau gouttante peut être emmenée à la décharge à travers la gouttière qu'on installe sous la soupape de sûreté. Le tuyau de décharge installé au-dessous de l'écoulement de la soupape de sûreté doit être installé directement vers le bas et dans une ambiance où il ne gèle pas. Dans le cas où vous n'avez pas de possibilité, faute d'une mauvaise exécution de l'installation, d'emmener l'eau gouttante de la soupape de sûreté à la décharge, le dégouttement peut être évité par l'encastrement d'un vase d'expansion de volume de 3 l sur le tuyau d'arrivée du chauffe-eau. Pour assurer le bon fonctionnement de la soupape

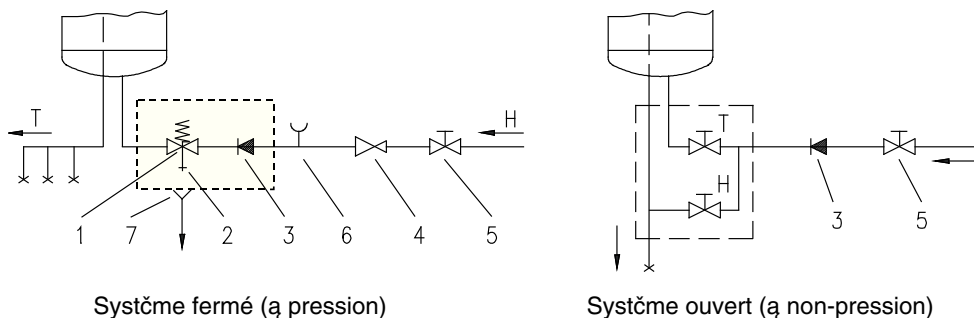

Système fermé (à pression)

Système ouvert (à non-pression)

Légende:

- |                              |                                       |
|------------------------------|---------------------------------------|
| 1 - Soupape de sûreté        | 6 – Élément d'essai                   |
| 2 – Soupape d'essai          | 7 – Bec avec le raccord à la décharge |
| 3 – Clapet de non-retour     | H – Eau froide                        |
| 4 – Détendeur de la pression | T – Eau chaude                        |
| 5 - Soupape d'arrêt          |                                       |

Une soupape d'arrêt ne doit pas être encastré entre le chauffe-eau et la soupape de sûreté, puisqu'un tel encastrement rendrait impossible le fonctionnement de la soupape de sûreté.

Si la pression dans le réseau est inférieure à 0,5 MPa, le chauffe-eau peut être raccordé au réseau de distribution d'eau du secteur sans détendeur. Si la pression dans le réseau surpasse 1,0 MPa deux détendeurs doivent être installés.

## RACCORDEMENT AU RÉSEAU ÉLECTRIQUE

Le câble d'alimentation doit être encastré dans le chauffe-eau avant le raccordement au réseau électrique. Pour pouvoir procéder à cette opération, le couvercle de protection doit être dévissé du corps chauffant. Le raccordement du chauffe-eau au réseau électrique doit être exécuté conformément aux normes pour les installations électriques. Le chauffe-eau ne possédant pas d'élément qui le sépare durablement du réseau électrique, un commutateur doit être encastré sur la connexion de câble entre le chauffe-eau et l'installation permanente, ce commutateur interrompant les deux pôles d'alimentation et, en position ouverte, la distance entre ses contacts étant de 3 mm au minimum.

**Légende:**

- 1 - Thermostat
- 2 - Fusible bimétallique
- 3 - Corps chauffant
- 4 - Voyant
- 5 - Borne de connexion
- L - Fil de phase

N - Fil neutre

$\perp$  - Fil de protection



Schéma du couplage électrique

**Avant toute intervention dans son intérieur, le chauffe-eau doit être impérativement débranché du réseau électrique!**

**UTILISATION ET MAINTIEN**

Après le branchement au réseau électrique et à celui de distribution d'eau le chauffe-eau est prêt à être utilisé. En tournant le bouton sur le thermostat se trouvant sur le côté devant du couvercle de protection on choisit la température souhaitée de l'eau entre 25° et 75°C. Nous vous conseillons de régler le bouton à la position »E«. Ce réglage est le plus économique; la température de l'eau sera 55°C environ, le dépôt du tartre et la perte de la chaleur seront moindres que lors des réglages à plus hautes températures. Le voyant indique le fonctionnement du corps chauffant électrique. L'enveloppe de chauffe-eau est équipée d'un thermomètre indiquant la température de l'eau. Si vous n'avez pas l'intention d'utiliser le chauffe-eau pendant une plus longue période protégez son contenu contre le gel: ne débranchez pas l'électricité et réglez le bouton du thermostat à la position «\*». En exécutant ce réglage, le chauffe-eau maintiendra la température de l'eau à 10°C environ. Si vous allez débrancher le chauffe-eau, vous devez le vider dans le cas du danger de gel. Avant le vidange, le chauffe-eau doit être obligatoirement débranché du réseau électrique. Puis on ouvre la poignée pour l'eau chade sur une des batteries mélangeuses raccordées au chauffe-eau. On fait écouler de l'eau à travers le tube d'affluence. À cette fin, nous vous conseillons d'installer une soupape d'échappement ou un T élément entre la soupape de sûreté et le tube d'affluence. Si ce n'est pas le cas, vous pouvez vider le chauffe-eau aussi à travers l'échappement sur la soupape de sûreté : placez le levier ou bien la chape tournante de la soupape à la même position que lors du test de la soupape. Après l'échappement de l'eau du chauffe-eau à travers le tube d'affluence, il y reste une petite quantité de l'eau que vous faites échapper lors du dévissage de la bride du chauffe-eau. L'extérieur du chauffe-eau doit être nettoyé à l'aide de la solution douce d'un détergent. N'utilisez pas de solvants ou de moyens de nettoyage abrasifs. Les contrôles de service réguliers assureront le bon fonctionnement et une longue durée de vie du chauffe-eau. Que le service après-vente autorisé exécute le premier contrôle environ deux ans après le branchement. Lors du contrôle, il vérifie l'usure de l'anode de protection anti-corrosion et, au besoin, il enlève le tartre qui s'accumule à l'intérieur du chauffe-eau en fonction de la qualité, quantité et température de l'eau consommée. Après le contrôle du chauffe-eau, le service après-vente vous recommandera la date du contrôle suivant en tennant compte de l'état constaté.

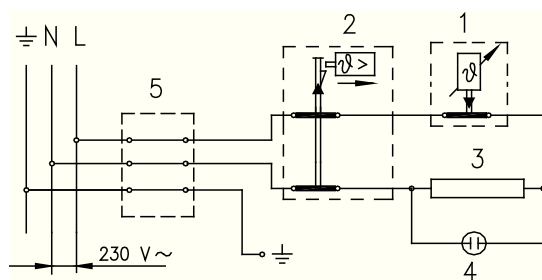
Nous vous prions de ne pas réparer vous-même les pannes éventuelles sur le chauffe-eau ; appelez le service après-vente le plus proche de chez vous.

Estimado cliente: le agradecemos por la adquisición de nuestro producto.

**POR FAVOR, ANTES DE LA INSTALACIÓN Y PRIMER USO DEL TANQUE CALENTADOR LEA ATENTAMENTE LAS SIGUIENTES INSTRUCCIONES.**

**ESTE APARATO NO ES DESTINADAS A LAS PERSONAS (INCLUIDOS NIÑOS) CON UNA REDUCCIÓN DE FÍSICA, SENSORIAL O MENTAL, LA CAPACIDAD, O FALTA DE EXPERIANCE Y EL CONOCIMIENTO, A MENOS QUE SE LES HA DADO LA SUPERVISIÓN O INSTRUCCIÓN EN RELACIÓN CON EL USO DEL APARATO POR LA PERSONA RESPONSABLE DE SU SEGURIDAD.**

**LOS NIÑOS DEBEN SER SUPERVISADOS PARA ASEGURARSE DE QUE NO JUEGAN CON EL APARATO.**

El tanque calentador está fabricado conforme a los estándares vigentes y controlado oficialmente, contando con los certificados de seguridad y de compatibilidad electromagnética correspondientes. Sus características técnicas básicas se encuentran indicadas en la tabla de la etiqueta pegada entre los caños de entrada. El tanque calentador puede ser conectado a la red de agua y de electricidad sólo por personal calificado. Toda intervención en su interior para realizar arreglos, eliminar el sarro, efectuar controles o cambiar el ánodo protector anticorrosión, debe ser realizada exclusivamente por personal autorizado del servicio técnico oficial.

## INSTALACIÓN

Instale el tanque calentador lo más cerca posible de la toma. Fíjelo a la pared mediante tornillos para mampostería, de un diámetro nominal de al menos 8 mm. En el caso de que la pared no sea lo suficientemente firme, refuerce la misma en el área de fijación. El tanque debe ser fijado exclusivamente en forma vertical.

## CARACTERÍSTICAS TÉCNICAS DEL APARATO

Tipo	OTG 30 N	OTG 50 N	OTG 65 N	OTG 80 N	OTG 100 N	OTG 120 N
Modelo	OTG 30 SLIM	OTG 50 SLIM	OTG 65 SLIM	OTG 80 SLIM	OTG 100 SLIM	OTG 120 SLIM
Volumen [l]	30	50	65	80	100	120
Presión nominal [MPa]	0,6					
Peso / lleno de agua [kg]	19/49	24/74	28/93	31/111	36/136	41/161
Protección anticorrosiva de la caldera	Emaillé / Anodo Mg					
Potencia de conexión [W]	2000					
Tensión de conexión [V~]	230					
Categoría de protección	I					
Grado de protección	IP 24					
Tiempo de calentamiento hasta 75°C <sup>1)</sup> [h]	1 <sup>05</sup>	1 <sup>55</sup>	2 <sup>30</sup>	3 <sup>05</sup>	3 <sup>55</sup>	4 <sup>35</sup>
Cantidad de agua mezclada a 40°C [l]	58	94	124	148	194	226
Consumo de energía <sup>2)</sup> [kWh/24h]	0,90	0,99	1,13	1,26	1,71	1,81

1) Tiempo de calentamiento del total del tanque mediante calentador eléctrico para una temperatura de ingreso del agua de 15° C.

2) Consumo de energía para el mantenimiento constante de la temperatura del agua en el tanque a 65° C en un ambiente con temperatura de 20° C, medido conforme a la norma DIN 44532.



	A	B	C
OTG 30	510	310	235
OTG 50	690	470	250
OTG 65	820	605	245
OTG 80	950	735	245
OTG 100	1125	900	255
OTG 120	1300	900	430

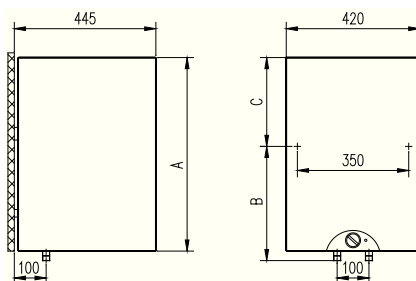

Medidas de instalación y montaje del tanque calentador (mm)

## CONEXIÓN A LA RED DE AGUA

El ingreso y la salida del agua están señalados en los caños del tanque calentador mediante colores diferenciados. La entrada está marcada con azul, y la salida con rojo. La conexión a la red se puede realizar de dos formas. El sistema cerrado de conexión, a presión, permite la toma de agua de varias fuentes; el sistema abierto, en cambio, permite una sola fuente. De acuerdo al sistema de conexión escogido, deberá adquirir las baterías mezcladoras adecuadas. En el sistema abierto, libre de presión, deberá instalar una válvula de retención que impida la salida del agua del tanque ante una falta de agua en la red. En este sistema deberá utilizar una batería mezcladora de flujo. El volumen del agua aumenta en el tanque por efecto del calentamiento, lo que provoca el goteo del caño de la batería mezcladora; con un ajuste extremo de la manija de la batería no podrá evitar dicho goteo, en cambio puede llegar a dañarla. En el sistema de conexión cerrado, a presión, deberá utilizar en las tomas baterías mezcladoras de presión. Por razones de seguridad, en el caño de salida se debe instalar obligatoriamente una válvula de seguridad o un conjunto de seguridad que impidan el aumento de la presión en el tanque más allá de 0,1 MP por sobre la presión nominal. Al calentar el agua en el depósito, la presión asciende hasta el límite previamente programado en la válvula de seguridad. Dado que el retorno del agua a la red de alimentación se encuentra imposibilitado, puede ocurrir que gotee por la abertura de la válvula de seguridad; el agua de dicho goteo se puede conducir hasta el desagüe mediante un embudo ubicado bajo la válvula de seguridad. La manguera de desagüe ubicada debajo de la salida de la válvula de seguridad debe instalarse en forma vertical, hacia abajo y no debe exponerse a temperaturas bajo el nivel de congelamiento. En el caso de que por defectos de instalación no le sea posible canalizar adecuadamente el agua de goteo para eliminarla por el desagüe, puede evitarse el goteo instalando un recipiente de expansión de un volumen de 3l en el caño de entrada del calentador. Para un correcto funcionamiento de la válvula de seguridad, efectúe controles regulares cada 14 días. El funcionamiento se comprueba abriendo el desagüe de la válvula de seguridad, ya sea moviendo la manivela o desenroscando la tuerca de la válvula (dependiendo del tipo de válvula); el agua debe fluir por la tobera del desagüe, lo que significará que la válvula está funcionando correctamente.

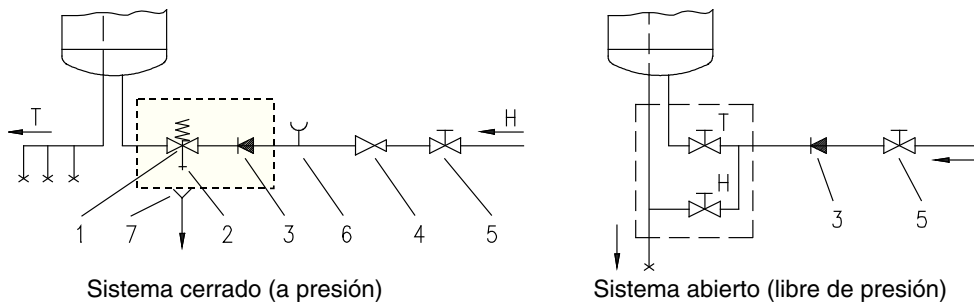

Sistema cerrado (a presión)

Sistema abierto (libre de presión)

Leyenda:

- |                                  |                                    |
|----------------------------------|------------------------------------|
| 1 - Válvula de seguridad         | 6 - Accesorio de prueba            |
| 2 - Válvula de prueba            | 7 - Embudo con conexión al desagüe |
| 3 - Válvula de retención         |                                    |
| 4 - Válvula reductora de presión | H – Agua fría                      |
| 5 - Válvula de cierre            | T – Agua caliente                  |

Entre el calentador y la válvula de seguridad no debe colocarse ninguna válvula de cierre, dado que ello impediría el funcionamiento de la válvula de seguridad.

El tanque calentador puede conectarse a la red doméstica de agua sin válvula reductora, en caso de que la presión de la red sea inferior a 0,5 MPa. En caso de que la presión de la red supere 1,0 MPa, es necesario instalar dos válvulas reductoras consecutivas.

## CONEXIÓN A LA RED ELÉCTRICA

Antes de la conexión a la red eléctrica es necesario instalar el cable de entrada en el calentador. Para ello, debe extraerse la tapa plástica protectora. La conexión del tanque calentador a la red eléctrica debe realizarse respetando las normas y estándares establecidos para redes eléctricas. Dado que el calentador no posee ningún elemento de aislación prolongada de la red eléctrica, es necesario instalar en el cable de la red de unión entre ambos un interruptor que corte los dos polos y que cuente con un espacio de al menos 3 mm entre los contactos abiertos.

Leyenda:

- 1 – Termostato
- 2 – Fusible bimetalico
- 3 – Núcleo calentador
- 4 – Lámpara de control
- 5 – Horquilla de unión
- L – Conductor de fase
- N – Conductor neutro
- ⊥ - Conductor de seguridad



Diagrama eléctrico

**¡ATENCIÓN! Cada vez que realice algún trabajo dentro del tanque calentador, debe desconectarlo de la red eléctrica.**

## USO Y MANTENIMIENTO

Una vez conectado a las redes de agua y de electricidad, el tanque calentador está listo para ser usado. Girando el botón del termostato, ubicado en la parte anterior de la tapa protectora, se puede regular la temperatura deseada entre 25° C y 75° C. Recomendamos colocarlo en la posición »E«; esta es la posición de mayor economía, en la cual el agua mantendrá una temperatura de unos 55° C, y la producción de sarro, así como la pérdida de calor serán inferiores que en posiciones de mayor temperatura. La lámpara de control indica el funcionamiento del calentador eléctrico. Los calentadores tienen incorporado también un termómetro en el borde exterior, que indica la temperatura del agua. Si no va a utilizar el tanque por un tiempo prolongado, protéjalo del congelamiento dejándolo conectado a la red eléctrica y coloque el botón del termostato en la posición »\*«. En esta posición, mantendrá el agua a una temperatura aproximada a los 10° C. En el caso de que decida desconectar el tanque calentador de la red eléctrica, ante el riesgo de congelamiento, desagote toda el agua, dejándolo vacío. Antes de vaciar el agua, obligatoriamente se debe desconectar el tanque de la red eléctrica. Hecho ésto, abrimos la llave de agua caliente en una de las baterías mezcladoras conectadas al tanque calentador. Dejamos salir el agua por el caño de desagüe. Aconsejamos para ello que entre la válvula de seguridad y el caño de desagüe coloque una válvula de desagote o una T. No siendo así, puede vaciar el tanque también a través de la salida de la válvula de seguridad colocando la palanca o bien el cabezal giratorio de la válvula en la misma posición que para el test de prueba de la válvula. Luego de que el agua haya sido desagotada por el caño de desagüe, algo de ella aún quedará en el interior, la que se desagotará destornillando la brida del tanque. El exterior del tanque calentador lo limpiamos con una solución poco concentrada de jabón en polvo. No utilice limpiadores o solventes demasiado fuertes o concentrados. Mediante el mantenimiento y servicio periódicos, se asegurará un largo período de vida útil y un funcionamiento eficiente del tanque calentador. El primer control debe ser realizado por el servicio técnico aproximadamente después de transcurridos dos años desde la conexión. Como parte del control, verificará el grado de desgaste del ánodo de protección anticorrosiva y, en caso de necesidad, limpiará el sarro acumulado en el interior del tanque calentador, que se acumula dependiendo de la calidad, cantidad y temperatura del agua utilizada. Luego de realizado el control, el personal del servicio técnico le indicará la fecha para el siguiente control, conforme al estado del tanque calentador.

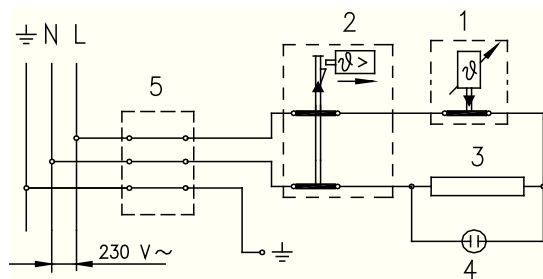
**Por favor, no intente por sí mismo reparar las posibles averías del tanque calentador; llame al servicio técnico oficial más cercano.**

**gorenje**  
**Gorenje Tiki, d.o.o.**

*Gorenje Tiki, d.o.o.  
SI-1521 Ljubljana  
Magistrova 1  
Slovenija*

*Telefon: +386 1 5005 600  
Fax: +386 1 5005 702  
<http://www.gorenjetiki.si>*

03/2010  
766395