

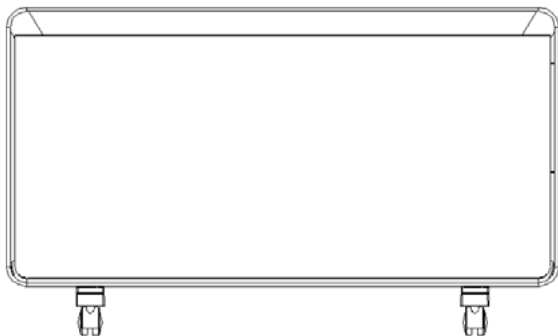

Instruction manual Руководство по эксплуатации

Электрический
конвектор

*Electric
convector
heater*



Модели/Models:

TEC.E15 M 1000
TEC.E15 M 1500
TEC.E15 M 2000
TEC.E15 DG 1000
TEC.E15 DG 1500
TEC.E15 DG 2000
TEC.E15 GL 1000
TEC.E15 GL 1500
TEC.E15 GL 2000

Руководство по эксплуатации включает в себя гарантийный талон

Outlook of devices, also colour scores can be revised without any special advance notices.

Производитель вправе менять внешний вид прибора и цветовую гамму прибора без специального уведомления.

СОДЕРЖАНИЕ

1. Important information	2
2. Safeguards	3
3. Technical characteristics	4
4. Convector description	5
5. Delivery set	5
6. Installation	5
7. Connecting to the mains	6
8. Operation	6
9. Service	8
10. Troubleshooting	8
11. Circuit schematics	9
12. Transportation and storage	9
13. Utilization	9

Dear customer!

We thank you for your happy choice and purchasing of home electric convector heater **TIMBERK**. It will serve you for a long time.

Home electric convector heater **TIMBERK** is intended for heating and creating of comfortable climate conditions in your room during cold seasons. The convector heater may be installed only upright in places, where it is possible to connect to wiring with single-phase electric supply of 220-240~/50 V/Hz. This heating appliance is convenient and easy to install, efficient and economic in use in connection with minimum power losses, increased heat emission and comfortable distribution of heat flow.

1. IMPORTANT INFORMATION

Please, read this manual carefully before use of the convector heater.

This manual contains important information regarding your safety, as well as recommendations concerning the correct use and maintenance of this appliance.

Keep this manual with a guarantee slip, cash register receipt and, if possible, carton and packaging material.

The convector heater you have bought may slightly differ from that described in the manual, but it does not affect its use and operation procedures.



IMPORTANT!

Important safeguards and instructions contained in this manual do not include all possible modes and situations. It is necessary to understand that common sense, caution and accuracy are factors, which cannot be 'built-in' any product.



IMPORTANT!

These factors should be considered by a person, who is interested in the proper operation of the appliance. The manufacturer is not responsible for damage of the appliance or its parts during transportation, as a result of incorrect installation or voltage fluctuations, as well as when any part of the appliance has been changed or modified.

2. SAFEGUARDS

When using the convector heater several safety precautions should be followed. Incorrect operation due to disregard to precautions may cause harm to health of the user and other persons, as well as damage to their property.

1. Read all the instructions before using the convector heater.
2. The convector is very hot when in use. To avoid burns, do not let bare skin touch hot surfaces.
3. The appliance should not be located near highly flammable and deformable objects.
4. Make sure that the appliance case and heating element are cool before it will be dismantled and laid into the package for extended storage.
5. When the appliance is not used for a long time, keep it in cool dry place in the original carton.
6. DO NOT COVER THE APPLIANCE, when it is operating. Do not dry your clothes and any other fabrics and materials on it. It may result in its overheating, breakdown or cause considerable damage to you and/or your property.



IMPORTANT!

The manufacturer considers this type of failure a non-guaranteed event.

7. The appliance should always be closely supervised, especially when it is used near children. Take care that children do not touch the appliance.
8. Always unplug the convector heater when not in use.
9. The appliance is equipped with a Euro-plug with earthing contact. The plug should fit the standard Euro-outlet. If it cannot be plugged into the outlet or plugged with difficulty, turn it through 180° vertically and try again. If it is impossible to plug it easily after that, call an electrician to replace the outlet. Never use the appliance when incompletely plugged.
10. Never plug the appliance with wet surface.
11. Never use the appliance, when it may have a contact with water.
12. When the appliance is turned on and operating, do not touch its surface and the surface of control unit with wet hands and other parts of your body.
13. Do not operate convector heater with a damaged power cord or plug. To avoid the damage of electric shock, damaged cord should be replaced only in authorized service centers of the manufacturer by qualified specialists.
14. Never try to repair the convector heater by yourself. It may cause harm to your health and affect the warranty service of the appliance.
15. Do not use the convector heater in open spaces outdoors.
16. It is forbidden to install or use the appliance in bathrooms, shower rooms or swimming pools in places where water sheets or drops may fall on its surface when the appliance is switched on.
17. Do not run cord of the radiator under carpeting and do not press it with furniture. Arrange cord where it will not be tripped over.
18. To shut-off the appliance set the side switch on control panel to 'off' position (0) and unplug it. Never pull the power cord or unplug it suddenly.
19. Do not insert your fingers and do not allow foreign objects to enter any ventilation or exhaust opening as it may cause an electric shock or damage the convector heater.
20. To prevent a possible fire, do not block air intakes or exhaust in any manner. Do not dry your clothes on the convector heater! 13. Do not switch on the convector if its power cord or plug is damaged. To prevent electric shock, the damaged power cord must be repaired only in authorized service centers of the manufacturer and by skilled specialists.

Use the convector only on flat dry surface.

21. The convector heater has hot sparking parts inside. Do not use it in areas where gasoline, paint or other flammable liquids are used or stored.
22. Use this convector heater only as described in this manual. Any other use not recommended by the manufacturer may cause fire, electric shock or injury to persons.
23. Always unplug the convector before cleaning. Do not submerge the convector. Never pull the cord.
24. Avoid the change of a cord and the use of an extension cord because it may cause overheat and a risk of fire, as well as damage of internal electrical network. However, if you have to use an extension cord its parameters should correspond to the appliance power and not be used by other power consumers.
25. For normal work of the appliance the voltage level of power network should be sufficient and its technical parameters should be in strict correspondence to technical parameters indicated on the appliance case. If needed, find out specifications of your network from power supplier.
26. Install and operate the appliance only when upright. Do not operate the appliance in the horizontal or on the slant.
The appliance should be installed in the way that the control panel could not be accessed by a person being in a bathtub (in contact with water) or showering.
27. It is forbidden to install the appliance under a convenience outlet or an electric cable, when output heat flows affect them. It may result in their overheating and develop an emergency situation.
28. The appliance is not intended for use by handicapped persons (including children) with insufficient experience and knowledge, if they are not under observation or have not been instructed in the use of appliance from a person responsible for their safety. Make sure that children do not play with the radiator.

3. TECHNICAL CHARACTERISTICS

Table 1

Model	Rated power consumption, W	Power supply, V/Hz	Rated current, A	Protection class	Electric protection class	Net weight, kg	Device dimensions, mm
TEC.E15 M 1000	1000	220~/50	4,5	IP24	Class I	5,4	613x88x450
TEC.E15 M 1500	1500	220~/50	6,8	IP24	Class I	6,4	770x88x450
TEC.E15 M 2000	2000	220~/50	9,1	IP24	Class I	7,6	890x88x450
TEC.E15 DG 1000	1000	220~/50	4,5	IP24	Class I	5,4	613x88x450
TEC.E15 DG 1500	1500	220~/50	6,8	IP24	Class I	6,4	770x88x450
TEC.E15 DG 2000	2000	220~/50	9,1	IP24	Class I	7,6	890x88x450
TEC.E15 GL 1000	1000	220~/50	4,5	IP24	Class I	7,2	613x88x450
TEC.E15 GL 1500	1500	220~/50	6,8	IP24	Class I	8,6	770x88x450
TEC.E15 GL 2000	2000	220~/50	9,1	IP24	Class I	9,8	890x88x450

For a detailed description of technical parameters and characteristics go to www.timberk.com or contact TIMBERK official dealers.



IMPORTANT!

The manufacturer reserves the right to change the set-list of the device (including liquid and powder components) for different supplies without prior notice. The changes either in no way influence the basic technical parameters of the device or may improve them, and also not violate the legislation or quality standards of the countries of manufacture, transit and selling.

The changes in the set-list may result in changing of the weight and dimensions of the device, but not more than by +/- 5-20% (depending on the product category)

4. CONVECTOR DESCRIPTION

1. Front panel
2. Air outlet
3. Rear panel
4. Control Panel
5. Handle
6. Water box
7. Wheels assembly

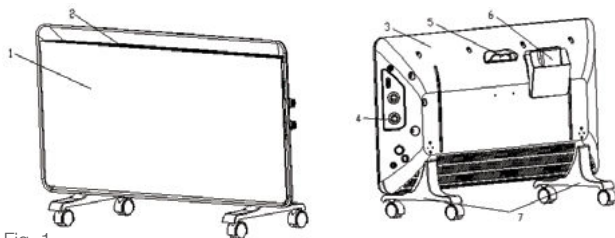

Fig. 1

5. DELIVERY SET

1. Convector - 1 pc.
2. Supporting feet - 2 pc.
3. Wall mounting set - 1 pc.
4. Operating manual and warranty card - 1 pc.



NOTE:

Design and technical characteristics of the convector heater, as well as its complete set may be changed by the manufacturer without prior notification, when it is needed to improve its quality.

6. INSTALLATION

Wall installation

1. Uncover the original packaging and carefully remove device from it.
2. Remove any foam seals on the edges of the device and release it from polyethylene.
3. Determine the location for the convector in compliance with the minimum distance from the object and the floor.
4. Mark the height at which you must install the convector and put labels in visible fixing holes.
5. Drill holes in the wall of the required diameter, insert the dowels*, tighten the set screws*.
6. Attach the mounting brackets to the cover of the unit with the mounting screws.
7. Perform installation on the wall convector, setting the screws installed in the wall brackets with the holes that are installed on the device.
8. Check the installation. Convector should fit snugly against the wall.

* May not be included in delivery set

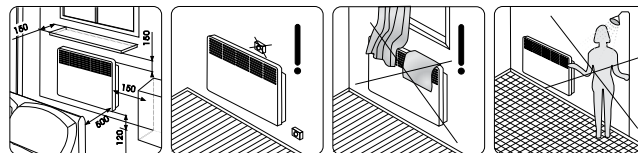

Fig. 2

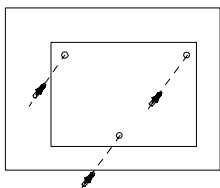

Fig. 3

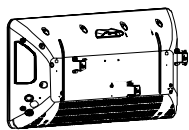

Fig. 4

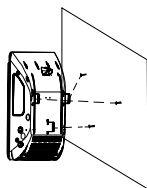

Fig. 5

Floor installation

1. Carefully remove the heater from the package.
2. Make sure that the parts of the appliance have no remaining crumbles of packing foam plastic or other debris.
3. Remove the two support legs from the packaging of the convector.
4. Turn the unit so that its bottom was in easy access.
5. Attach the support legs to the bottom of the device to the left and right sides so that the fastening holes align with the holes on the fixture.
6. Tighten the screws in the existing holes.

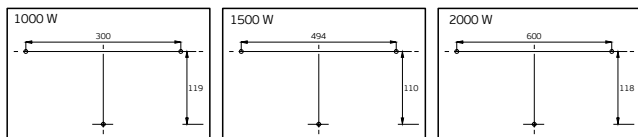

Fig. 6

7. CONNECTING TO THE MAINS

1. Convector is designed for connection to the plug with single-phase 220-240-V, 50Hz.
2. Before connecting, make sure that the voltage is correct as specified on the nameplate with the technical data of the device.
3. Convector when connected to the plug must comply with applicable

electrical codes.

4. Electric outlet must be properly grounded. The receptacle must be rated for at least 10A. Electrical plug and socket must always be kept dry to prevent electrical leakage. Regularly check that the electrical plug is firmly connected to the outlet. Verification is performed in the following order: Insert the mains plug into the socket. After half an hour, turn off the convector and unplug the power cord, check with the hand, whether the plug is not heated.

If the plug is heated to a temperature above 50 °C, in order to avoid damage, accidents, fire, due to poor electrical contact replace the socket with help of a specialist.



IMPORTANT!

The power outlet should be rated at least 10A for models with a maximum capacity of up to 2000 W and at least 12 A for models with a maximum capacity of 2500 watt.

8. OPERATION

For models:

- TEC.E15 M 1000
- TEC.E15 M 1500
- TEC.E15 M 2000

1. Inclusion

1.1 Connect the convector to the mains by inserting the plug into the outlet.

2. Selecting the heating power

2.1 Turn the knob in the heating mode position «I» to select low power heating.

2.2 Turn the selector knob to position the heating mode «II» to select the average heating power.

2.3 Turn the selector knob to position the heating mode «III» to select a high heating power.

3. Setting the temperature

3.1 Turn the thermostat knob clockwise until it stops. When the room temperature reaches the desired level, turn the thermostat knob counter-

clockwise to turn off the meter. Now the thermostat will maintain the set temperature, periodically enabling and disabling convector.

4. Shutdown

4.1 Set the mode switch «OFF» and disconnect the appliance from the mains.



IMPORTANT!

In order to increase the operational life of the convector is recommended to note the order unit is switched off. Shutting down the output without pre-cooling of the heating elements can cause overheating and premature failure.

For models:

TEC.E15 DG 1000

TEC.E15 DG 1500

TEC.E15 DG 2000

TEC.E15 GL 1000

TEC.E15 GL 1500

TEC.E15 GL 2000

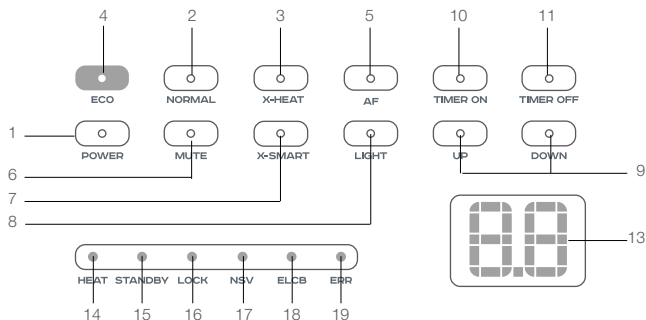

Fig. 7

1. Button «POWER»

Press the button «POWER», when the appliance is not working, it starts working by default in Low power.

2. Button «NORMAL»

Press the button «NORMAL», when the appliance is working, it starts working in middle power.

3. Button «X-HEAT»

Press the button «X-HEAT», when the appliance is working, it starts working in high power.

4. Button «ECO»

Press the button «ECO», when the appliance is working, it starts working in low power.

5. Button «AF»

Press the «AF» button, the light is working, the appliance would be in anti-freeze mode. Press the button «AF» again, the appliance would be out of Anti-freeze mode.

6. Button «MUTE»

Press the «mute», the warning tone is off. Press the button «mute» again, the warning tone is on.

7. Button «X-SMART»

Press the button «X-SMART», the appliance would be on smart mode:

- When the setting temperature is higher than current temperature of 5 degrees, it starts working in high power.
- When the setting temperature is higher than current temperature 3 degrees or the setting temperature is lower than current temperature 5 degrees, it starts working in middle power.
- When the setting temperature is lower than current temperature 3 degrees, it starts working in low power.

8. Button «LIGHT»

Press the button «LIGHT», the appliance would be on night mode. The light display, display screen will turn off.

Press the button «LIGHT» again, the appliance would be out of night mode.

9. Button «UP» and «DOWN»

• Press the button «UP» or «DOWN», it would increase or decrease the temperature settings (default settings are 25 degrees).

• When set a temperature or timer, if no any setting action in 3 seconds, the timer would be confirmed.

- When the current temperature is higher than setting temperature of 1 degree, the appliance will be power off.
- When the current temperature is lower than setting temperature of 1 degree, the appliance will be power on.

10. Button «TIMER ON»

When in standby, press the button of «TIMER ON», the display screen show number 1 for power on, press the button «UP» again, the display screen would show number 2, the max timer is 24 hours, press the button of «DOWN», the number would be decrease 1.

11. Button «TIMER OFF»

When in power on, press the button of «TIMER OFF», the display screen show number 1 for power off by alarm, the light would be off in the same time, press the button «UP» again, the display screen would show number 2, the max timer is 24 hours, and press the button of «DOWN», the number would decrease 1.

12. Function «CHILD LOCK»

- Press the button «UP»/«DOWN» for 3 second, the keyboard lock will be on, the light of «LOCK» would be on, the screen would be flashing, it will become to be the previous setting after 5 seconds; when the keyboard is on, any key is no working.
- For unlock press «UP»/«DOWN» for 3 seconds again, the appliance would be unlocked.

13. LED-display

Displays the current temperature value or time settings.

14. «POWER» indicator

Lights up when starts heating mode

15. «Standby» indicator

Lights up when convector connecting to electric main

16. «LOCK» indicator

Lights up when control panel is locked

17. «NSV» indicator

Lights up when it tests the voltage when the product starts working, if the voltage below ~180V or over ~240V, the lamp are light.

18. «ELCB» indicator

Lights up when it tests the grounding function when the product starts working, if it isn't connect the ground, the lamp are light.

19. «ERR» indicator

Lights up when if there is something wrong in the product, the lamp are light.

9. SERVICE



IMPORTANT!

See «Rules for safe operation and installation of electric convector»

In the process of using an electric convector on the intake, outlet grill or on the device may appear dust or other contamination. To preserve the health and appearance of the device must be regularly cleaned from dust and dirt. Before cleaning the external surfaces of the electric convector, disconnect the appliance from the mains and allow it to cool completely. Clean the outside of the appliance with a damp, soft cloth and then wipe dry and allow the device to dry completely. Do not use abrasive cleaning agents. Do not damage the appliance with a sharp object, as scratches on painted surfaces can cause rust.

10. TROUBLESHOOTING

Troubleshooting	Possible causes	Removal
Electric convector is connected to the mains, switch handle Mode is set to heating but convector does not work.	<ol style="list-style-type: none"> 1. No power. 2. Violated contacts in the wiring diagram of the circuit. 3. Defective switch modes 	<ol style="list-style-type: none"> 1. Check whether the power supply is disconnected from the device and, if necessary, post power to the appliance. 2. Restore reliable connection contacts. 3. Refer to a specialist repair service center Timberk.
Electric convector is connected to the mains, switch handle modes of operation is set to the heating, but the heating is not going on.	<ol style="list-style-type: none"> 1. The thermostat is set to temperature lower than in the room. 2. Temperature limiter parted electrical circuit and shut off the heating elements. 3. Defective switch modes. 4. Defective power relay. 5. Faulty thermostat. 6. Defective heating element. 7. Faulty temperature limiter. 	<ol style="list-style-type: none"> 1. Set the thermostat to a higher temperature heat the room, turning the thermostat knob clockwise. 2. Ensure that the air inlet or outlet grill is not blocked by foreign objects and wait for the inclusion of the temperature limiter, after the body of the device to cool. 3-7. Refer to a specialist repair service center Timberk.

If you are not able to remedy a malfunction according to the recommendations or other malfunctions occur, contact the authorized service center of Timberk.

11. CIRCUIT SCHEMATICS

TEC.E15 M 1000
TEC.E15 M 1500
TEC.E15 M 2000

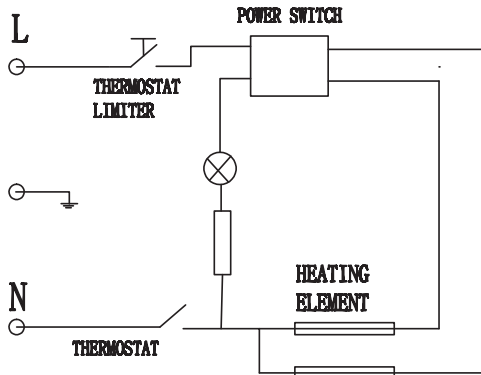

Fig. 8

TEC.E15 DG 1000 TEC.E15 GL 1000
TEC.E15 DG 1500 TEC.E15 GL 1500
TEC.E15 DG 2000 TEC.E15 GL 2000

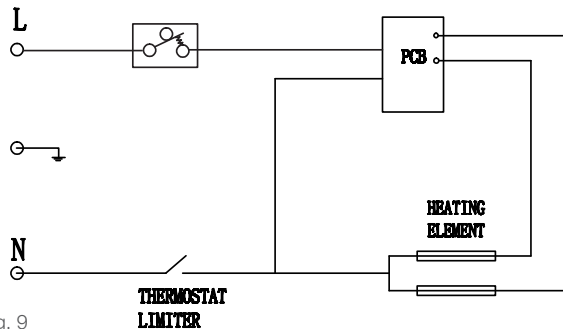

Fig. 9

12. TRANSPORTATION AND STORAGE

Temperature requirements*	Transportation and storage	From -30° to +50°
Humidity requirements*		From 15% to 85% (without a condensate)

We are exploring new technologies and we constantly improving the quality of our products. That's why specifications, design and accessories are subject to change without any specific notice.

* This product must have storage in dry, well-ventilated space of warehouse at the temperature not lower than -30°

13. UTILIZATION

Upon end of its life convector heater should be utilized in accordance with rules and regulations and in ways effective in the place of utilization. For details concerning utilization of your convector heater, please, contact local authorities.

СОДЕРЖАНИЕ

1. Важная информация	10
2. Меры предосторожности	11
3. Технические характеристики	12
4. Описание конвектора	13
5. Комплект поставки	13
6. Установка	14
7. Подключение к электрической сети	14
8. Эксплуатация	15
9. Обслуживание	17
10. Устранение неисправностей	18
11. Принципиальная электрическая схема	18
12. Гарантийный талон	20

Уважаемый покупатель!

Благодарим Вас за удачный выбор и приобретение бытового электрического конвектора TIMBERK. Он прослужит Вам долго.

Бытовой электрический конвектор TIMBERK предназначен для обогрева и создания комфортной атмосферы в помещении в холодное время года. Конвектор может быть установлен только в вертикальном положении в местах, где есть возможность подключения к электропроводке с однофазным электропитанием 220~/50 V/Hz. Данный нагревательный прибор удобен и прост в установке, эффективен и экономичен в использовании в связи с минимальными потерями электроэнергии, повышенной теплоотдачей и максимально комфортным распределением теплового потока.

1. ВАЖНАЯ ИНФОРМАЦИЯ

Просим внимательно ознакомиться с руководством по эксплуатации перед использованием конвектора.

В данном руководстве по эксплуатации содержится важная информация, касающаяся Вашей безопасности, а также рекомендации по правильному использованию прибора и уходу за ним.

Сохраните руководство по эксплуатации, вместе с гарантийным талоном, кассовым чеком, и, по возможности, картонной упаковкой и упаковочным материалом.

Приобретенный Вами конвектор может несколько отличаться от описанного в руководстве, что не влияет на способы использования и эксплуатации.



ВНИМАНИЕ!

Важные меры предосторожности и инструкции, содержащиеся в данном руководстве, не включают всех возможных режимов и ситуаций, которые могут встречаться. Необходимо понимать, что здравый смысл, осторожность и тщательность являются факторами, которые невозможно «встроить» ни в один продукт.



ВНИМАНИЕ!

Эти факторы должен учитывать человек, который заинтересован в надлежащей эксплуатации устройства. Изготовитель не несет ответственности в случае повреждения прибора или его отдельных частей во время транспортировки, в результате неправильной установки, в результате колебаний напряжения, а также в случае, если какая-либо часть прибора была изменена или модифицирована.

2. МЕРЫ ПРЕДОСТОРОЖНОСТИ

При использовании конвектора, необходимо соблюдать ряд мер предосторожности. Неправильная эксплуатация в силу игнорирования мер предосторожности может привести к причинению вреда здоровью пользователя и других людей, а также нанесению ущерба их имуществу.

1. Прочитайте все инструкции перед использованием конвектора.
2. Конвектор при работе нагревается до очень высокой температуры. Чтобы избежать ожогов, не прикасайтесь руками и другими частями тела к горячим поверхностям прибора.
3. Прибор должен располагаться вдали от легковоспламеняющихся и легкодеформируемых объектов.
4. Удостоверьтесь, что корпус прибора и его нагревательный элемент остыл, прежде чем прибор будет демонтирован и уложен в упаковку для длительного хранения.
5. Когда прибор не используется долгое время, храните его в сухом прохладном месте в заводской картонной упаковке.
6. НЕ НАКРЫВАЙТЕ ПРИБОР, когда он работает. Не сушите на нём одежду и любые другие ткани и материалы. Это может привести к его перегреву, выходу из строя или причинить значительный ущерб Вам и/или Вашему имуществу.



ВНИМАНИЕ!

Производитель рассматривает данный вид поломки, как негарантийный случай.

7. Прибор всегда должен находиться под наблюдением, особенно если неподалеку от прибора находятся дети. Внимательно следите за тем, чтобы дети не прикасались к прибору руками.

8. Всегда отключайте конвектор от электрической сети, когда он не используется.

9. Прибор оснащен евровилкой с контактом заземления. Вилка должна подходить к стандартной евророзетке и входить в нее без особых усилий. Если вилка не входит в розетку или входит туго, переверните ее по вертикали на 180 градусов и повторите попытку. Если и после этого Вы не можете легко вставить вилку в розетку, вызовите электрика, для замены розетки. Никогда не используйте прибор, если вилка вставлена в розетку не до конца.

10. Никогда не подключайте прибор к электросети, если его поверхность влажная (мокрая).

11. Никогда не используйте прибор в ситуации, когда он может соприкоснуться с водой.

12. Когда прибор включен и работает, не касайтесь его поверхности и поверхности блока управления мокрыми руками и любыми частями тела.

13. Не включайте конвектор, если его сетевой шнур или вилка имеют повреждения. Во избежание опасности поражения электрическим током, поврежденный сетевой шнур должен меняться только в авторизованных сервисных центрах изготовителя, квалифицированными специалистами.

14. Никогда не пытайтесь производить ремонт конвектора самостоятельно. Это может причинить вред Вашему здоровью и повлиять на гарантийное обслуживание прибора. В случае необходимости сервисного обслуживания, обратитесь авторизованный сервисный центр изготовителя.

15. Не используйте конвектор на открытых пространствах вне помещения.

16. Запрещено устанавливать и использовать прибор в ванных комнатах, душевых или бассейнах, именно в тех местах, где есть вероятность прямого попадания струй и капель воды на его поверхность во время, когда прибор включен.

17. Не прокладывайте сетевой шнур конвектора под ковровыми покрытиями и не прижимайте его предметами мебели. Прокладывайте сетевой шнур так, чтобы об него невозможно было споткнуться.

18. Для выключения прибора установите выключатель питания сбоку

на панели управления в положение «О» («выключено») и отсоедините вилку сетевого шнура от розетки. Никогда не тяните за сетевой шнур и не отсоединяйте вилку резко.

19. Не протыкайте пальцы и исключите попадание посторонних предметов в какие-либо вентиляционные, воздухозаборные или выходные отверстия, так как это может привести к поражению электрическим током или повреждению конвектора.

20. Для предотвращения возможного пожара не загромождайте ничем воздухозаборные и выходные отверстия. Не вешайте и не сушите вещи на конвекторе! Используйте конвектор только на ровной сухой поверхности.

21. Конвектор содержит внутри горячие и искрящие компоненты. Не используйте конвектор в местах использования или хранения бензина, краски или других легковоспламеняющихся жидкостей.

22. Используйте данный конвектор только так, как описано в данном руководстве. Любое другое использование, не рекомендуемое изготовителем, может привести к пожару, поражению электрическим током или травмированию людей.

23. Ни в коем случае не выполняйте очистку конвектора, когда он включен в розетку. Не погружайте конвектор в воду. Никогда не тяните за сетевой шнур.

24. Во избежание перегрева и риска возникновения пожара, а также повреждения внутренней электрической сети, не изменяйте длину сетевого шнура и не подключайте прибор через электрические удлинители. Однако при необходимости можно использовать удлинитель, если его параметры соответствуют мощности прибора и если он не используется другими потребителями электроэнергии.

25. Для нормальной работы прибора уровень напряжения электросети должен быть достаточен, а ее технические параметры должны быть в строгом соответствии с техническими параметрами, указанными на корпусе прибора. При необходимости выясните характеристики своей сети у поставщика электроэнергии.

26. Устанавливайте и эксплуатируйте прибор в строго вертикальном положении. Запрещено эксплуатировать прибор в горизонтальном или наклонном положениях.

27. Прибор должен быть установлен так, чтобы панель управления не могла быть доступна человеку, находящемуся непосредственно в ванной (в контакте с водой) или принимающему душ.

28. Запрещено устанавливать прибор непосредственно под электрической розеткой или под проведенным электрическим кабелем, когда

выходящие тепловые потоки попадают на них. Это может привести к их перегреву, что создаст аварийную ситуацию.

29. Прибор не предназначен для использования лицами (включая детей) с ограниченными физическими, сенсорными или умственными возможностями, обладающими недостаточным опытом и знаниями, если они не находятся под наблюдением и не получили инструкций по использованию устройства от лица, ответственного за их безопасность. Необходимо следить, чтобы дети не играли с конвектором.

3. ТЕХНИЧЕСКИЕ ХАРАКТЕРИСТИКИ

Таблица 1

Модель	Номинальная потребляемая мощность	Параметры электропитания	Номинальная сила тока	Степень защиты	Класс электрозащиты	Вес нетто	Размеры прибора
TEC.E15 M 1000	1000	220~/50	4,5	IP24	Class I	5,4	613x88x450
TEC.E15 M 1500	1500	220~/50	6,8	IP24	Class I	6,4	770x88x450
TEC.E15 M 2000	2000	220~/50	9,1	IP24	Class I	7,6	890x88x450
TEC.E15 DG 1000	1000	220~/50	4,5	IP24	Class I	5,4	613x88x450
TEC.E15 DG 1500	1500	220~/50	6,8	IP24	Class I	6,4	770x88x450
TEC.E15 DG 2000	2000	220~/50	9,1	IP24	Class I	7,6	890x88x450
TEC.E15 GL 1000	1000	220~/50	4,5	IP24	Class I	7,2	613x88x450
TEC.E15 GL 1500	1500	220~/50	6,8	IP24	Class I	8,6	770x88x450
TEC.E15 GL 2000	2000	220~/50	9,1	IP24	Class I	9,8	890x88x450

Более подробное описание технических параметров и характеристик смотрите на сайте www.timberk.com или спрашивайте у официальных дилеров TIMBERK



ВНИМАНИЕ!

Производитель оставляет за собой право для разных партий поставок без предварительного уведомления изменять комплектующие части изделия (включая заливаемые \ засыпаемые составляющие), не влияя при этом на основные технические параметры изделия или улучшая их, а также не нарушая изменениями принятые на территории страны производства \ транзита \ реализации стандарты качества и нормы законодательства. Это может повлечь за собой изменение веса и габаритов изделия, но не более чем на +/- 5-20% (могут отличаться для разного вида изделий).

4. ОПИСАНИЕ КОНВЕКТОРА

1. Лицевая панель
2. Решетка выхода горячего воздуха
3. Задняя панель
4. Панель управления
5. Ручка для переноски
6. Увлажнитель
7. Опорные ножки с колесиками



Рис. 1

5. КОМПЛЕКТ ПОСТАВКИ

1. Конвектор - 1 шт.
2. Опорные ножки - 2 шт.
3. Комплект настенной установки – 1 шт.
4. Руководство по эксплуатации и гарантийный талон - 1 шт.

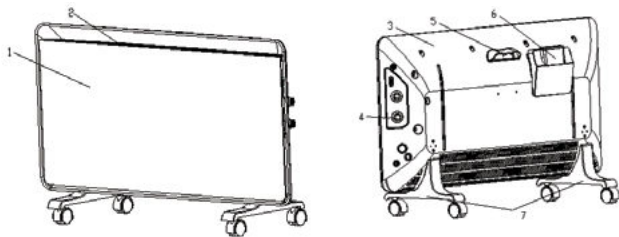

ПРИМЕЧАНИЕ:

Для улучшения качества продукции, конструкция и технические характеристики конвектора, а также его комплектация могут быть изменены производителем без предварительного уведомления.

6. УСТАНОВКА

Настенная установка (рис. 2, 3, 4, 5, 6)

1. Раскройте заводскую упаковку и аккуратно извлеките из нее прибор.
2. Удалите любые уплотнители из пенопласта с краев прибора и освободите его от полиэтилена.
3. Определите место установки конвектора с соблюдением минимальных расстояний от предметов и пола (см. рис. 2).

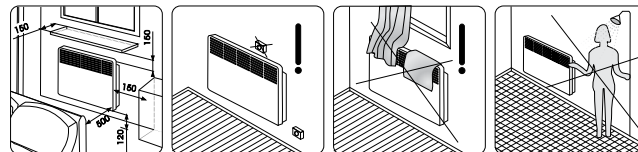

Размеры указаны в миллиметрах

Рис. 2

- Отметьте высоту, на которой необходимо установить конвектор и поставьте видимые метки в крепежных отверстиях.
- Просверлите в стене отверстия необходимого диаметра по меткам крепления (см. рис. 6), вставьте дюбели*, закрутите установочные винты*.
- Присоедините крепежные кронштейны к корпусу конвектора с помощью крепежных винтов.
- Осуществите монтаж конвектора на стену, сопоставляя установленные крепежные винты в стене с отверстиями кронштейнов, установленных на приборе.
- Проверьте надежность монтажа. Конвектор должен плотно прилегать к стене.

*Могут не входить в комплект поставки



Рис. 3



Рис. 4

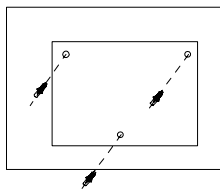

Рис. 5

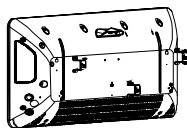

Рис. 6

Напольная установка

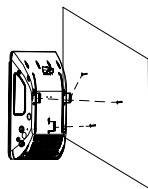
- Аккуратно извлеките обогреватель из упаковки.
- Убедитесь, что на его частях не осталось крошки упаковочного пенопласта или другого мусора.
- Достаньте 2 опорные ножки из упаковки конвектора
- Переверните прибор так, чтобы его нижняя часть находилась вверх.

- Приложите опорные ножки к нижней части прибора с левой и правой стороны таким образом, чтобы крепежные отверстия совпадали с отверстиями на корпусе прибора.
- Закрутите крепежные винты* в имеющиеся отверстия, прилагая при этом усилия. Проверьте надежность крепления.
- Переверните прибор в правильное положение и установите его на горизонтальной и ровной поверхности строго в вертикальном положении. Помните, что установка конвектора на ножки должна происходить только тогда, когда вы отключили прибор от электрической сети!

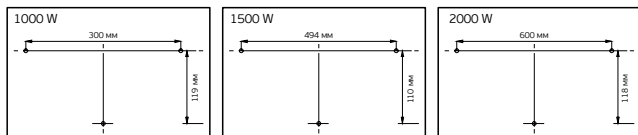
*Могут не входить в комплект поставки

7. ПОДКЛЮЧЕНИЕ К ЭЛЕКТРИЧЕСКОЙ СЕТИ

- Конвектор рассчитан на подключение к электрической сети с однофазным напряжением 220В, 50Гц.
- Перед подключением убедитесь, что параметры электросети в месте подключения соответствуют параметрам, указанным на маркировочной табличке с техническими данными прибора.
- При подключении конвектора к электрической сети следует соблюдать действующие правила электробезопасности.
- Электрическая розетка должна быть правильно заземлена. Розетка должна быть рассчитана на номинальный ток прибора. Электрические розетка и вилка должны всегда оставаться сухими во избежание утечки электрического тока. Регулярно проверяйте, что электрическая вилка плотно подключена к розетке. Проверку производите в следующем порядке: вставьте электрическую вилку в розетку. Через полчаса работы выключите конвектор и выньте вилку из розетки, проверьте рукой, не нагрелась ли вилка.

Если вилка нагрелась до температуры выше 50°C, во избежание повреждений, происшествий, возникновения пожара в результате плохого электрического контакта замените розетку на другую. Это должен делать специалист.

8. ЭКСПЛУАТАЦИЯ

Для моделей: TEC.E15 M 1000 / TEC.E15 M 1500 / TEC.E15 M 2000

Панель управления

1. Ручка переключателя режимов мощности нагрева.

Используется для выбора следующих режимов мощности нагрева: низкая, средняя, высокая.

2. Индикатор.

Загорается при работе прибора

3. Ручка термостата.

Используется для установки желаемой температуры в помещении.



Рис. 7

Эксплуатация конвектора

1. Включение

1.1. Подключите конвектор к электрической сети, вставив вилку сетевого шнура в сетевую розетку.

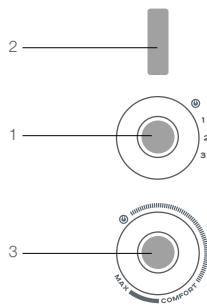
2. Выбор режима мощности нагрева

2.1. Поверните ручку переключателя режимов обогрева в положение «1» чтобы выбрать низкую мощность нагрева.

2.2. Поверните ручку переключателя режимов обогрева в положение «2» чтобы выбрать среднюю мощность нагрева.

2.3. Поверните ручку переключателя режимов обогрева в положение «3» чтобы выбрать высокую мощность нагрева.

3. Установка температуры

3.1. Поверните ручку термостата по часовой стрелке до упора. Когда температура в помещении достигнет желаемого уровня, поверните ручку термостата против часовой стрелки до отключения прибора (будет слышен щелчок). Теперь термостат будет поддерживать заданную температуру, периодически включая и отключая конвектор.

4. Выключение

4.1. Установите ручку переключателя режимов в положение «0» и отключите прибор от электрической сети.

Для моделей:

TEC.E15 DG 1000 / TEC.E15 DG 1500 / TEC.E15 DG 2000

TEC.E15 GL 1000 / TEC.E15 GL 1500 / TEC.E15 GL 2000

Панель управления и эксплуатация конвектора



Рис. 8

1. Кнопка «POWER»

Для включения прибора нажмите на кнопку «POWER». По умолчанию прибор начнет работу в режиме низкой мощности нагрева.

2. Кнопка «NORMAL»

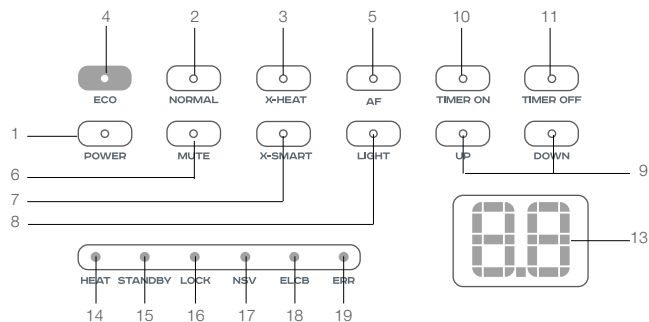
Нажмите на кнопку «NORMAL» во время работы прибора для выбора средней мощности нагрева.

3. Кнопка «X-HEAT»

Нажмите на кнопку «X-HEAT» во время работы прибора для выбора высокой мощности нагрева.

4. Кнопка «ECO»

Нажмите на кнопку «eco» во время работы прибора для выбора низкой мощности нагрева.

5. Кнопка «AF»

Нажмите на кнопку «AF» для выбора режима анти-замерзания. Для отмены режима анти-замерзания нажмите на кнопку «AF» еще раз.

Режим анти-замерзания автоматически поддерживает установленную температуру в пределах 5 °C.

6. Кнопка «MUTE»

Нажмите на кнопку «MUTE» во время работы прибора для отключения предупреждающих звуковых сигналов. Для отмены данного режима нажмите на кнопку «MUTE» еще раз. Предупреждающие звуковые сигналы будут доступны снова.

7. Кнопка «X-smart»

Нажмите на кнопку «X-SMART», во время работы прибора для выхода данного режима:

- Когда установленная температура выше, чем температура в помещении на 3-5 °C прибор автоматически начнет работу в режиме средней мощности нагрева.
- Когда установленная температура выше, чем температура в помещении на 1-3°C, прибор автоматически начнет работу в режиме низкой мощности нагрева.

8. Кнопка «LIGHT»

Нажмите на кнопку «LIGHT» во время работы прибора для отключения световой индикации дисплея и индикаторов. Повторное нажатие на кнопку «LIGHT» отменяет данную функцию.

9. Кнопки «UP» и «DOWN»

- Нажимайте на кнопки «UP» и/или «DOWN» для выбора необходимого Вам значения температуры обогрева (установленное значение температуры по умолчанию 25 °C) или значения времени таймера.
- После выбора необходимого значения температуры обогрева или времени таймера через 3 секунды установленное значение будет запомнено.
- Когда температура в помещении больше, чем установленная температура на 1°C, прибор выключит обогрев.
- Когда температура в помещении ниже, чем установленная температура на 1 °C, прибор включит обогрев.

10. Кнопка «TIMER ON»

Когда прибор находится в режиме ожидания, нажмите на кнопку «TIMER ON», для включения режима «Таймер на включение». На дисплее будет отображаться значение времени таймера с возможностью установки до 24 часов с шагом в 1 час. Для установки необходимого значения используйте кнопки «UP» и/или «DOWN».

11. Кнопка «TIMER OFF»

Когда прибор находится в режиме работы, нажмите на кнопку

«timer off», для включения режима «Таймер на отключение». На дисплее будет отображаться значение времени таймера с возможностью установки до 24 часов с шагом в 1 час. Для установки необходимого значения используйте кнопки «UP» и/или «DOWN».

12. Функция блокировки панели управления «CHILD LOCK»

- Одновременно нажмите кнопки «UP» и «DOWN» в течение 3 секунд, загорится индикатор «LOCK» и панель управления будет заблокирована
- Для разблокировки панели управления нажмите одновременно кнопки «UP» и «DOWN» в течение 3 секунд. Индикатор «LOCK» погаснет. Панель управления будет разблокирована.

13. LED-дисплей

Отображает текущее значение установок температуры нагрева или времени таймера.

14. «HEAT» индикатор

Индикатор загорается, когда прибор работает в режиме обогрева

15. «STANDBY» индикатор

Индикатор загорается, когда прибор подключен к электрической сети и не работает в режиме обогрева или каком либо другом режиме.

16. «LOCK» индикатор

Индикатор загорается, когда включена функция блокировки панели управления. После снятия блокировки индикатор гаснет.

17. «NSV» индикатор

Система автоматически осуществляет проверку напряжения в электрической сети для нормальной работы прибора. Если напряжение в электрической сети ниже ~180В или выше ~240В, то индикатор загорится. Использовать прибор строго не рекомендуется.

18. «ELCB» индикатор

Система осуществляет автоматическую проверку заземления электросети. Если заземление отсутствует, то индикатор загорится. Использовать прибор без заземляющего контура электрической розетки запрещено.

19. «ERR» индикатор

Индикатор загорится тогда, когда обнаружена, какая либо неисправность в электронной системе конвектора. В этом случае дальнейшее использование прибора запрещено.



ПРИМЕЧАНИЕ:

При первом включении конвектора возможно появление характерного запаха и дыма, т. к. происходит сгорание консервирующей смазки с поверхности нагревательного элемента. Поэтому рекомендуется первое включение конвектора в хорошо проветриваемом помещении.

9. ОБСЛУЖИВАНИЕ

Прибор необходимо регулярно мыть для удаления пыли и загрязнений с внешних поверхностей, т.к. это влияет на эффективность его работы и температурные параметры обогрева помещения.

Перед проведением профилактических работ выключите прибор и отсоедините его от электрической сети, дайте ему остыть, затем протрите его поверхность мягкой слегка влажной тряпкой. Для мытья не рекомендуется использовать моющие средства, в т.ч. средства с абразивными составами. Не допускайте повреждения прибора острыми предметами, т.к. царапины на окрашенной поверхности могут привести к появлению ржавчины.

Заднюю поверхность конвектора также необходимо периодически очищать от пыли и грязи. Для этого нужно отсоединить прибор от стены, а после чистки вернуть его в исходное положение.

Процедуру профилактической очистки следует производить периодически для поддержания технического состояния конвектора и сохранения его внешнего вида на долгие годы.



ПРИМЕЧАНИЕ:

Изменение цвета эмали на лицевой поверхности не является дефектом, т. к. данный факт обусловлен содержанием в воздухе повышенного содержания частиц пыли и других загрязнений.

10. УСТРАНЕНИЕ НЕИСПРАВНОСТЕЙ

Возможные неисправности и методы их устранения:

Таблица 2

Неисправность	Возможные причины	Устранение
Электрический конвектор подключён к электрической сети, но конвектор не работает.	<ol style="list-style-type: none"> 1. Отсутствует электропитание. 2. Нарушены контакты в схеме подключения к электрической цепи. 3. Неисправен переключатель. 	<ol style="list-style-type: none"> 1. Проверьте, не отключено ли электропитание от прибора и при необходимости подайте электропитание на прибор. 2. Восстановите надёжное соединение контактов. 3. Обратитесь к специалисту по ремонту в сервисный центр Timberk.
Электрический конвектор подключён к электрической сети, но нагрев не происходит.	<ol style="list-style-type: none"> 1. Термостат установлен в положение низкой температуры нагрева помещения. 2. Ограничитель температуры разомкнул электрическую цепь и отключил нагревательные элементы. 3. Неисправен переключатель. 4. Неисправно силовое реле. 5. Неисправен термостат. 6. Неисправен нагревательный элемент. 7. Неисправен ограничитель температуры. 	<ol style="list-style-type: none"> 1. Установите термостат в положение более высокой температуры нагрева помещения, повернув ручку термостата по часовой стрелке (для серии TEC E15 M). 2. Убедитесь, что воздухозаборная или воздуховыпускная решётка не перекрыты посторонними предметами и дождитесь включения ограничителя температуры, после того как корпус прибора остынет. 3-7. Обратитесь к специалисту по ремонту в сервисный центр Timberk.

Если неисправность не удастся устранить в соответствии с рекомендациями или при возникновении других неисправностей обратитесь в авторизованный сервисный центр Timberk.

11. ПРИНЦИПИАЛЬНАЯ ЭЛЕКТРИЧЕСКАЯ СХЕМА

TEC.E15 M 1000
TEC.E15 M 1500
TEC.E15 M 2000



Рис. 9

TEC.E15 DG 1000
TEC.E15 DG 1500
TEC.E15 DG 2000
TEC.E15 GL 1000
TEC.E15 GL 1500
TEC.E15 GL 2000



Рис. 10

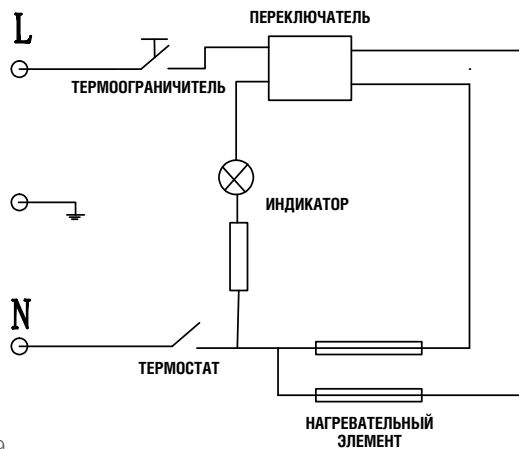

www.btpart.ru

Все расходные материалы для продукции Timberk вы можете приобрести на сайте www.btpart.ru

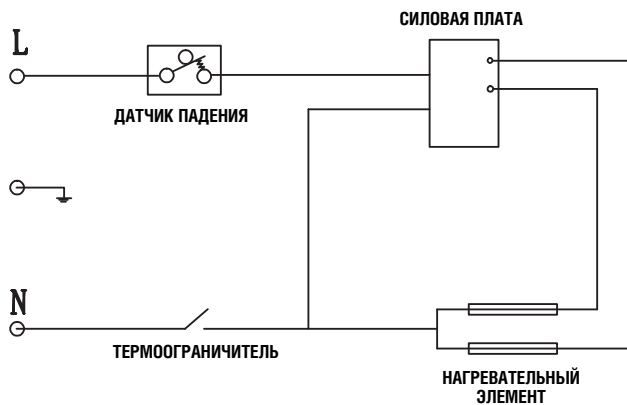
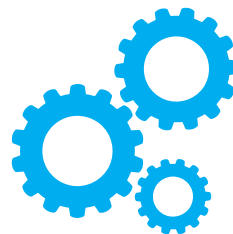
Уважаемый покупатель!

Timberk предоставляет вам специальный сервис в рамках программы клиентской поддержки. Теперь вы всегда сможете заказать и оформить доставку на запасные части и расходные материалы, необходимые для оптимальной, качественной работы техники Timberk в течение всего срока службы на едином портале www.btpart.ru.

Всю информацию о работе портала вы также всегда сможете увидеть на сайте www.timberk.com. Мы искренне надеемся, что этот уникальный дополнительный сервис поможет вам сделать жизнь с Timberk еще удобнее!



www.timberk.com

ГАРАНТИЙНЫЙ ТАЛОН



Уважаемый покупатель!

**Обратите внимание на необходимость вашей подписи
на стр. 24**

Гарантийные обязательства

Гарантийное обслуживание и ремонт бытового электрического конвектора TIMBERK с соблюдением требований и норм Изготовителя (TIMBERK) производятся на территории РФ только в авторизованных сервисных центрах Изготовителя или мастерских, уполномоченных производителем и работающих с ним на основании договора.

Срок проведения экспертизы и гарантийного ремонта - не более 45 дней с момента приемки дефектного изделия авторизованным сервисным центром TIMBERK.

Если при эксплуатации изделия Вы столкнулись с неполадками в его работе, которые Вы не можете устранить самостоятельно в строгом соответствии с Руководством по эксплуатации изделия, обратитесь к региональному представителю Изготовителя в России или в региональный авторизованный сервисный центр TIMBERK, уточнив адрес у продавца.

Полный перечень сервисных центров указан на сайте: www.timberk.com или приложен отдельным списком в комплекте с изделием.

Также Вы можете обратиться в уполномоченную сервисную службу Изготовителя по телефону: +7 (495) 627-5285, либо по телефонам, указанным на сайте: www.timberk.com, или отправить сообщение по электронному адресу: ru.service@timberk.com

Если отсутствие надлежащим образом заполненного гарантийного талона на изделие или отсутствие чека с указанием изделия не позволяет идентифицировать изделие и факт его продажи на территории РФ, то Изготовитель вправе отказать в гарантийном обслуживании изделия.

При невозможности определить дату продажи изделия, гарантийный срок исчисляется с даты его производства.

Дата производства изделия определяется по реестру Изготовителя в соответствии с серийным номером изделия.

Официальный срок службы бытового электрического конвектора TIMBERK, установленный изготовителем, составляет 20 лет, со дня передачи изделия потребителю.

Указанный срок службы действителен только при условии соблюдения правил эксплуатации и правильного ухода за изделием.

Во избежание недоразумений убедительно просим Вас внимательно

изучить Руководство по эксплуатации изделия и условия гарантийных обязательств, проверить правильность заполнения бланка гарантийного талона. Согласно требованиям Изготовителя, гарантийный талон действителен только при наличии четко и правильно указанных данных: модели, серийного номера изделия, даты покупки, данных фирмы-продавца, подписи покупателя. Соответствующие данные также должны быть указаны продавцом на отрывных талонах.

Модель и серийный номер изделия (на маркировочной (идентификационной) наклейке Изготовителя на изделии (Timberk ID) должны соответствовать указанным в гарантийном талоне продавцом. При нарушении этих условий, а также в случае, когда данные, указанные в гарантийном талоне, изменены или стерты, талон может быть признан недействительным.

Данным гарантийным талоном Изготовитель подтверждает принятие себя обязательств по удовлетворению законных требований потребителей в случае обнаружения недостатков изделия, возникших по вине Изготовителя в течение установленного гарантийного срока.

Гарантийный срок для бытового электрического конвектора TIMBERK, установленный изготовителем, составляет 1 год, со дня передачи изделия потребителю.

Гарантийный срок для нагревательного элемента бытового электрического конвектора составляет 1 год.

Гарантийные обязательства дополняют и уточняют оговоренные законом обязательства, предполагающие соглашение сторон либо договор; выдаются Изготовителем в дополнение к законным правам потребителей и ни в коей мере их не ограничивают.

Гарантия Изготовителя действительна только на территории РФ на изделия, купленные на территории РФ и изготовленные для РФ.

Изготовитель оставляет за собой право:

- отказать в гарантийном сервисном обслуживании изделия в случае несоблюдения изложенных ниже условий (см. «Досрочное прекращение гарантийного обслуживания»);
- самостоятельно инициировать независимую экспертизу для выяснения обстоятельств, приведших к выходу прибора из строя;
- сравнивать предоставленную маркировочную (идентификационную) наклейку изделия (Timberk ID) с данными реестров производства для проверки соответствия серийного номера изделия уникальным производственным номерам реестров.
- предоставлять дополнительную гарантию; информация об условиях дополнительной гарантии содержится на сайте www.timberk.com.

Просим Вас хранить Гарантийный талон в течение всего гарантийного срока, установленного Изготовителем на приобретенное Вами изделие.

При покупке изделия требуйте от продавца проверку его комплектности и отсутствия механических повреждений в Вашем присутствии, а также правильного и четкого заполнения данного гарантийного талона. Претензии по некомплектности и выявленным механическим повреждениям после продажи изделия не принимаются.

Для гарантийного ремонта предъявляйте данный Гарантийный талон вместе с товарным (кассовым) чеком или другим документом, подтверждающим дату и факт продажи изделия на территории РФ.

Досрочное прекращение гарантийного обслуживания.

Все условия гарантийного обслуживания регулируются Законодательством РФ и Законом РФ «О защите прав потребителей». В частности, отказ в бесплатном гарантийном обслуживании изделия может быть вызван:

- нарушением при оформлении гарантийного талона при продаже изделия;
- отсутствием товарного или кассового чека о продаже изделия или невозможностью определить продавца изделия;
- наличием следов механических повреждений, возникших после передачи изделия потребителю и явившихся возможной причиной возникновения дефекта;
- наличием повреждений, вызванных несоответствием стандартам параметров питающих сетей и других подобных внешних факторов, а также вызванных использованием нестандартных, неоригинальных (или некачественных) аксессуаров, принадлежностей, запасных частей, элементов и т.д.;

- нарушением правил Руководства по эксплуатации данного изделия;
- наличием следов несанкционированного вскрытия и/или ремонта изделия (за исключением случаев, предусмотренных Руководством по эксплуатации), повлекших за собой отказ в работе изделия;
- дефектом или отказом системы или ее части, где изделие использовалось как часть системы и это могло привести к дефекту или отказу изделия.

Гарантийные обязательства не распространяются на перечисленные ниже части и принадлежности изделия:

- монтажные приспособления, инструмент и документацию, прилагаемую к изделию;
- материалы, наклеенные на изделие, имеющие рекламное или информационное назначение, за исключением маркировочной (идентификационной) наклейки Изготовителя (Timberk ID).



ВНИМАНИЕ!

Если в результате экспертизы/диагностики изделия установлено, что его недостатки возникли вследствие обстоятельств, за которые не отвечает продавец (изготовитель), либо недостатки в товаре отсутствуют, Потребитель обязан возместить продавцу (изготовителю или уполномоченной изготовителем организации) расходы на проведение экспертизы (диагностики, а также связанные с ее проведением расходы на хранение и транспортировку товара) в соответствии с Законом РФ «О защите прав потребителей» № 171-ФЗ в ред. от 21.12.2004 ст. 18 п.5.

Изготовитель не несет гарантийных обязательств за изделие в следующих случаях:

- если изделие использовалось в иных целях, не соответствующих его прямому назначению в соответствии с Руководством по эксплуатации;
- если на изделии отсутствует маркировочная (идентификационная) табличка Изготовителя (Timberk ID);
- если изделие имеет следы несанкционированного вскрытия, не предусмотренного Руководством по эксплуатации, и попыток некавалифицированного ремонта;
- если дефект вызван изменением/нарушением конструкции или схемы изделия, не предусмотренным Изготовителем;
- если обнаружены повреждения, вызванные попаданием внутрь изделия посторонних предметов, веществ, жидкостей, насекомых, скоплением большого количества пыли;
- если обнаружены повреждения, вызванные подключением к сетям с недопустимыми параметрами;
- если дефект вызван действием непреодолимых сил, несчастными случаями, умышленными или неосторожными действиями потребителя или третьих лиц;
- неправильного хранения (консервации / разборки-сборки на период хранения) изделия;
- если использование изделия производится без разрешительной документации исполнительных органов власти субъектов РФ там, где подобная документация требуется в соответствии с требованиями законодательства РФ (в т.ч. Жилищного Кодекса РФ).

Изготовитель снимает с себя любую ответственность за возможный вред, прямо и или косвенно нанесенный продукцией Timberk людям, домашним животным, и имуществу, в случаях, если это произошло в результате несоблюдения правил и условий эксплуатации или вследствие некавалифицированного, обслуживания и ремонта изделия, умышленных или неосторожных действий потребителя или третьих лиц.



ВНИМАНИЕ!

Если маркировочная (идентификационная) наклейка на изделие Timberk (Timberk ID) закреплена на изделии не плотно и существует риск ее утери, то вклейте ее в гарантийный талон на последней странице.

Изготовитель/импортер/продавец не несут ответственности в случае возникновения недостатков изделия из-за неправильных сервисных работ выполненных неавторизованными организациями и специалистами.

Гарантийные обязательства Изготовителя не распространяются на случаи:

- если изделие эксплуатировалось в положении, отличном от указанного в Руководстве по эксплуатации на данный прибор;
- если неисправность изделия возникла в результате попадания внутрь изделия посторонних предметов, веществ, жидкостей, насекомых, скоплением большого количества пыли;
- если в процессе эксплуатации был затруднен проход воздуха через вентиляционные отверстия и решетки (например, прибор накрывался какими-либо предметами, шторами, производилась сушка одежды без использования специальных, предусмотренных Изготовителем в Руководстве по эксплуатации устройств, большое скопление пыли снаружи и внутри прибора и т.д.)



ПРИМЕЧАНИЕ:

Пожалуйста, потребуйте от продавца полностью, четко и правильно заполнить бланк Гарантийного талона.

Бланк гарантийного талона.

Заполняется фирмой-продавцом

Изделие	
Модель	
Серийный номер	
Дата продажи	
Фирма-продавец	
Адрес фирмы продавца	
Телефон фирмы продавца	

Без подписи покупателя Гарантийный талон является недействительным.



Печать фирмы-продавца

Заполняется сервисным центром

«А»

Дата приема	
Дата выдачи	
Особые отметки	

Печать сервисного центра

«Б»

Дата приема	
Дата выдачи	
Особые отметки	

Печать сервисного центра

«В»

Дата приема	
Дата выдачи	
Особые отметки	

Печать сервисного центра

«Г»

Дата приема	
Дата выдачи	
Особые отметки	

Печать сервисного центра

Подписывая данный гарантийный талон, Покупатель признает, что он:

1. Проверил заполнение информации.
2. Получил Руководство по эксплуатации на изделие на русском языке.
3. Владеет всей необходимой информацией о приобретенном изделии и его потребительских свойствах, характеристиках в соответствии со статьей 10 Закона РФ «О защите прав потребителей».
4. Ознакомлен и полностью согласен с условиями и ограничениями гарантийного обслуживания, а также с условиями установки / подключения / сервисного обслуживания / эксплуатации приобретенного изделия.
5. Не имеет претензий к внешнему виду / комплектности / работоспособности (если прибор проверялся в его присутствии при продаже) приобретенного изделия.

Подпись покупателя (с расшифровкой)

_____ / _____ /

Дата _____

Отрывной талон«А»

Изделие	
Модель	
Серийный номер	
Дата продажи	
Фирма-продавец	

Заполняется фирмой-продавцом

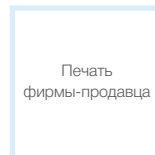
**Отрывной талон«Б»**

Изделие	
Модель	
Серийный номер	
Дата продажи	
Фирма-продавец	

Заполняется фирмой-продавцом

**Отрывной талон«В»**

Изделие	
Модель	
Серийный номер	
Дата продажи	
Фирма-продавец	

Заполняется фирмой-продавцом

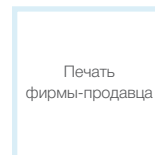
**Отрывной талон«Г»**

Изделие	
Модель	
Серийный номер	
Дата продажи	
Фирма-продавец	

Заполняется фирмой-продавцом

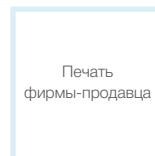

Дата приема	
Дата выдачи	
Номер заказа-наряда	
Проявление дефекта	
Мастер	
Код неисправности	

Заполняется сервисным центром

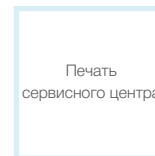

Дата приема	
Дата выдачи	
Номер заказа-наряда	
Проявление дефекта	
Мастер	
Код неисправности	

Заполняется сервисным центром

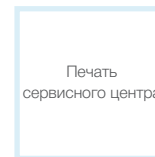

Дата приема	
Дата выдачи	
Номер заказа-наряда	
Проявление дефекта	
Мастер	
Код неисправности	

Заполняется сервисным центром

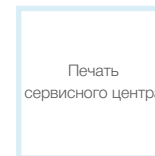

Дата приема	
Дата выдачи	
Номер заказа-наряда	
Проявление дефекта	
Мастер	
Код неисправности	

Заполняется сервисным центром

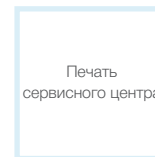



RU

Руководство по эксплуатации техники Timberk написано на английском языке и переведено на русский язык.



BY

В целях информирования покупателей техники TIMBERK, мы дополнительно сообщаем, что русский является государственным языком в следующих государствах:



OS

- в Российской Федерации
- в Республике Беларусь наряду с белорусским языком
- в частично признанной Южной Осетии наряду с осетинским языком



KZ

Русский язык является официальным языком (во всех случаях другой язык или другие языки выступают как государственный или второй официальный) в следующих государствах и на территориях:



AK



KG



UA



TJ



CIS

- в Республике Казахстан
- в Киргизской Республике
- в административных единицах Украины, где доля носителей русского языка составляет более 10%, при соответствующем решении местных советов
- в Автономной Республике Крым

В Республике Таджикистан русский язык признан по Конституции языком межнационального общения.

Официальным языком международной организации Содружество Независимых Государств (СНГ) является русский язык.

Если вы заметили ошибку в руководстве по эксплуатации, пожалуйста, сообщите нам об этом, связавшись с нами по электронной почте, указанной на сайте www.timberk.com

If you found any mistake in this manual please let us know by email listed on www.timberk.com



www.timberk.com

EAC