

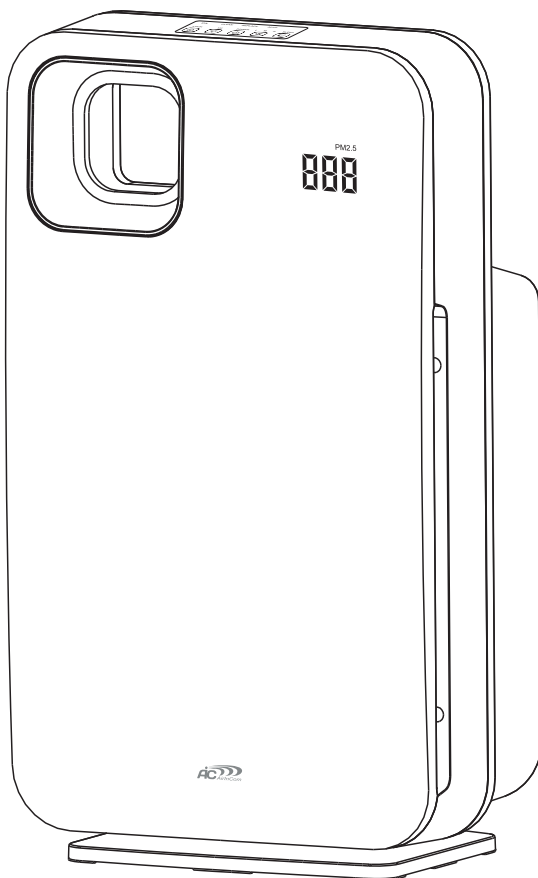

УСТРОЙСТВО ДЛЯ ОЧИСТКИ ВОЗДУХА -
ВОЗДУХООЧИСТИТЕЛЬ
AIC XJ-3900A

РУКОВОДСТВО ПОЛЬЗОВАТЕЛЯ

ФОТОКАТАЛИТИЧЕСКАЯ
ОЧИСТКА
НЕРА ФИЛЬТР
АВТОРЕЖИМ
УГОЛЬНЫЙ ФИЛЬТР
ИОНИЗАЦИЯ
УПРАВЛЕНИЕ ПО WI-FI
ОТОБРАЖЕНИЕ ЧАСТИЦ
PM 2.5 НА ДИСПЛЕЕ
ДАТЧИК ЗАМЕНЫ ФИЛЬТРОВ
СТЕРИЛИЗАЦИЯ УФ ЛАМПОЙ



Внимательно прочитайте это руководство
пользователя перед использованием прибора.
Пожалуйста, сохраните его.

Это устройство работает только от сети питания
переменного тока напряжением 220В.
Не подключайте этот прибор к сети питания
с другим напряжением.

ИНСТРУКЦИЯ ПО ПРИМЕНЕНИЮ

Для правильной работы прибора соблюдайте все меры предосторожности при использовании электрических устройств.

Благодарим вас за выбор очистителя воздуха AIC XJ-3900A. Вы приобрели высококачественную технику с годичным гарантийным сроком. Ваше удовольствие от использования нашей продукции – главное для нас. Мы надеемся, что Вы останетесь нашими покупателями и в будущем.



С целью эффективного использования прибора мы рекомендуем Вам внимательно ознакомиться с инструкцией.



Важно! Внимательно изучите инструкцию и сохраните её для получения информации в будущем.

МЕРЫ БЕЗОПАСНОСТИ

Во избежание пожара, поражения электрическим током или причинения травмы при пользовании прибором всегда соблюдайте основные меры безопасности, в том числе следующие:

- ⚠ Внимательно прочитайте все инструкции перед первым использованием прибора.
- ⚠ Убедитесь, что указанное в паспорте прибора рабочее напряжение соответствует напряжению в Вашей электросети.
- ⊘ Прибор должен находиться вне досягаемости детей. Не позволяйте детям играть с прибором.
- ⚠ Прибор следует устанавливать на твердой, ровной и горизонтальной поверхности. Никогда не размещайте устройство на мягкой поверхности, такой как кровать или диван.
- ⊘ Не используйте прибор в местах, где хранятся легковоспламеняющиеся и взрывчатые вещества, а также есть токсичные газы.
- ⊘ Не размещайте прибор вблизи источников тепла.
- ⊘ Не размещайте открытое пламя, включая свечи, прямо перед очистителем воздуха.
- ⊘ Не пользуйтесь прибором с поврежденным шнуром или вилок питания. Не пользуйтесь прибором, если он был поврежден или упал. Возвратите его для проверки, регулировки или ремонта в сервисный центр.
- ⚠ Не тяните за шнур, чтобы выключить прибор из розетки. Для отключения прибора из сети беритесь непосредственно за вилок. Пожалуйста, выключите прибор, прежде чем отключить его от электросети.
- ⚠ Отключайте прибор от электросети, если вы не пользуетесь прибором длительное время, а также при его чистке, обслуживании и перемещении.
- ⊘ Не погружайте прибор в воду; для чистки корпуса используйте чистую влажную ткань. Не используйте абразивные моющие средства или растворители для очистки.
- ⊘ Ремонт электроприборов должен производиться только уполномоченным на это обслуживающим персоналом. Неправильный и неквалифицированный ремонт может привести к несчастным случаям и травмам.
- ⊘ Не допускайте попадание волос, одежды, частей тела в отверстия и движущиеся части прибора во избежание травмы.
- ⚠ Отключите прибор от сети, если шнур питания или вилок нагреваются, если появился запах гари или нехарактерный шум.

МЕРЫ БЕЗОПАСНОСТИ

- ❗ Если шнур питания поврежден, он должен быть незамедлительно заменен квалифицированным персоналом на новый во избежание поражения электрическим током и возникновения пожара.
- ⊘ Не располагайте шнур питания под коврами, ковровыми дорожками, напольными покрытиями, а также возле радиаторов, печей или обогревателей.
- ⊘ Не прокладывайте шнур под мебелью или бытовой техникой. Не располагайте шнур в местах, где об него можно споткнуться.
- ❗ Этот прибор не предназначен для использования лицами (включая детей) с ограниченными физическими, сенсорными или умственными способностями или с недостаточным опытом и знаниями, кроме случаев контроля или инструктирования по вопросам использования прибора со стороны лиц, ответственных за их безопасность.
- ⊘ Не используйте прибор на открытом воздухе.
- ⊘ Не используйте прибор для других, не предназначенных для использования целей.
- ⊘ Не прикасайтесь к прибору мокрыми руками во избежание поражения электрическим током.
- ⊘ Во избежание короткого замыкания и поражения электрическим током не устанавливайте устройство во влажных местах и там, где вода может попасть внутрь устройства.
- ⊘ Не используйте удлинитель для подключения прибора к сети.
- ❗ Размещайте прибор таким образом, чтобы вилка шнура питания легко доставала до стандартной электрической розетки.
- ⊘ Не допускайте попадания посторонних предметов в устройство. Высокое напряжение внутри устройства может привести к поражению электрическим током.
- ❗ Очиститель следует регулярно очищать от грязи и пыли, так как чрезмерное их накопление может привести к возгоранию и пожару.
- ⊘ Не накрывайте прибор тканью или любым другим материалом. Располагайте устройство на расстоянии не менее 30 см от стен и любых предметов. Затруднения в процессе входа и выхода воздуха могут привести к сбою в работе устройства, что в свою очередь может привести к пожару или другим несчастным случаям.
- ⊘ Не садитесь на прибор и не кладите на него тяжелые предметы.
- ❗ Для предотвращения помех и искажений размещайте прибор не ближе 1 метра от компьютера, телевизора, радиоприемника и т.п.
- ❗ Чтобы избежать чрезмерного воздействия ультрафиолетового излучения, люди должны находиться на расстоянии не менее 30 см от работающего устройства. Короткий срок воздействия в непосредственной близости безопасен.
- ❗ Никогда не смотрите на УФ лампу, и не приближайте лицо близко к передней или задней решеткам во время работы.
- ❗ Данное устройство не заменяет ежедневное проветривание помещения, а также вентиляцию кухни.

ОПИСАНИЕ УСТРОЙСТВА

Устройство для очистки воздуха AIC XJ-3900A представляет собой воздухоочиститель, предназначенный для очистки воздуха в помещении от различных загрязнений, таких как пыль, аллергены, запахи, масляные взвеси, табачный дым, гарь, аэрозоли и мельчайшие пылевые частицы.

НАЗНАЧЕНИЕ УСТРОЙСТВА

Устройство для очистки воздуха AIC XJ-3900A может быть использовано в квартирах, жилых домах, местах общего пользования, офисах, гостиницах, серверных, небольших производственных (с неагрессивной средой) и коммерческих помещениях.

Функции и отличительные особенности прибора:

- Современный энергосберегающий прибор, использующий высокопроизводительный бесщеточный двигатель типа BLDC.
- Автоматическое управление качеством воздуха с помощью датчиков запаха и пыли.
- Ночной режим автоматически контролирует качество воздуха в темное время суток.
- Индикаторы качества воздуха и замены фильтров.
- Эффективная фильтрация частиц PM2.5.
- Эффективное удаление пыли, запахов и аллергенов.
- Генерация отрицательных ионов.
- Пять режимов настройки производительности.
- Оперативное удаление вредных газов, таких как формальдегид, толуол и т.п.
- Стерилизация и антисептическое воздействие УФ лампы.
- Фотокаталитическая система очистки воздуха.
- Управление по Wi-Fi.
- Цифровой дисплей с отображением частиц PM2.5.
- Высококачественный фильтр HEPA с активным угольным слоем.
- Защита от детей LOCK.

СТРУКТУРНАЯ СХЕМА

Панель управления

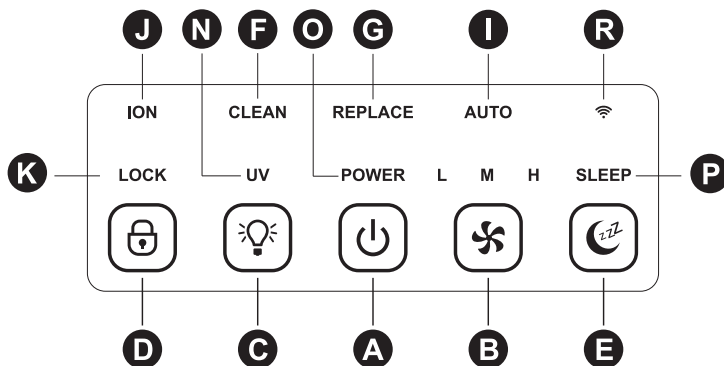

Кнопки:

- A.** Включения / выключения питания.
- B.** Регулировки скорости.
- C.** Включения / выключения УФ лампы.
- D.** Защиты от детей LOCK.
- E.** Ночного режима.

Индикаторы:

- F.** Очистки фильтра.
- G.** Замены фильтра.
- I.** Автоматического режима.

- J.** Ионизации.
 - K.** Защиты от детей.
 - L.**
 - M.**
 - H.**
- } Регулировки скорости.
- N.** УФ лампы.
 - O.** Питания.
 - P.** Ночного режима.
 - R.** Wi-Fi.

СТРУКТУРНАЯ СХЕМА

Общий вид

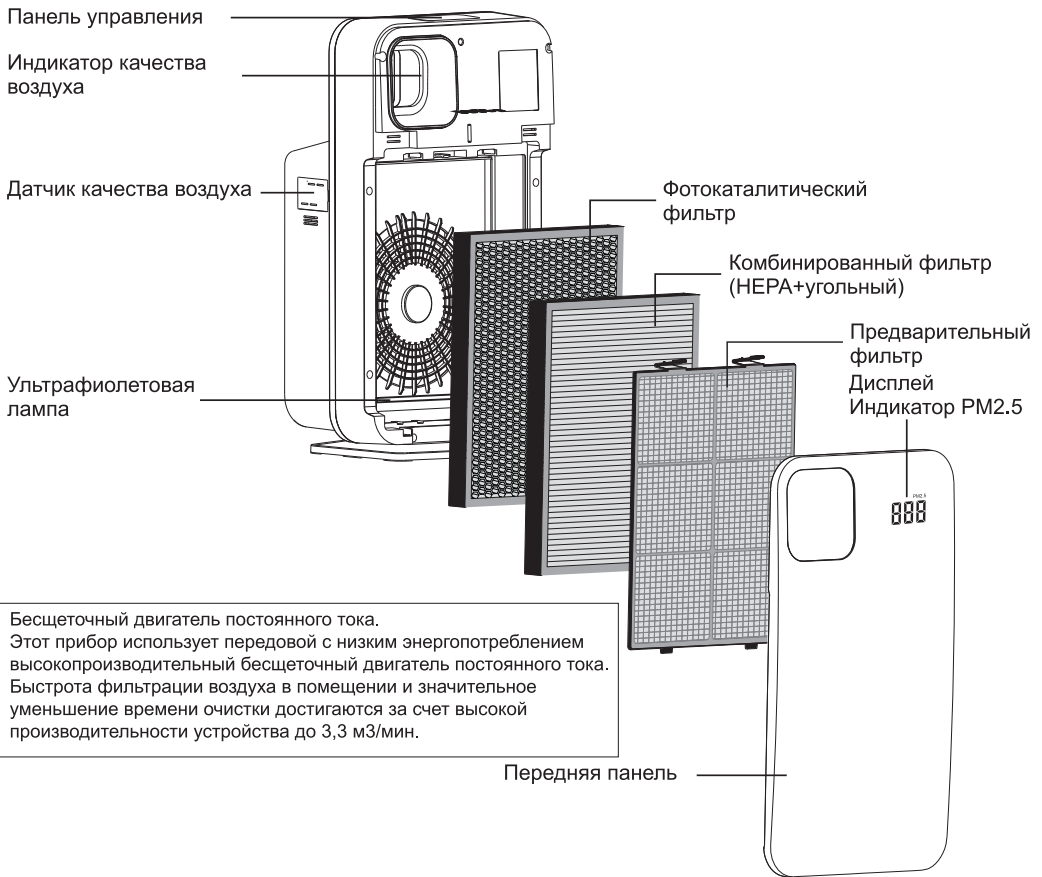

ПЕРЕД ИСПОЛЬЗОВАНИЕМ

Расположите прибор на твердой поверхности, на расстоянии не менее 30 см от стен и любых объектов. Убедитесь, что решетка не заблокирована какими-либо предметами, и рядом с устройством нет свечей или пламени.

Также рекомендуется поместить прибор вне досягаемости детей.

Перед запуском в эксплуатацию в холодные месяцы года выдержите очиститель при комнатной температуре не менее часа. Прибор рекомендуется использовать при температуре 5-40°C и относительной влажности не более 70% RH.

Перед первым включением необходимо удостовериться в том, что фильтры, вложенные в прибор, не имеют транспортировочной упаковки. Если фильтры упакованы в полиэтиленовый пакет, то его необходимо снять (см. раздел «Замена фильтров»).

ПЕРЕД ИСПОЛЬЗОВАНИЕМ

- Эффективность очистителя воздуха снизится, если Вы будете использовать его без фильтров.
- При первом использовании новые фильтры могут выделять незначительный запах. Запах исчезнет сам собой после одного дня использования прибора.
- Пожалуйста, закрывайте окна и двери во время работы прибора. При длительной работе рекомендуется периодически проветривать помещение.
- Если запах в помещении слишком сильный (например, во время приготовления пищи), рекомендуется сначала проветрить помещение, а уже остаток запаха устранить при помощи прибора. Иначе ресурс угольного фильтра может значительно сократиться.



рис. 3



рис. 4

Перед включением проветрите помещение, в котором собираетесь установить прибор, в течение 2-3 часов. После этого закройте окна, двери и включите прибор в сеть (рис.3). Включите прибор в автоматическом режиме.

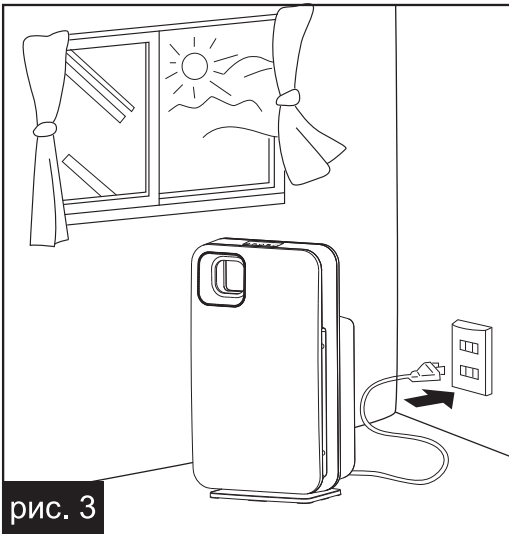
При первом включении цвет индикатора качества воздуха будет меняться в течение одной минуты (прибор будет запоминать условия чистого воздуха), после чего он отобразит реальное состояние качества воздуха (рис.4).

После каждого подключения к сети прибор будет повторять процедуру анализа качества воздуха и запоминать изначальное состояние воздуха как эталон.

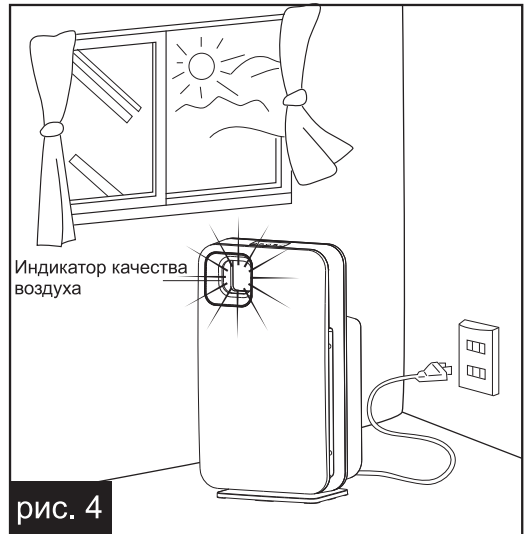
Заметка: при каждом выключении прибора из сети память о состоянии воздуха будет обнуляться.

ИНСТРУКЦИИ ПО ЭКСПЛУАТАЦИИ

Управление воздухоочистителем

1. Вставьте штепсельную вилку в ближайшую соответствующую розетку электрической сети. После этого очиститель перейдет в режим ожидания.
2. Нажмите кнопку , и прибор начнет работать в Автоматическом режиме. Индикатор качества воздуха (см. Структурную схему) будет показывать уровень загрязненности в помещении, согласно данным в таблице:

Цвет	Уровень качества воздуха
Синий	Высокий
Фиолетовый	Средний
Малиновый	Удовлетворительный
Красный	Низкий

Внимание! При первом использовании или повторном включении прибора после отключения от сети датчик будет тестировать качество воздуха в течение 3-5 минут. В течение этого периода он не будет адекватно работать. Кроме того, если текущее качество воздуха плохое, рекомендуется сначала очистить воздух в ручном режиме или проветрить помещение, а затем вернуться в режим АВТО, в противном случае чувствительность датчика может снизиться.

При включении прибора после длительного периода бездействия, чувствительность датчика также может снизиться. Через 1-2 дня работы чувствительность датчика вернется в нормальное состояние.

3. Чтобы отключить прибор, нажмите кнопку . Очиститель перестанет работать, одновременно издав три звуковых сигнала. Вентилятор перестанет крутиться, все индикаторы погаснут. Устройство перейдет в режим ожидания.

Режимы работы

Режим производительности.

Прибор имеет 5 различных уровней производительности на выбор. Пожалуйста, выберите подходящий режим, исходя из качества воздуха и площади помещения. При повторных нажатиях кнопки, режим производительности будет меняться, согласно следующей последовательности:

Low -> Medium -> High -> Turbo -> AUTO -> и т.д.

На панели управления будет отображаться индикатор выбранного режима:

L – низкий (Low), M – средний (Medium), H – высокий (High), сразу три L+M+H – турбо (Turbo) или AUTO – автоматический.

Примечание. Выбирайте турбо режим, если Вам нужно максимально быстро очистить помещение от очень грязного воздуха. В турбо режиме на панели управления будут гореть все три индикатора регулировки скорости.

ИНСТРУКЦИИ ПО ЭКСПЛУАТАЦИИ

Режимы работы

Автоматический режим.

В автоматическом режиме прибор будет сам подбирать нужную производительность, исходя из степени загрязнения окружающего воздуха, определяя её при помощи встроенных датчиков газа и пыли. Как только воздух будет очищен, прибор перейдёт на тихий режим работы. Качество воздуха будет отображаться цветовым индикатором качества воздуха (см. таблицу выше).

На панели управления загорится индикатор автоматического режима, а соответствующий индикатор регулировки скорости будет показывать выбранный устройством режим производительности.

Примечание. Когда качество воздуха в помещении очень хорошее и прибор работает на низкой скорости, то индикаторы регулировки скорости могут погаснуть. В этом случае горят только индикаторы включения питания и автоматического режима.

Примечание. Встроенные датчики измеряют качество воздуха и автоматически выбирают соответствующую скорость для обеспечения наилучшей очистки воздуха в вашем помещении. Когда воздух чистый, прибор перестает работать. При ухудшении качества воздуха прибор начинает работать с низкой скоростью вращения вентилятора и низким уровнем шума, что сводит к минимуму потребление энергии.

Ночной режим.

Нажмите кнопку , чтобы включить ночной режим. В данном режиме автоматически снижается яркость панели управления, индикатор качества воздуха и дисплей на передней панели выключаются, а вентилятор работает в бесшумном режиме. Повторное нажатие отключит ночной режим.

УФ лампа.

Кнопка  включает и выключает ультрафиолетовую лампу, воздействующую на фотокаталитический фильтр. При включении загорается индикатор UV на панели управления.

Ионизация.

Функция ионизации воздуха автоматически включается / выключается при включении / выключении прибора.

Защита от детей LOCK.

Нажав и удерживая кнопку  в течение примерно трёх секунд до звукового сигнала, Вы можете включить режим защиты от детей. Загорится индикатор LOCK, и все кнопки на панели управления будут заблокированы. Повторная процедура отключит данный режим.

Индикатор PM2.5.

Индикатор PM2.5 на дисплее будет отображать текущее состояние качества воздуха:

0-50 – чистый воздух;

51-150 – низкий уровень загрязнения;

151-250 – средний уровень загрязнения;

251 и выше – высокий уровень загрязнения. **8**

ИНСТРУКЦИИ ПО ЭКСПЛУАТАЦИИ

Режимы работы

Индикатор очистки фильтра.

Если на панели загорелся красный индикатор “CLEAN”, значит необходимо провести чистку прибора и фильтров согласно рекомендациям производителя (см. раздел «Обслуживание устройства»). После очистки и установки фильтров, включите прибор, одновременно нажмите и удерживайте кнопки и в течение примерно трёх секунд до звукового сигнала. Индикатор “CLEAN” погаснет, а таймер очистки фильтра обнулится.

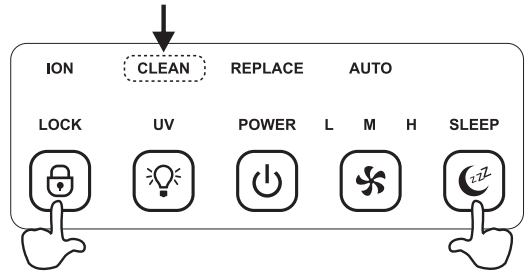

Индикатор замены фильтров.

Если на панели управления загорелся красный индикатор “REPLACE”, значит пришло время замены комбинированного фильтра (HEPA+ угольного) согласно рекомендациям производителя (см. раздел «Обслуживание устройства»). После установки фильтра включите прибор, нажмите и удерживайте кнопки и в течение примерно трёх секунд до звукового сигнала. Индикатор “REPLACE” погаснет, а таймер замены фильтров обнулится.

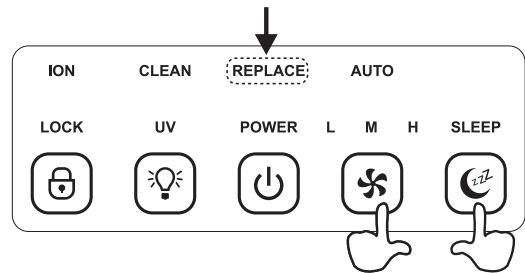

Примечание. Заменяйте фильтр, когда загорается соответствующий индикатор замены фильтра. Если Вы замените фильтр до того, как индикатор замены фильтра начнет мигать, то устройство будет продолжать отсчет времени «жизни» предыдущего фильтра. В результате индикатор замены фильтра начнет мигать раньше положенного времени.

ВНИМАНИЕ!

Если Вы не замените фильтр вовремя, прибор прекратит работу приблизительно через одну неделю после того, как начнет мигать индикатор замены фильтров. Устройство будет заблокировано до тех пор, пока Вы не замените фильтр и не нажмете кнопку сброса.

Примечание. Во время блокировки все кнопки, кроме , будут неактивны. При нажатии на них будет раздаваться звуковой сигнал. Вы можете отключить прибор, нажав и удерживая кнопку .

Если устройство заблокировано:

1. Выключите прибор и отключите его от сети.
2. Установите новый фильтр (см. Раздел «Замена и установка фильтров»).
3. Подключите прибор к сети, нажмите и удерживайте кнопку сброса до звукового сигнала.

УСТАНОВКА МОБИЛЬНОГО ПРИЛОЖЕНИЯ

Отсканируйте QR-код и загрузите приложение Smart Life (Tuya) в своё мобильное устройство. Зарегистрируйтесь и авторизуйтесь в приложении.



Подключение к сети.

Нажмите и удерживайте одновременно кнопки и в течение примерно 3 секунд, пока символ Wi-Fi на панели управления не начнет быстро мигать. Устройство готово для подключения к сети. Если подключение к сети не произошло в течение 3 минут, то повторите указанную выше процедуру еще раз.

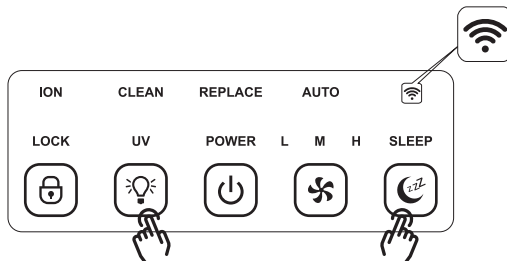

Добавление устройства в мобильном приложении.

1. Нажмите «Добавить устройство».
2. Найдите «Воздухоочиститель» в разделе «Мелкая бытовая техника».
3. Выберите сеть Wi-Fi с частотой 2,4ГГц и введите пароль.

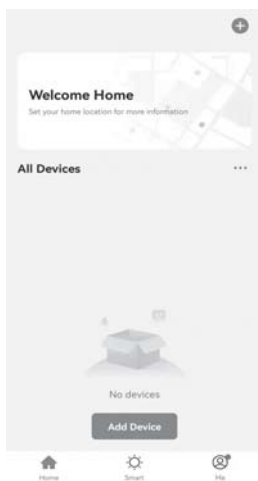

4. Убедитесь, что индикатор на панели быстро мигает, и нажмите «Вперед».
5. Нажмите «Готово».
6. Основное меню устройства.

УСТАНОВКА МОБИЛЬНОГО ПРИЛОЖЕНИЯ

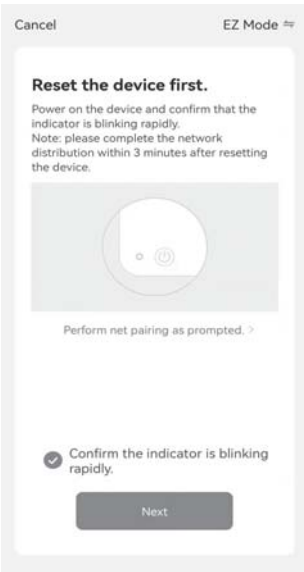

РАБОТА В ПРИЛОЖЕНИИ

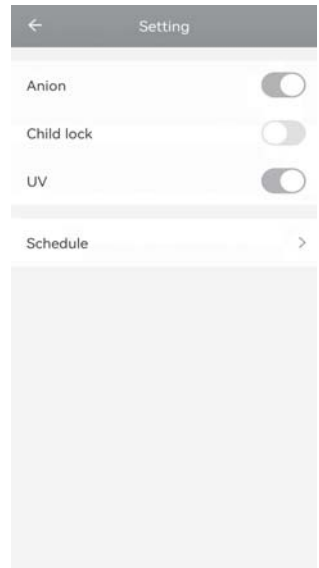
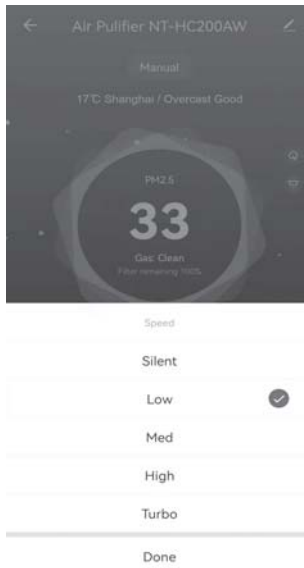
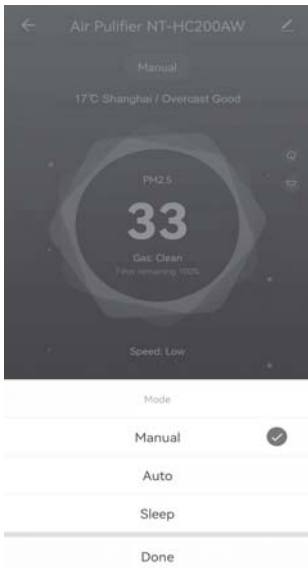

Установка режимов.

Установка производительности.

Установка функций.

ИСПРАВЛЕНИЕ ПРОБЛЕМ

Вопрос. Почему устройство постоянно не может подключиться к сети Wi-Fi?

- Пожалуйста, проверьте, доступен ли сигнал Wi-Fi.
- Пожалуйста, проверьте, правильно ли введен пароль Wi-Fi.
- Пожалуйста, убедитесь, что сигнал Wi-Fi маршрутизатора поддерживает стандарт IEEE802.11n/b/g/n. Если маршрутизатор поддерживает оба сигнала 2,4 ГГц и 5 ГГц, отключите сигнал 5 ГГц в настройках маршрутизатора.
- Пожалуйста, проверьте, превышает ли количество IP-соединений маршрутизатора максимальное значение. Если это так, пожалуйста, закройте ненужные соединения и повторите попытку.

Вопрос. Если поменяли маршрутизатор на новый, как перенести сетевое соединение на новый маршрутизатор?

- Пожалуйста, для подключения следуйте инструкциям, указанным в данном руководстве.

Вопрос. Устройство может управляться с мобильного телефона только в той же сети Wi-Fi?

- Пока ваш мобильный телефон может подключаться к сети, независимо от того, поддерживает ли она 2G / 3G / 4G или другую сеть Wi-Fi, устройством можно управлять где угодно и когда угодно.

Вопрос. Состояние устройства в приложении отображается в реальном времени?

Конечно, статусы приложения и устройства полностью совпадают.

Вопрос. Как мне поделиться устройством?

- Чтобы поделиться одним устройством:



* На странице управления прибором коснитесь значка в правом верхнем углу, чтобы перейти на страницу настроек устройства. Выберите «Совместное использование устройств» - «Добавить устройства», введите номера телефонов / адрес электронной почты членов вашей семьи и нажмите «Готово».



* Чтобы поделиться семейными устройствами:

Перейдите на главную страницу приложения и выберите «Я – семейное управление».

Перейдите в виджет «семья», который необходимо настроить. Нажмите «Добавить участников» и добавьте членов семьи и друзей, которым необходимо предоставить доступ к устройствам, чтобы все устройства в группе могли быть общими. Для этой операции не нужно повторно предоставлять общий доступ к отдельным устройствам.

ПОДКЛЮЧЕНИЕ В AP (ТОЧКА ДОСТУПА) РЕЖИМЕ

Если вы не можете подключиться к сети, когда символ  быстро мигает, попробуйте подключиться в режиме AP (символ  медленно мигает).

Нажмите и удерживайте одновременно кнопки  и  в течение примерно 3 секунд два раза подряд, пока символ Wi-Fi  на панели управления не начнет медленно мигать. Устройство готово для подключения к сети.

ПОДКЛЮЧЕНИЕ В AP (ТОЧКА ДОСТУПА) РЕЖИМЕ

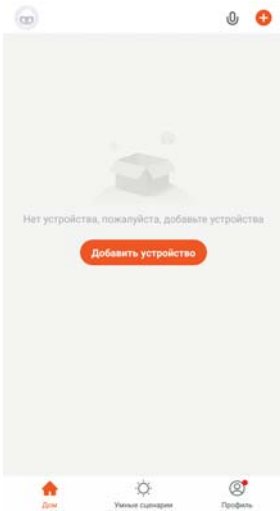

1. Нажмите «Добавить устройство».

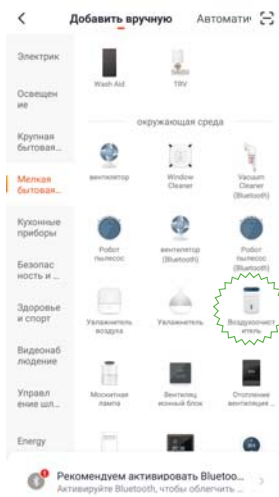

2. Найдите «Воздухоочиститель» в разделе «Мелкая бытовая техника».

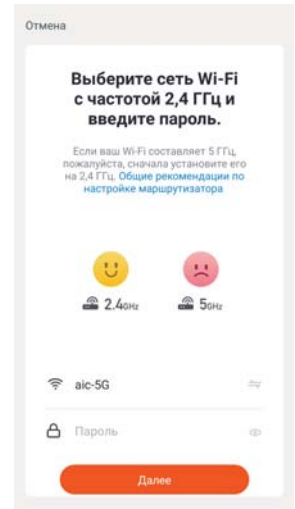

3. Выберите сеть Wi-Fi с частотой 2,4ГГц и введите пароль.

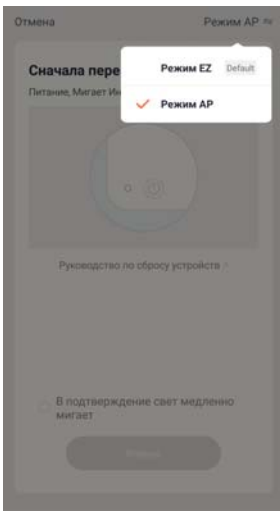

4. Нажмите «Режим сетевого соединения» и выберите «Режим AP». Затем выберите «Индикатор подтверждения медленно мигает» и нажмите кнопку «Далее».

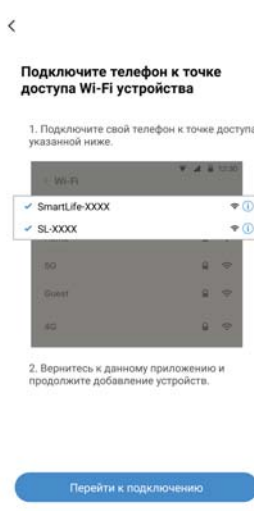

5. Переведите сигнал Wi-Fi на SmartLife-XXXX.



6. Нажмите «Готово».

ОБСЛУЖИВАНИЕ УСТРОЙСТВА

Внимание! Очистка подключенного к электросети устройства может привести к поражению электрическим током, короткому замыканию и серьезной травме.

Перед чисткой или обслуживанием обязательно отключите устройство от сети.

- Эффективность очистки воздуха снижается после длительного использования фильтров. Пожалуйста, меняйте фильтры периодически, в зависимости от частоты, места и способов использования.
- Пожалуйста, замените фильтр, как можно скорее, если на панели управления загорелся или мигает соответствующий индикатор замены фильтров.
- В зависимости от места и способа использования прибора замените фильтры, если почувствуете неприятный запах или обнаружите трудновыводимые загрязнения на нем, даже если на панели управления не горит индикатор замены фильтров.
- В местах, где курят или пользуются освежителем воздуха, корпус прибора и фильтры могут впитать эти запахи. Пожалуйста, очистите корпус устройства, и замените фильтры на новые, когда почувствуете такой запах в выходящем воздухе.
- Период замены фильтров может существенно сократиться, если воздух в помещении будет загрязнен парами нефтепродуктов, дыма, алкоголя и т.п.

Замена и установка фильтров.

Прибор укомплектован всеми установленными внутри фильтрами. Но перед использованием устройства Вы должны удалить всю упаковку с фильтров, если она есть. Для этого выньте все фильтры, распакуйте их и поместите обратно в устройство, как описано ниже.

Примечание. Убедитесь, что Вы вставляете фильтры правильной стороной и в правильном порядке (см. рис.1 «Общий вид»).

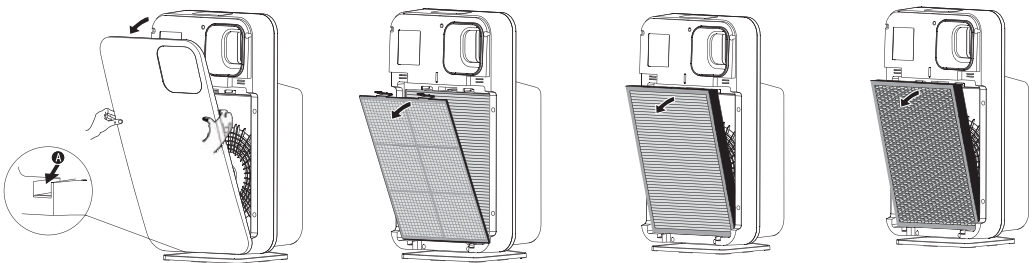

1. Убедитесь, что прибор отключен от сети питания. Нажмите на переднюю крышку большими пальцами и осторожно потяните на себя, как показано на рисунке выше.
2. Выньте все фильтры из прибора.
3. Удалите всю транспортировочную упаковку с фильтров.
4. Установите фотокаталитический фильтр обратно в прибор.
5. Установите комбинированный (HEPA+угольный) фильтр в устройство. Если загорелся индикатор замены фильтра, то замените комбинированный фильтр на новый.

Примечание. Убедитесь, что сторона с язычком направлена на вас.

ОБСЛУЖИВАНИЕ УСТРОЙСТВА

6. Установите предварительный фильтр в устройство.

Примечание. Убедитесь, что все защёлки вошли в зацепление с корпусом прибора.

7. Установите переднюю панель на место. Сначала вставьте нижние направляющие в углубления в нижней части устройства, как показано на рисунке выше. Затем зафиксируйте панель нажатием на верхние боковые части.

Замена УФ лампы.

Отключите прибор от сети питания.

Выньте все фильтры из устройства (см. «Замена и установка фильтров»).

Осторожно извлеките УФ лампу из пазов на корпусе прибора.

Аккуратно установите новую УФ лампу в исходное положение.

Установите все фильтры обратно в очиститель (см. «Замена и установка фильтров»).

Примечание: замените УФ лампу, если она повреждена или перегорела.

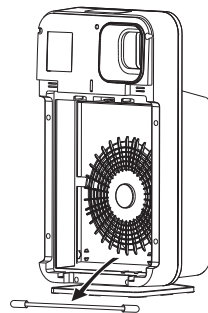

ОБСЛУЖИВАНИЕ И УХОД

ВНИМАНИЕ!

Всегда вынимайте вилку из розетки перед обслуживанием устройства.

Никогда не погружайте воздухоочиститель в воду или другую жидкость.

Никогда не используйте абразивные, щелочные, агрессивные или легко воспламеняющиеся чистящие средства, такие как отбеливатель, спирт для чистки любой части прибора.

Из всех фильтров можно мыть только предварительный фильтр. Все остальные фильтры мыть нельзя.

Очистка корпуса прибора.

Регулярно очищайте корпус изнутри и снаружи, чтобы не допускать скопления пыли. Рекомендуется производить очистку раз в 2-3 месяца.

1. С помощью мягкой щетки или специальной насадки на пылесос аккуратно очистите воздухозаборники и решетку выхода воздуха.

2. С помощью мягкой влажной ткани очистите корпус прибора. Не используйте жесткую ткань, абразивные, а также различные химические средства во избежание царапин и повреждений лакокрасочного покрытия на устройстве. Не допускайте попадания воды внутрь прибора.

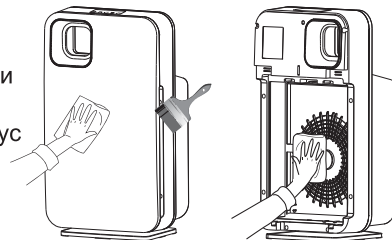

ОБСЛУЖИВАНИЕ УСТРОЙСТВА

Очистка предварительного фильтра.

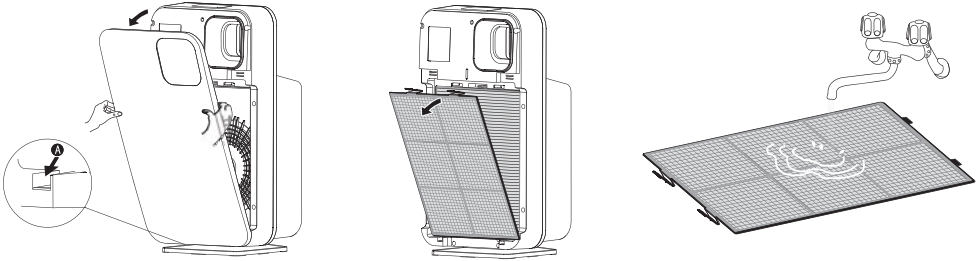

Рекомендуется производить очистку предварительного фильтра не реже 1 раза в месяц.

1. Отключите устройство от сети. Нажмите на переднюю крышку большими пальцами и осторожно потяните на себя.
2. Снимите предварительный фильтр, потянув его на себя.
3. Тщательно промойте предварительный фильтр прохладной проточной водой. Если фильтр очень загрязнен, то используйте для очистки мыльный раствор и мягкую губку или щетку.

Примечание. Предварительный фильтр можно очистить от пыли с помощью пылесоса.

4. Дайте фильтру хорошо высохнуть на воздухе перед тем, как поместить его обратно. Внимание. Убедитесь, что предварительный фильтр полностью сухой. Если фильтр будет установлен в прибор влажным, то бактерии могут размножиться на нем, тем самым сокращая срок его службы.

5. Установите предварительный фильтр обратно в прибор. Убедитесь, что все защёлки вошли в зацепление с корпусом прибора.

6. Установите переднюю панель на место. Сначала вставьте нижние направляющие в углубления в нижней части устройства, как показано на рисунке выше. Затем зафиксируйте панель нажатием на верхние боковые части.

Очистка фотокаталитического фильтра.

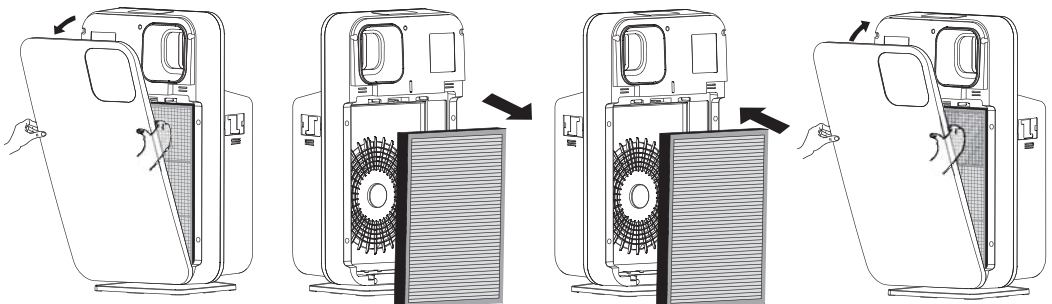

ОБСЛУЖИВАНИЕ УСТРОЙСТВА

Внимание! Нельзя мыть и тереть фотокаталитический фильтр. Рекомендуется производить очистку фотокаталитического фильтра не реже 1 раза в полгода.

1. Отключите устройство от сети. Нажмите на переднюю крышку большими пальцами и осторожно потяните на себя.
2. Снимите предварительный фильтр, потянув его на себя. Выньте комбинированный и фотокаталитический фильтры из прибора.
3. С помощью мягкой щетки пылесоса или сухой мягкой ткани удалите пыль с обеих сторон фильтра.
4. Вставьте фотокаталитический и другие фильтры обратно в корпус прибора. См. раздел «Замена и установка фильтров».
5. Установите переднюю панель на место. Сначала вставьте нижние направляющие в углубления в нижней части устройства, как показано на рисунке выше. Затем зафиксируйте панель нажатием на верхние боковые части.

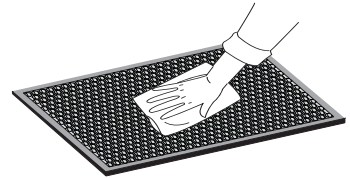

Очистка датчика качества воздуха.

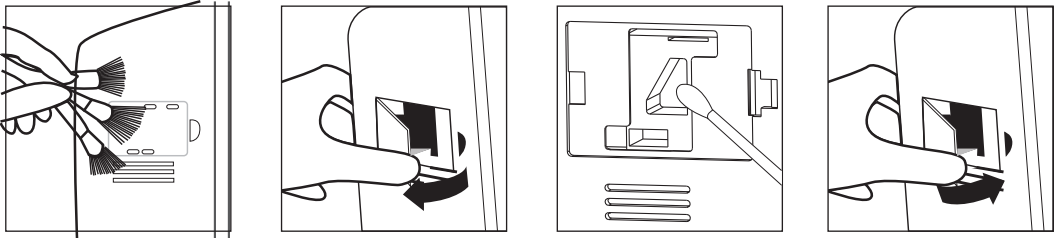

Для обеспечения оптимального функционирования прибора, пожалуйста, производите очистку датчика раз в два месяца. Если очиститель используется в очень пыльном помещении, то очищайте датчик чаще.

Примечание. Когда влажность в помещении очень высокая, то возможно, выпадение конденсата на датчике качества воздуха. В результате, индикатор качества воздуха может некорректно показывать более высокий уровень загрязненности окружающей среды. В этом случае, необходимо очистить датчик или использовать ручной режим.

1. Очистите с помощью мягкой щетки или пылесоса воздухозаборное и выходное отверстия датчика качества воздуха.
2. Снимите крышку датчика качества воздуха.
3. С помощью слегка влажного ватного тампона очистите датчик качества воздуха, а также входное и выходное отверстия, как показано на рисунке.
4. Если на датчике остались разводы или капли воды, то удалите их сухим ватным тампоном.
5. Установите крышку датчика качества воздуха на место.

ОБСЛУЖИВАНИЕ УСТРОЙСТВА

Хранение прибора.

Когда устройство не используется длительное время, отключите его от сети питания. Очистите корпус и фильтры, как указано выше. Поместите прибор в прохладное сухое место без прямого попадания солнечных лучей, предварительно упаковав в пластиковый пакет.

Внимание!

Всегда выключайте устройство и отключайте вилку кабеля питания от розетки перед транспортировкой или перемещением.

СИСТЕМА ОЧИСТКИ ВОЗДУХА

Улучшение качества воздуха в помещении происходит с помощью Вашего нового очистителя воздуха. Несколько уровней очистки включают в себя: предварительный, HEPA, угольный, фотокаталитический фильтры, ультрафиолетовую лампу, ионизацию.

Фильтр предварительной очистки.

Задерживает наиболее крупные частицы, такие как волосы, перхоть, шерсть, бытовая пыль, содержащиеся в воздухе.

HEPA фильтр класса H14.

Самый максимальный класс по классификации фильтров высокой эффективности согласно ГОСТ Р 51215-99. HEPA фильтр отличается высокой эффективностью и предназначен для очистки воздуха от мельчайших частиц. Эффективно отделяет взвешенные частицы и задерживает вирусы, плесень и любые виды бактерий. Способен очищать воздух от частиц размером от 1 до 3 микрон и задерживать до 99,97% подобных частиц. Кроме того, HEPA фильтр задерживает до 80% частиц, размер которых составляет до 0,3 микрона. Данный фильтр позволяет практически избавиться от аллергенов, пыльцы, мелких частиц пыли в воздухе, перхоти людей и животных, бактерий, и др. Оказывает положительное воздействие при аллергических состояниях, а также сезонных эпидемиях гриппа и респираторных заболеваниях, рините (насморке).

Угольный фильтр.

Состоит из активированного угля, изготовленного из скорлупы кокосового ореха. Активированный уголь из скорлупы кокосового ореха считается лучше любого другого, главным образом из-за небольшой структуры макропор, что делает его более эффективным для адсорбции газа, паров и удаления запаха. Удаляет из воздуха до 99% формальдегидов, бензолов, аммиака, других вредных газов и их составляющих. Угольный абсорбент из скорлупы кокосового ореха устраняет неприятные запахи, разлагает их до безопасных составляющих, обладает высоким уровнем жёсткости и активности, что делает его чище и увеличивает срок службы фильтра.

СИСТЕМА ОЧИСТКИ ВОЗДУХА

Ультрафиолетовая лампа.

Свет ультрафиолетовой лампы стерилизует прокачиваемый воздух от различных микробов. А также активирует работу фотокаталитического фильтра, что позволяет уничтожать мельчайшие споры растений, вирусы и различные запахи.

Фотокаталитический фильтр.

Диоксид титана (TiO₂), нанесенный на поверхность фотокаталитического фильтра, активируется под воздействием излучения ультрафиолетовой лампы и окисляет до углекислого газа и воды различные органические молекулы и запахи, вызванные курением, приготовлением пищи и домашними животными. Фотокатализ предназначен для борьбы с загрязнением воздуха на молекулярном уровне. Фотокатализ не только разрушает химические соединения, но и дезактивирует вирусы и бактерии, а также успешно борется с аллергенами и устраняет нестойкие запахи при условии отсутствия источника загрязнения. Эффективно удаляет до 99% формальдегид, бензол, толуол, ксилол и другие летучие органические соединения, а также газы, газовые примеси и неприятные запахи, присутствующие в воздухе.

Ионизация.

Отрицательные ионы эффективно активизируют молекулы кислорода, способствуют обновлению организма, устранению усталости, повышению работоспособности, улучшению сна и обладают многими другими преимуществами.

ВОЗМОЖНЫЕ НЕИСПРАВНОСТИ

Если Ваш очиститель не работает надлежащим образом, проверьте его, прежде чем обращаться в сервисный центр.

Проблема.	Возможное решение.
Прибор не включается.	<ul style="list-style-type: none"> • Подключите шнур питания. • Нажмите кнопку включения.
Устройство не работает, даже если оно подключено к электросети.	<ul style="list-style-type: none"> • Проверьте, правильно ли установлены предварительный фильтр и передняя крышка. • Индикатор «REPLACE» горит постоянно, но вы не заменили фильтр. В результате прибор заблокировался. Замените фильтр и сделайте сброс. Подробнее смотрите в разделе «Обслуживание устройства».
Горит индикатор CLEAN.	<ul style="list-style-type: none"> • Очистите предварительный фильтр и выполните сброс.
Горит индикатор REPLACE.	<ul style="list-style-type: none"> • Пожалуйста, замените фильтр и выполните сброс.
HEPA фильтр не удаляет пыль.	<ul style="list-style-type: none"> • Комбинированный фильтр был ошибочно установлен не той стороной. Переверните фильтр другой стороной наружу. • HEPA фильтр сильно запылен (как правило темно-серого цвета). Замените фильтр на новый.

ВОЗМОЖНЫЕ НЕИСПРАВНОСТИ

<p>Прибор издает странный запах.</p>	<ul style="list-style-type: none"> ● Первое время при работе прибора может возникать запах пластика. Это нормально. Однако, если прибор издает запах гари даже после снятия фильтров, обратитесь в авторизованный сервисный центр. Через некоторое время работы комбинированный фильтр может издавать запах из-за поглощения газов внутри помещения. Рекомендуется повторно активировать фильтр, поместив его на прямые солнечные лучи. Если запах все еще присутствует, замените фильтр.
<p>Слабый выход воздуха из прибора.</p>	<ul style="list-style-type: none"> ● Предварительный фильтр загрязнен. Очистите предварительный фильтр (см. «<i>Очистка предварительного фильтра</i>»). ● Убедитесь, что Вы удалили весь упаковочный материал с фильтров.
<p>Качество воздуха не улучшается в течение длительного времени работы очистителя.</p>	<ul style="list-style-type: none"> ● Возможно, один из фильтров не установлен в прибор. Убедитесь, что все фильтры установлены в прибор в правильном порядке (см. «<i>Замена и установка фильтров</i>»). ● Датчик качества воздуха влажный. Уровень влажности в помещении высокий, что вызывает конденсацию. Убедитесь, что датчик качества воздуха чист и сух (см. «<i>Очистка датчика качества воздуха</i>»). ● Помещение, в котором Вы используете прибор, превышает максимальный размер, при котором этот прибор может работать эффективно (см. «<i>Технические характеристики</i>»).
<p>Прибор сильно шумит.</p>	<ul style="list-style-type: none"> ● Убедитесь, что Вы удалили весь упаковочный материал с фильтров. ● Если прибор работает слишком громко, снизьте скорость вентилятора. ● При использовании прибора в спальне ночью выберите ночной режим.
<p>Индикатор качества воздуха всегда показывает загрязнение.</p>	<ul style="list-style-type: none"> ● Откройте окно, чтобы улучшить вентиляцию. ● Датчик качества воздуха загрязнён. Очистите датчик (см. «<i>Очистка датчика качества воздуха</i>»). ● Возможно, потому что комната не является закрытой средой, и загрязнение продолжает поступать извне. Или потому, что в помещении все время есть источник загрязнения (например, дым от курения, домашние животные и т.д.). Для достижения чистой окружающей среды прибору потребуется некоторое время.
<p>Индикатор качества воздуха всегда показывает «чисто».</p>	<ul style="list-style-type: none"> ● Воздух в помещении все время был чистым. ● Датчик находится слишком далеко от любого источника загрязнения и не может его обнаружить. Пожалуйста, переместите устройство ближе к основным источникам загрязнения. ● В целях тестирования рядом с датчиком можно потрясти пыльной тканью. Если цвет индикатора качества воздуха изменился, значит, прибор исправен.

ВОЗМОЖНЫЕ НЕИСПРАВНОСТИ

Устройство по-прежнему указывает, что нужно заменить фильтр, но Вы уже это сделали.

- Возможно, Вы не сделали сброс правильно. Попробуйте сделать сброс еще раз (см. «Индикатор замены фильтров»)

ПРАВИЛЬНАЯ УТИЛИЗАЦИЯ ЭТОГО ПРОДУКТА

Утилизируйте этот продукт по истечении срока его службы в соответствии с Директивой об отходах электрического и электронного оборудования 2012/19 / EU-WEEE. Символ на продукте или его упаковке указывает на то, что этот продукт нельзя утилизировать как обычные бытовые отходы, и его необходимо вернуть в пункт сбора отходов электротехнической и электронной продукции.

ТЕХНИЧЕСКИЕ ХАРАКТЕРИСТИКИ

Модель:	XJ-3900A.
Номинальное напряжение:	АС 220-240В / 50Гц.
Потребляемая мощность:	50Вт.
Уровень шума:	не более 58 дБ.
Ионизация:	$\leq 5 \times 10^4$ 1/см ³ .
Производительность воздухообмена:	200м ³ /ч.
Габариты:	309х196х547 мм
Вес:	6 кг
Площадь использования:	до 36 м ² .

AIC Climatexnik SPA ITALY

Производитель:

SHANGHAI NEO.TEC ELECTRON CO., LTD.

4501 Hu Qing Ping Highway (Hong Cheng Industrial Zone),
Shanghai, China

Шанхай Нео.Тек Электрон Компани Лтд. 4501 Ху Кинг Пинг
Хайвэй (Хон Чен Индастриал Зон), Шанхай, Китай.

Представитель в РФ:

ООО "АЭРИНКОМ", 127238, Москва, Верхнелихоборская, дом 8,
комн. 29; 141031 Московская обл., Мытищинский район, пос.
Нагорное, строение 24/Л.

+7(495)663-9985, info@airincom.ru.

Первые четыре цифры серийного номера, расположенного на
корпусе прибора, указывают год и месяц производства.

Производитель оставляет за собой право
изменять дизайн, функции и технические
характеристики прибора без предварительного
уведомления покупателя.

Гарантийный срок – 1 год.

Срок службы прибора 5 лет.

Список гарантийных мастерских опубликован на
сайте www.airincom.ru

EAC

CE

