

TOSHIBA

**РУКОВОДСТВО ПО УСТАНОВКЕ
КОНДИЦИОНЕР (СПЛИТ-СИСТЕМА)**

R32 or R410A

INVERTER

РУССКИЙ

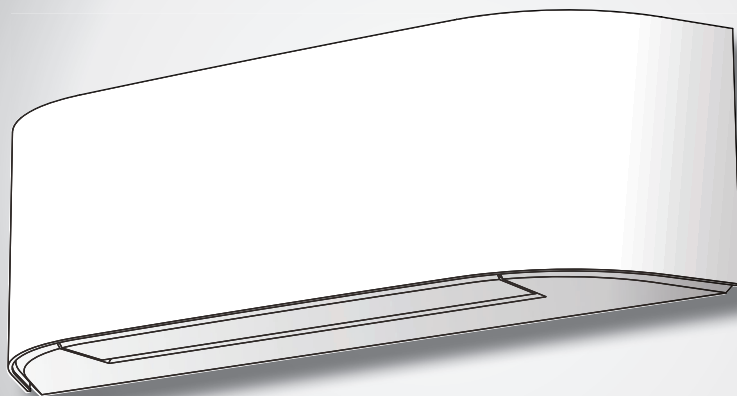

**Внутренний блок
RAS-B10N4KVRG-E
RAS-B13N4KVRG-E
RAS-B16N4KVRG-E**

**Наружный блок
RAS-10J2AVSG-E1
RAS-13J2AVSG-E1
RAS-16J2AVSG-E1**

1129850101

МЕРЫ БЕЗОПАСНОСТИ	1
ДОПОЛНИТЕЛЬНЫЕ И УСТАНОВКА ДЕТАЛИ	5
СХЕМА УСТАНОВКИ ВНУТРЕННЕГО И НАРУЖНОГО БЛОКОВ	6
■ Опциональные Установочные Части	6
ВНУТРЕННИЙ БЛОК	7
■ Место Установки	7
■ Прорезание Отверстия и Монтаж Установочной Пластины	7
■ Установка Трубопроводов и Дренажной Трубки	8
■ Установка Внутреннего Блока	9
■ Дренаж	10
НАРУЖНЫЙ БЛОК	10
■ Место Установки	10
■ Меры безопасности при установке в регионах, в которых возможно выпадение снега и низкие температуры ..	10
■ Слив Воды	11
■ Подсоединение Трубопровода для Хладагента	11
■ Удаление Воздуха	12
ЭЛЕКТРОМОНТАЖНЫЕ РАБОТЫ	13
■ Если внутренний блок соединен 1:1 с внешним блоком	14
■ Если внутренний блок соединен с инвертерной мультисистемой (IMS)	16
ДРУГИЕ	17
■ Проверка Отсутствия Утечки Газа	17
■ Выбор А-В на пульте ДУ	17
■ Пробная Эксплуатация	17
■ Установка функции автоматического повторного пуска	17
■ Установка декоративной ткани	18
ПРИЛОЖЕНИЕ	19

МЕРЫ БЕЗОПАСНОСТИ



Перед эксплуатацией устройства внимательно ознакомьтесь с мерами предосторожности, представленными в данном руководстве.



Данное устройство заправлено хладагентом R32.

- В целях обеспечения безопасности перед установкой следует внимательно ознакомиться с данными мерами предосторожности.
- Во избежание возникновения угроз безопасности убедитесь в соблюдении представленных здесь мер предосторожности. Символы и их значения указаны ниже.

ПРЕДУПРЕЖДЕНИЕ : Означает, что неправильное использование данного устройства может привести к получению серьезных травм или смертельному исходу.

ПРЕДОСТЕРЕЖЕНИЕ : Означает, что неправильное использование данного устройства может привести к получению физических травм (*1) или нанесению ущерба имуществу (*2).

*1: Под физической травмой понимается несчастный случай, не повлёкший тяжких последствий, ожог или поражение электрическим током, не требующее госпитализации или повторного стационарного лечения.

*2: Под материальным ущербом понимается более существенный ущерб, затрагивающий имущество или запасы.

Для общего использования

Шнур питания и соединительный кабель устройства должен иметь как минимум гибкую оболочку из полихлоропрена (конструкция H07RN-F) или обозначение 60245 IEC66. (Установка должна быть выполнена в соответствии с местными правилами по электропроводке).

ПРЕДОСТЕРЕЖЕНИЕ

Отключение прибора от источника питания

Данное устройство должно быть подключено к основному источнику питания с помощью автоматического прерывателя цепи или выключателя с зазором между разомкнутыми контактами не менее 3 мм во всех полюсах.

ОПАСНОСТЬ

- УСТРОЙСТВО ПРЕДНАЗНАЧЕНО ДЛЯ ИСПОЛЬЗОВАНИЯ ТОЛЬКО КВАЛИФИЦИРОВАННЫМИ ПОЛЬЗОВАТЕЛЯМИ.
- ПЕРЕД НАЧАЛОМ ВЫПОЛНЕНИЯ ЛЮБЫХ ЭЛЕКТРОМОНТАЖНЫХ РАБОТ ОТКЛЮЧИТЕ ИСТОЧНИК ПИТАНИЯ. УБЕДИТЕСЬ В ТОМ, ЧТО ВСЕ ВЫКЛЮЧАТЕЛИ ПИТАНИЯ ВЫКЛЮЧЕНЫ. В ПРОТИВНОМ СЛУЧАЕ ВОЗМОЖНО ПОРАЖЕНИЕ ЭЛЕКТРИЧЕСКИМ ТОКОМ.
- ОБЕСПЕЧЬТЕ ПРАВИЛЬНОЕ ПОДКЛЮЧЕНИЕ СОЕДИНИТЕЛЬНОГО КАБЕЛЯ. ЕСЛИ СОЕДИНИТЕЛЬНЫЙ КАБЕЛЬ ПОДКЛЮЧЕН НЕПРАВИЛЬНО, ВОЗМОЖНО ПОВРЕЖДЕНИЕ ЭЛЕКТРИЧЕСКИХ ЧАСТЕЙ.
- ПЕРЕД УСТАНОВКОЙ УБЕДИТЕСЬ В ТОМ, ЧТО ПРОВОД ЗАЗЕМЛЕНИЯ НЕ ПОВРЕЖДЕН И НЕ ОТСОЕДИНЕН.
- НЕ УСТАНАВЛИВАЙТЕ УСТРОЙСТВО В МЕСТАХ СКОПЛЕНИЯ ВОСПЛАМЕНЯЮЩИХСЯ ГАЗОВ ИЛИ ПАРОВ. НЕСОБЛЮДЕНИЕ ЭТОГО ТРЕБОВАНИЯ МОЖЕТ ПРИВЕСТИ К ПОЖАРУ ИЛИ ВЗРЫВУ.
- ДЛЯ ПРЕДОТВРАЩЕНИЯ ПЕРЕГРЕВА ВНУТРЕННЕГО БЛОКА И ВОЗНИКНОВЕНИЯ ОПАСНОСТИ ПОЖАРА РАЗМЕСТИТЕ УСТРОЙСТВО ВДАЛИ (НА РАССТОЯНИИ БОЛЕЕ 2 М) ОТ ИСТОЧНИКОВ ТЕПЛА, НАПРИМЕР, РАДИАТОРОВ, ОБОГРЕВАТЕЛЕЙ, ПЕЧЕЙ, ПЛИТ И Т.П.
- ПРИ ПЕРЕМЕЩЕНИИ КОНДИЦИОНЕРА ВОЗДУХА ДЛЯ ЕГО УСТАНОВКИ В ДРУГОМ МЕСТЕ ДЕЙСТВУЙТЕ ОСТОРОЖНО, ЧТОБЫ ХЛАДАГЕНТ (R32) НЕ СМЕШАЛСЯ В ЦИКЛЕ ОХЛАЖДЕНИЯ С КАКИМ-ЛИБО ДРУГИМ ГАЗООБРАЗНЫМ ВЕЩЕСТВОМ. ЕСЛИ ВОЗДУХ ИЛИ ЛЮБОЙ ДРУГОЙ ГАЗ СМЕШИВАЕТСЯ С ХЛАДАГЕНТОМ, ДАВЛЕНИЕ ГАЗА В ЦИКЛЕ ОХЛАЖДЕНИЯ СТАНОВИТСЯ НЕНОРМАЛЬНО ВЫСОКИМ, ЧТО ВЫЗЫВАЕТ РАЗРЫВ ТРУБОБОПРОВОДА И ТРАВМИРОВАНИЕ ЛЮДЕЙ.
- В СЛУЧАЕ УТЕЧКИ ГАЗООБРАЗНОГО ХЛАДАГЕНТА ИЗ ТРУБЫ ВО ВРЕМЯ УСТАНОВКИ УСТРОЙСТВА НЕМЕДЛЕННО ОБЕСПЕЧЬТЕ ПРИТОК СВЕЖЕГО ВОЗДУХА В ПОМЕЩЕНИЕ. ЕСЛИ ГАЗООБРАЗНЫЙ ХЛАДАГЕНТ НАГРЕВАЕТСЯ ОГНЕМ ИЛИ КАК-ТО ИНАЧЕ, ЭТО ПРИВОДИТ К ОБРАЗОВАНИЮ ЯДОВИТОГО ГАЗА.

ПРЕДУПРЕЖДЕНИЕ

- Никогда не модифицируйте это устройство, удаляя защитные ограждения или закорачивая контакты автоматических предохранителей.
- Не устанавливайте устройство на такой опоре, которая может не выдержать его вес.
При падении устройства возможно травмирование людей и повреждение собственности.
- Перед выполнением электромонтажных работ подсоедините к шнуру питания одобренную вилку.
Также убедитесь в правильном заземлении оборудования.
- Устройство должно устанавливаться в соответствии с вашими национальными требованиями к электропроводке.
Если вы обнаружили какое-то повреждение, не устанавливайте устройство.
Обратитесь к вашему дилеру.

- Не используйте какой-либо другой хладагент, отличный от указанного, для пополнения или замены.
В противном случае в контуре охлаждения может генерироваться аномально высокое давление, что может привести к сбоям в работе или взрыву изделия, а также к травмам.
- Не используйте другие средства для ускорения процесса размораживания или для очистки, кроме рекомендованных производителем.
- Устройство должно храниться в помещении, в котором отсутствуют непрерывно действующие источники воспламенения (например: источники открытого пламени, устройство порохового газа, приводящего в действие автоматику, или работающий электрический нагреватель).
- Примите к сведению, что хладагенты могут не иметь запаха.
- Не протыкайте и не поджигайте, так как устройство находится под давлением. Не подвергайте устройство воздействию тепла, огня, искр или других источников воспламенения. В противном случае устройство может взорваться и стать причиной получения травм или смерти.
- Для модели R32 используйте трубы, конусную гайку и инструменты, которые указаны для хладагента R32. Использование имеющегося трубопровода (R22), конусной гайки и инструментов может привести к аномально высокому давлению в цикле хладагента (трубопроводе) и стать причиной взрыва и получения травмы.
- Толщина медных труб, используемых для R32, должна быть более 0,8 мм. Никогда не используйте медные трубы толщиной менее 0,8 мм.
- По окончании установки или обслуживания убедитесь в отсутствии утечки газообразного хладагента. При контакте хладагента с огнем возможно образование токсического газа.
- Соблюдайте национальные газовые предписания.

ПРЕДОСТЕРЕЖЕНИЕ

- Если устройство перед установкой подвергается воздействию воды или другой жидкости, это может привести к поражению электрическим током. Не храните устройство во влажном подвале и не подвергайте его воздействию дождя или воды.
- После распаковки устройства тщательно обследуйте его, чтобы убедиться в отсутствии повреждений.
- Не устанавливайте устройство в месте возможного возникновения утечки огнеопасного газа. В случае утечки и накопления газа рядом с устройством возможно возникновение пожара.
- Не устанавливайте устройство в таком месте, которое может увеличить его вибрацию. Не устанавливайте устройство в таком месте, которое может усиливать шум устройства, или где шум и выбрасываемый воздух могут беспокоить соседей.
- Во избежание травмирования будьте осторожны при работе с частями, имеющими острые края.
- Пожалуйста, перед установкой устройства внимательно прочитайте данное руководство по установке. Оно содержит важные указания по правильной установке.
- Производитель не несет никакой ответственности за ущерб, понесенный в результате несоблюдения описания в данном руководстве.

ТРЕБОВАНИЕ ОБ ИЗВЕЩЕНИИ МЕСТНОГО ПОСТАВЩИКА ЭЛЕКТРОЭНЕРГИИ

Пожалуйста, перед установкой данного устройства обязательно известите местного поставщика электроэнергии. При возникновении каких-то проблем, или если установка не одобрена поставщиком электроэнергии, сервисное предприятие примет необходимые меры.

■ **Важная информация об используемом хладагенте**

Данное изделие содержит фторсодержащие парниковые газы.

Не осуществляйте выброс газов в атмосферу.

Тип хладагента: **R32**











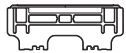

Значение GWP⁽¹⁾: **675** * (напр. R32 арт. AR4)



⁽¹⁾GWP = потенциал глобального потепления

Количество хладагента указано на бирке с наименованием устройства.

* Это значение основано на регламенте о фторированных газах 517/2014

ДОПОЛНИТЕЛЬНЫЕ И УСТАНОВКА ДЕТАЛИ

Внутренний блок			
№	Наименование части	№	Наименование части
①	 Установочная пластина × 1	②	 Беспроводной пульт ДУ × 1
③	 Батарейка × 2	④	 Держатель пульта ДУ × 1
⑤	 Фильтр Toshiba Ultra pure × 2	⑥	 Крепежный винт × 10
⑦	 Винт с плоской головкой × 2	⑧	 Винт × 2
⑨	 Руководство по эксплуатации × 1	⑩	 Руководство по установке × 1
⑪	 Декоративная ткань (темно-серая) × 1 Декоративная ткань (светло-серая) × 1	⑫	 Этикетка В × 2 (для модели с мульти-системой)

Наружный блок			
№	Наименование части	№	Наименование части
⑬	 Дренажный патрубок × 1	⑭	 Водонепроницаемый колпачок × 2

Воздушные фильтры

Чистите каждые 2 недели.

1. Откройте решетку воздухозаборника.
2. Снимите воздушные фильтры.
3. Почистите с помощью пылесоса или промойте, а затем просушите их.
4. Установите фильтры на место и закройте решетку входа воздуха.

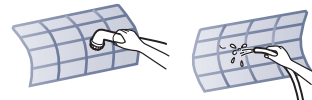
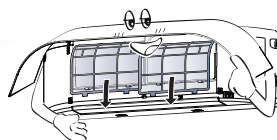

Фильтр

Уход и срок годности

Производите чистку каждые 3-6 месяцев при скоплении пыли или закрывайте фильтр

1. Рекомендуется использовать пылесос, который позволит удалить налипшую или попавшую в фильтр пыль, или вентилятор, который позволит выдуть пыль из фильтра.
2. Если возникла необходимость использовать для чистки воду, используйте для промывки фильтра простую воду, высушите под солнечными лучами в течение 3-4 часов или пока фильтр не высохнет полностью. Кроме того, чтобы высушить фильтр, используйте фен. Использование воды для чистки может привести к снижению эффективности фильтра.
3. Подлежит замене каждые 2 года или чаще. (для приобретения нового фильтра обратитесь к продавцу) (P/N : RB-A622DA)

Примечание: Срок службы фильтра зависит от уровня загрязненности среды, в которой он работает.

Если уровень загрязненности высокий, фильтры следует чистить и заменять чаще.

Рекомендуется иметь дополнительный набор фильтров для улучшения функций очистки и дезодорирования воздуха кондиционером.

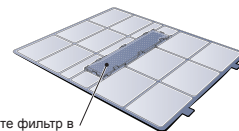
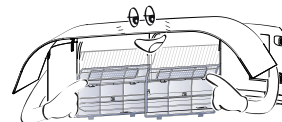

Установите фильтр в заданном положении в соответствии с инструкцией по установке воздушного фильтра

Декоративная ткань

Уход и срок годности

Если пыль налипла или покрыла декоративную ткань, выполните чистку.

При чистке декоративной ткани следует соблюдать повышенную осторожность.

Пропылесосьте декоративную ткань с помощью насадки с мягкой щеткой, предназначенной для чистки мебели или штор.

В случае сильного загрязнения декоративной ткани воспользуйтесь услугами химчистки или постирайте вручную в теплой воде отдельно от другой одежды (чтобы избежать появления цветных пятен), а затем просушите в тени.

Примечание:

- Перед тем как снять решетку и декоративную ткань нажмите кнопку выключения «OFF» и отключите кондиционер от сети.
- Перед установкой на решетку убедитесь, что декоративная ткань полностью высохла.
- Не кладите декоративную ткань в посудомоечную, стиральную, сушильную, духовку, микроволновую печь или рядом с открытым огнем.



СХЕМА УСТАНОВКИ ВНУТРЕННЕГО И НАРУЖНОГО БЛОКОВ



Для подсоединения трубки слева сзади и слева снизу

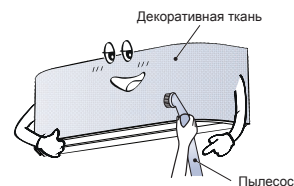
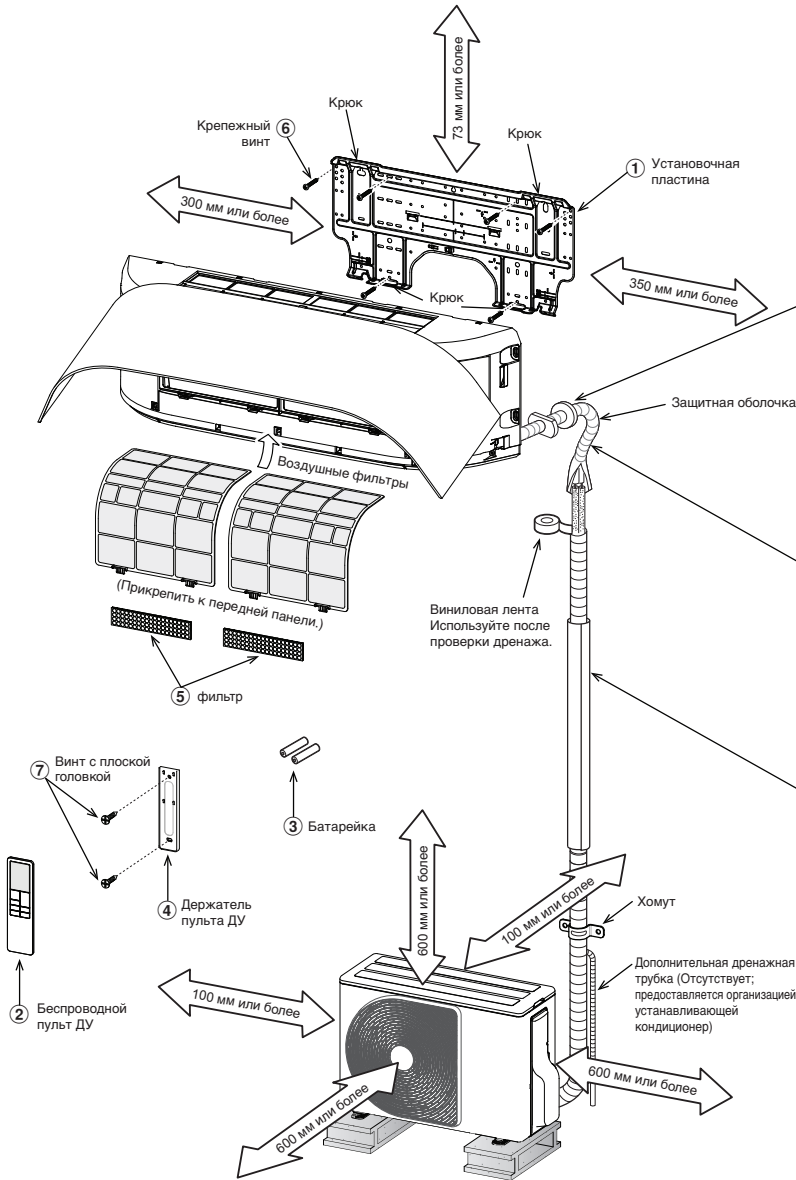
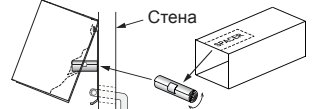

Вырежьте часть SPACER из упаковки внутреннего блока, сверните его и вставьте между внутренним блоком и стеной, чтобы наклонить внутренний блок для обеспечения лучшей работы.

Вспомогательную трубку можно подсоединить сзади слева, сзади справа, внизу справа или внизу слева.

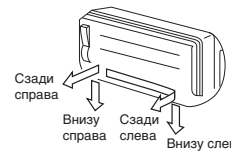

Не допускайте провисания дренажной трубки.



Установите дренажную трубку с наклоном вниз.

Трубопровод хладагента должен быть защищен от физического повреждения. Установите пластиковую крышку или ее аналог.

Изолируйте трубки с хладагентом термоизоляцией по отдельности, а не вместе.

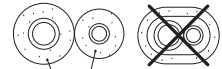

термоизолирующая полиэтиленовая пена толщиной 6 мм

Опциональные Установочные Части

Код части	Наименование части	Кол-во
A	Трубопроводы для хладагента На стороне жидкости : Ø6,35 мм На стороне газа : Ø9,52 мм (RAS-B10, 13N4KVRG-E) : Ø12,70 мм (RAS-B16N4KVRG-E)	По одному каждый
B	Термоизоляционный материал для трубопроводов (полиэтиленовая пена толщиной 6 мм)	1
C	Замаска, ленты из ПВХ	По одному каждый

Крепежное болтовое соединение для наружного блока

- Закрепите наружный блок крепежными болтами и гайками, если устройство может подвергаться воздействию сильного ветра.
- Используйте анкерные болты Ø8 мм или Ø10 мм и гайки.
- Если необходимо отводить таящую воду, прикрепите дренажный патрубков (13) и водонепроницаемый колпачок (14) к нижней пластине наружного блока перед его установкой.



* При использовании мультисистемного внешнего блока обращайтесь к Руководству по установке, прилагающемуся к указанной модели.

ВНУТРЕННИЙ БЛОК

Место Установки

- Место, которое обеспечивает наличие свободных пространств вокруг внутреннего блока, как показано на рисунке.
- Место, где отсутствуют препятствия возле входа и выхода воздуха.
- Место, допускающее легкую установку трубопровода, идущего к наружному блоку.
- Место, позволяющее открывать переднюю панель.
- Внутренний блок должен быть установлен на высоте не менее 2,5 м. На блок внутренней установки также не рекомендуется помещать какие-либо предметы.

ПРЕДОСТЕРЕЖЕНИЕ

- Не допускайте попадания прямых солнечных лучей на приемник ИК-излучения, расположенный на внутреннем блоке.
- Микропроцессор, имеющийся во внутреннем блоке, не должен находиться слишком близко к источникам высокочастотных помех. (Подробности см. в руководстве по эксплуатации).

Пульт дистанционного управления (ДУ)

- Место, где нет препятствий, например, занавесок, которые могут мешать попаданию сигналов пульта ДУ на приемник внутреннего блока.
- Не устанавливайте пульт ДУ в место, куда попадают прямые солнечные лучи, а также вблизи источников тепла, например, печи.
- Держите пульт ДУ на расстоянии не менее 1 м от ближайшего телевизора или стереосистемы. (Это необходимо для предотвращения искажений изображения и звука из-за помех.)
- Месторасположение пульта ДУ должно соответствовать приведенному ниже рисунку.

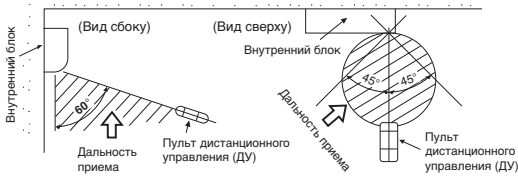

Прорезание Отверстия и Монтаж Установочной Пластины

Прорезание отверстия

При установке трубок с хладагентом сзади

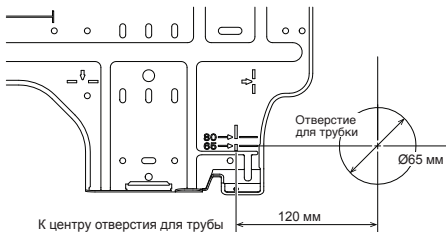

1. После определения положения отверстия для трубки на установочной пластине (➔), просверлите отверстие для трубки (Ø65 мм) с наибольшим наклоном в сторону наружного блока.

ПРИМЕЧАНИЕ

- При сверлении стены, содержащей металлическую арматуру, проводку или металлическую пластину, обязательно используйте гильзу, покупаемую дополнительно.

Монтаж установочной пластины

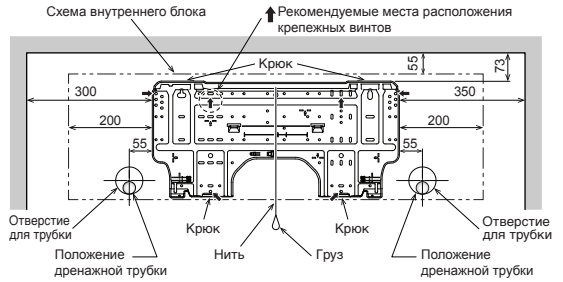

Когда установочная пластина крепится непосредственно на стене

1. Чтобы повесить внутренний блок на крюки, надежно прикрепите установочную пластину к стене винтами вверх и вниз.
2. Чтобы закрепить установочную пластину на бетонной стене анкерными болтами, используйте отверстия для анкерных болтов, показанные на приведенном ниже рисунке.
3. Установочная пластина должна располагаться на стене горизонтально.

ПРЕДОСТЕРЕЖЕНИЕ

При закреплении установочной пластины крепежными винтами не используйте отверстия для анкерных болтов. Иначе блок может упасть, что приведет к травмированию людей или повреждению собственности.

Установочная пластина (Сохраняется горизонтальное направление.)

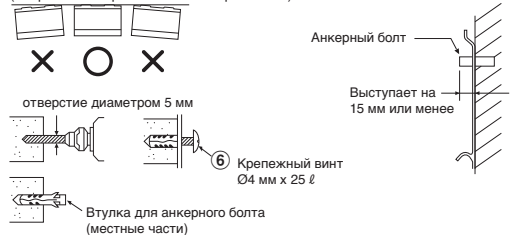

ПРЕДОСТЕРЕЖЕНИЕ

Если блок не будет закреплен надежным образом, он может упасть и вызвать травмирование людей или повреждение собственности.

- При креплении блока на бетонной, кирпичной или подобной стене отверстия в ней должны иметь диаметр 5 мм.
- Вставьте подходящие втулки для крепежных винтов ⑥.

ПРИМЕЧАНИЕ

- Закрепите четыре угла и нижние части установочной пластины 4-6 крепежными винтами.

Установка Трубопроводов и Дренажной Трубки

Формирование трубопроводов и дренажной трубки

- Поскольку при неполадках образуется конденсат, обязательно закройте обе соединительные трубки термоизоляцией. (В качестве термоизоляционного материала используйте полиэтиленовую пену.)
- Соединение труб может быть выполнено в следующих направлениях.

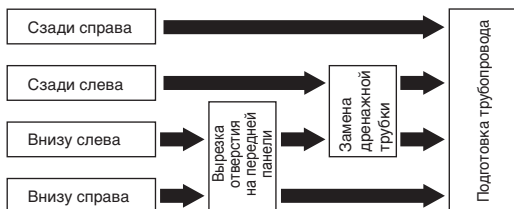

- Сзади справа



Дренажная трубка

- Сзади слева

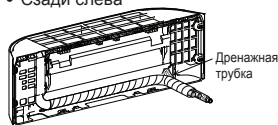

Дренажная трубка

- Внизу справа

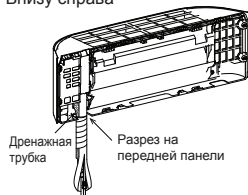

Дренажная трубка
Разрез на передней панели

- Внизу слева

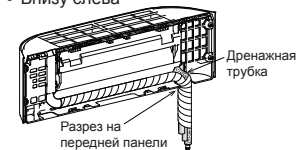

Дренажная трубка

1. Вырезка отверстия на передней панели

- Сделайте разрез в нижней левой или нижней правой части передней панели для нижнего левого или нижнего правого соединения с помощью лобзика.

2. Замена дренажной трубки

- В соответствии с заводскими схемами дренажная трубка устанавливается с правой стороны.
- Для подсоединения трубопровода слева снизу и слева сзади необходимо заменить дренажную трубку и дренажный колпачок.

Как выполнить разрез на передней панели

- Чтобы подсоединить трубопровод к нижней стороне, необходимо отрезать переднюю панель.
- Чтобы снять переднюю панель, открутите 2 фиксирующих винта, затем осторожно снимите переднюю панель с основного корпуса.

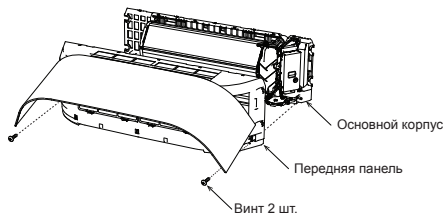

- Маркировка для резки указана на внутренней стороне передней панели в следующих положениях.

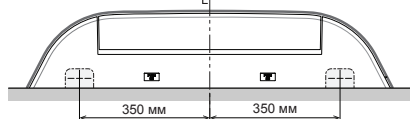

- Отрежьте трубу внутри передней панели с помощью полукруглого напильника или аналогичного инструмента.
- Пластиковые заусенцы в процессе резки следует удалить полукруглым напильником или аналогичным инструментом.

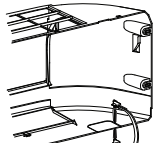

Лобзик

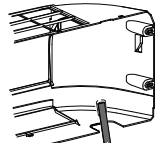

Напильник полукруглый

ПРЕДОСТЕРЕЖЕНИЕ

При выполнении разреза на передней панели будьте осторожны с режущими инструментами и острыми краями пластика. Это может стать причиной получения травм.

Как снять дренажную трубку

- Снимите крепежный винт комплекта светодиодов и вытащите его из корпуса.
- Выкрутите 2 винта, чтобы зафиксировать дренажный лоток, затем надежно снимите дренажный лоток с корпуса.

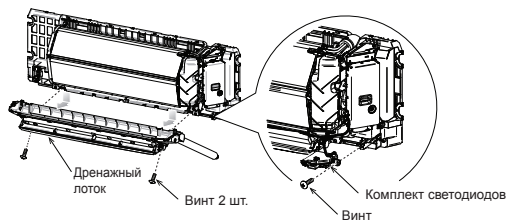

- Чтобы снять дренажную трубку, необходимо отвернуть винт, фиксирующий дренажную трубку, затем закрепить стальной лист дренажной трубки, повернув ее, и вынуть из дренажного лотка.

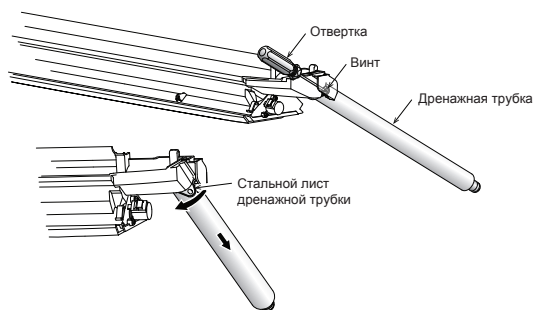

Как закрепить дренажную трубку

- Чтобы установить дренажную трубку, плотно вставляйте дренажную трубку до тех пор, пока соединительная часть не соприкоснется с теплоизолятором, закрепите стальной лист дренажной трубки в заданном положении дренажного лотка и закрепите ее оригинальным винтом.

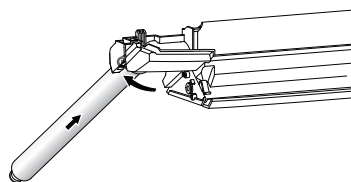

ПРЕДОСТЕРЕЖЕНИЕ

При снятии или установке дренажной трубки будьте осторожны с любыми острыми краями стального листа. Края могут стать причиной получения травм.

Как снять дренажный колпачок

- Обхватите дренажный колпачок щипцами с тонкими губками и вытащите его.

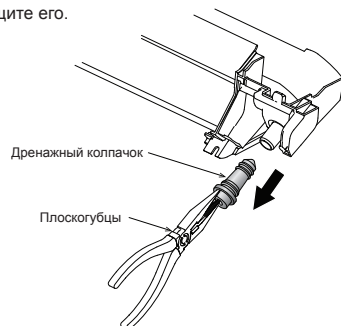

Как закрепить дренажный колпачок

- Вставьте шестигранный ключ (4 мм) в центральную головку.

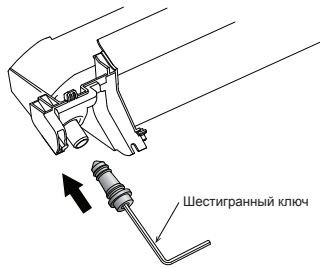

- Надежно вставьте дренажный колпачок.

Не применяйте масло (охлаждающее машинное масло) при установке дренажного колпачка. Применение вызывает ухудшение состояния и утечку воды через пробку.

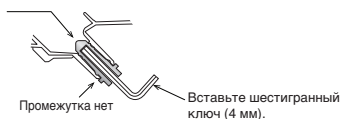

ПРЕДОСТЕРЕЖЕНИЕ

Плотно установите дренажную трубку и дренажный колпачок; в противном случае возможна утечка воды.

Левостороннее подсоединение с помощью трубки

- Изогните соединительную трубку таким образом, чтобы она проходила на расстоянии не более 43 мм от поверхности стенки. Если соединительная трубка проходит на расстоянии более 43 мм от поверхности стенки, внутренний блок может быть установлен на стене ненадежно. Изгибая соединительную трубку, обязательно используйте трубогиб, чтобы не сдавить трубку.

Изогните соединительную трубку с радиусом изгиба 30 мм.

Подсоединение трубки после установки блока (рисунок)

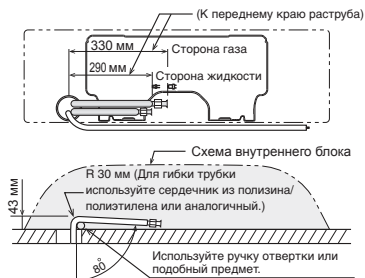

ПРИМЕЧАНИЕ

Если трубка изогнута неправильно, внутренний блок может быть установлен на стене неустойчиво. Пропустив соединительную трубку через отверстие для трубки, подсоедините соединительную трубку к вспомогательным трубкам и оберните их лентой.

ПРЕДОСТЕРЕЖЕНИЕ

- Плотно обмотайте вспомогательные трубки (две), кабель питания и соединительный кабель оберточной лентой.

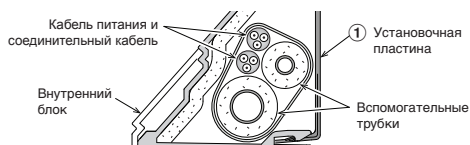

- Аккуратно расположите трубки так, чтобы они не выступали за заднюю пластину внутреннего блока.
- Тщательно соедините вспомогательные трубки и соединительные трубки друг с другом и отрежьте термоизолирующую ленту, намотанную на соединительную трубку, во избежание образования двойного слоя на месте сочленения, затем обмотайте сочленение виниловой лентой.
- Поскольку при неполадках образуется конденсат, обязательно закройте обе соединительные трубки термоизоляцией. (В качестве термоизоляционного материала используйте полиэтиленовую пену.)
- Изгибая трубку, действуйте осторожно, чтобы не смять ее.

Установка Внутреннего Блока

- Пропустите трубку через отверстие в стене и повесьте внутренний блок на установочную пластину, используя верхние крючки.
- Покачайте внутренний блок вправо и влево, чтобы убедиться в том, что он надежно висит на крюках установочной пластины.
- Прижимая внутренний блок к стене, закрепите его на нижней части установочной пластины. Потяните внутренний блок на себя, чтобы убедиться в том, что он надежно закреплен на установочной пластине.



- Чтобы снять внутренний блок с установочной пластины, потяните его к себе, одновременно нажимая на его нижнюю часть вверх в указанных местах.



ПРЕДОСТЕРЕЖЕНИЕ

МОНТАЖ ВНУТРЕННЕГО БЛОКА НА МОНТАЖНОЙ ПЛАСТИНЕ

- Нижняя часть внутреннего блока может колебаться из-за трубопровода, ее фиксация к монтажной панели невозможна. В этом случае используйте предоставленные винты, чтобы закрепить внутренний блок на монтажной пластине.
- Когда трубы вытянуты влево, внутренний блок необходимо прикрутить к монтажной пластине.

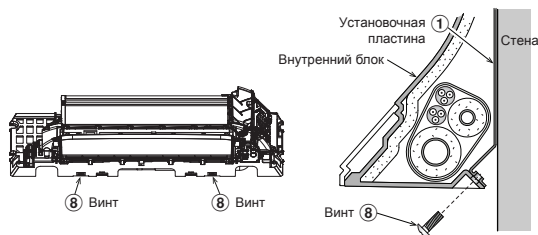

МОНТАЖ ВНУТРЕННЕГО БЛОКА НА СТЕНЕ

- В случае колебаний с левой или правой стороны внутреннего блока следует использовать прилагаемые винты, чтобы прикрепить внутренний блок непосредственно к стене в заданном положении.
- Если стена блочная, кирпичная, бетонная или выполнена из аналогичных материалов, для определения положения крепежного винта на стене можно использовать символ (▶) на основном корпусе внутреннего блока для просверливания отверстия для вставки анкеров-зажимов для соответствующего крепежного винта.

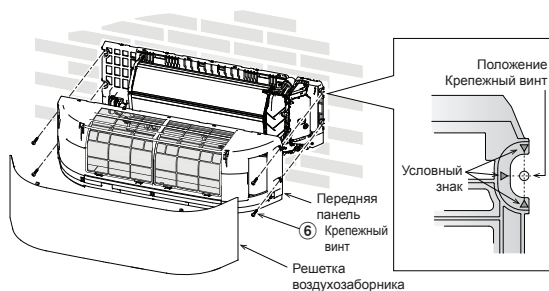

Дренаж

1. Установите дренажную трубку с наклоном вниз.

ПРИМЕЧАНИЕ

- Отверстие в наружной стороне должно быть сделано с небольшим наклоном вниз.

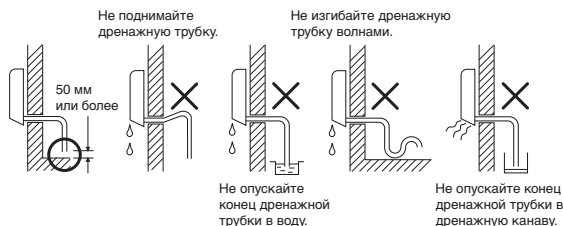

2. Налейте воду в дренажный лоток и убедитесь в том, что вода выводится наружу.

3. При подсоединении дополнительной дренажной трубки закройте соединительную часть дополнительной дренажной трубки защитной оболочкой.

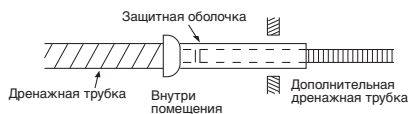

ПРЕДОСТЕРЕЖЕНИЕ

Расположите дренажную трубку так, чтобы обеспечить правильный дренаж воды из устройства. Неправильный дренаж может привести к вытеканию капель конденсата.

Конструкция данного кондиционера воздуха обеспечивает сток конденсата, образующегося на задней стороне внутреннего блока, в дренажный лоток. Поэтому не располагайте шнур питания и другие части над дренажным желобом.

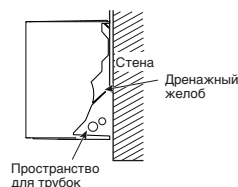

НАРУЖНЫЙ БЛОК

Место Установки

- Место, которое обеспечивает свободные пространства вокруг наружного блока, как показано на рисунке.
- Место, способное выдержать вес наружного блока и не вызывающее повышение уровня шума и вибрации.
- Место, где шум работающего устройства и выбрасываемый воздух не беспокоят ваших соседей.
- Место, не подверженное воздействию сильного ветра.
- Место, где отсутствует утечка горючих газов.
- Место, не загораживающее проход.
- При установке наружного устройства на некоторой высоте обязательно закрепите его опору.
- Допустимая длина соединительной трубы.

Модель	RAS-10J2AVSG-E1	RAS-13J2AVSG-E1	RAS-16J2AVSG-E1
Без заправки	Менее 15 м	Менее 15 м	Менее 15 м
Минимальная длина	20 м	20 м	20 м
Дозаправка хладагента	16 - 20 м (20 г / 1 м)	16 - 20 м (20 г / 1 м)	16 - 20 м (20 г / 1 м)
Максимальная нагрузка хладагента	0,65 kg	0,90 kg	0,90 kg

- Допустимая высота места установки внешнего блока.

Модель	RAS-10J2AVSG-E1	RAS-13J2AVSG-E1	RAS-16J2AVSG-E1
Максимальная высота	12 м	12 м	12 м

- Место, где вытекающая вода не создает проблем.

Меры предосторожности при добавлении хладагента

При добавлении хладагента используйте весы с точностью не менее 10 г на указательную линию.

Не используйте бытовые напольные весы или аналогичный прибор.

ПРЕДОСТЕРЕЖЕНИЕ

Если наружный блок установлен в месте, где дренажная вода может создать какие-либо проблемы, выполните надёжную герметизацию точки утечки воды, используя силиконовый клей или заливочный компаунд.

Меры безопасности при установке в регионах, в которых возможно выпадение снега и низкие температуры

- Не следует использовать сливной штуцер, входящий в комплект поставки, для дренажа воды. Дренаж воды должен производиться напрямую из всех дренажных отверстий.
- Для защиты наружного блока от скопления снега установите удерживающую раму и прикрепите навес для защиты от снега и пластины.
- Не следует использовать конструктивное решение двух штабелюго расположения.



Расстояние для установки над линией скопления снега должно быть не менее 50 см.

ПРЕДОСТЕРЕЖЕНИЕ

- Установите наружный блок так, чтобы ничто не блокировало выход воздуха.
- Если наружный блок устанавливается в месте, всегда подверженному воздействию сильного ветра - например, на побережье или на высоком этаже здания, обеспечьте нормальную работу вентилятора с помощью защитного козырька или кожура.
- В районах с очень сильным ветром устанавливайте блок так, чтобы предотвратить воздействие ветра.
- Установка в следующих местах может привести к появлению проблем. Не устанавливайте устройство в таких местах.
 - Место с большим количеством машинного масла.
 - Место с повышенным содержанием соли, например, побережье.
 - Место с большим содержанием сульфидного газа.
 - Место, где находится аудиоаппаратура, сварочные аппараты, медицинское оборудование, излучающие высокочастотные электромагнитные волны.

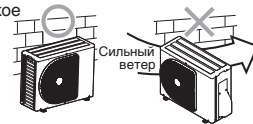

Слив Воды

- Отверстия в пластине основания наружного блока обеспечивают эффективный слив воды, образующейся в результате нагревания. Если требуется централизованный слив при установке блока на балконе или стене, выполните шаги ниже для слива воды.
- Обеспечьте водонепроницаемость, установив водонепроницаемые резиновые колпачки в 2 удлиненных отверстия в пластине основания наружного блока. [Как установить водонепроницаемые резиновые колпачки]
 - Поместите четыре пальца в каждый колпачок и вставьте колпачки в дренажные отверстия, прижав их снизу пластины основания.
 - Прижмите колпачки по наружному периметру, чтобы вставить их плотно. (Могут возникнуть утечки воды, если колпачки установлены неверно, если они не прижаты по периметру, если их что-то зацепило или их заклинило.)

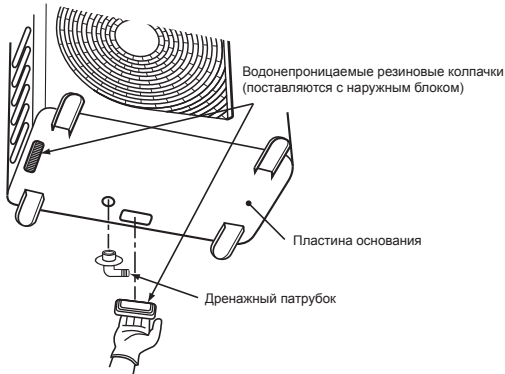

- Установите дренажный ниппель и доступный в продаже сливной шланг (с внутренним диаметром 16 мм) и слейте воду. (Место установки дренажного ниппеля см. на схеме установки внутреннего и наружного блоков.)
 - Убедитесь, что наружный блок установлен горизонтально и направьте сливной шланг вниз под углом, обеспечивая его тугое натяжение.

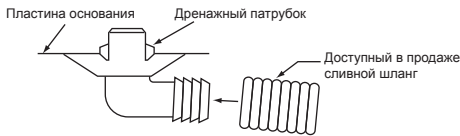

Не используйте обычный садовый шланг, поскольку он может сплющиваться и мешать дренажу воды.

Подсоединение Трубопровода для Хладагента

Расширение

- Отрежьте трубку с помощью трубореза.



- Вставьте гайку раструба в трубку, завальцуйте трубку.
 - Высота выступающей части раструба : А (Единица измерения : мм)

Наружный диаметр медной трубки	Используется инструмент для работы с R32	Используется обычный инструмент
Ø6,35	0 – 0,5	1,0 – 1,5
Ø9,52	0 – 0,5	1,0 – 1,5
Ø12,70	0 – 0,5	1,0 – 1,5
Толщина труб	0,8 мм или более	

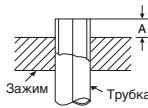

IMPERIAL (тип барашковой гайки)

Наружный диаметр медной трубки	R32
Ø6,35	1,5 – 2,0
Ø9,52	1,5 – 2,0
Ø12,70	2,0 – 2,5
Толщина труб	0,8 мм или более

ПРЕДОСТЕРЕЖЕНИЕ

- Не царапайте внутреннюю поверхность развальцованной детали при удалении заусенцев.
- Развальцовка при наличии царапин на внутренней поверхности развальцовываемой детали приведет к утечке газообразного хладагента.

Затяжка соединения

Совместите центры соединяемых трубок и затяните гайку раструба пальцами как можно сильнее. Затем затяните гайку гаечным ключом и тарированным гаечным ключом, как показано на рисунке.



ПРЕДОСТЕРЕЖЕНИЕ

Не прикладывайте слишком большой крутящий момент. Иначе гайка может при определенных условиях треснуть.

(Единица измерения : Н·м)

Наружный диаметр медной трубки	Момент затяжки
Ø6,35 мм	16 – 18 (1,6 – 1,8 кгс·м)
Ø9,52 мм	30 – 42 (3,0 – 4,2 кгс·м)
Ø12,70 мм	50 – 62 (5,0 – 6,2 кгс·м)

Момент затяжки гайки раструба при соединении трубок

Рабочее давление R32 выше рабочего давления R22. (Примерно в 1,6 раза). Поэтому необходимо надежно затянуть соединительные части раструба (соединяющие внутренний и наружный блоки), прилагая указанный крутящий момент. Неправильные соединения могут вызвать не только утечку газа, но и повреждение системы циркуляции хладагента.

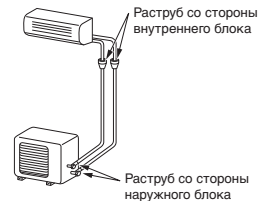

Удаление Воздуха

После подсоединения трубки к внутреннему блоку вы можете выполнить удаление воздуха одновременно из трубок и внутреннего блока.

УДАЛЕНИЕ ВОЗДУХА

Удалите воздух из соединительных трубок и внутреннего блока с помощью вакуумного насоса. Не используйте хладагент в наружном блоке. Подробности см. в руководстве по вакуумному насосу.

Использование вакуумного насоса

Обязательно используйте вакуумный насос с функцией блокирования обратного потока, чтобы масло, находящееся внутри вакуумного насоса, не попало назад в трубки кондиционера при завершении работы насоса.

(Если масло, находящееся внутри вакуумного насоса, попадет в кондиционер воздуха, в котором используется хладагент R32, это может вызвать неисправность системы циркуляции хладагента.)

1. Подсоедините загрузочный шланг, идущий от манометрического коллектора, к сервисному порту запорного клапана, находящегося на стороне газового трубопровода.
2. Подсоедините загрузочный шланг к порту вакуумного насоса.
3. Отверните полностью ручку манометрического коллектора на стороне низкого давления.
4. Включите вакуумный насос, чтобы начать откачку воздуха. Выполняйте откачку воздуха в течение примерно 15 минут, если длина трубки равна 20 метрам. (15 минут при 20 метрах) (если производительность насоса равна 27 литрам в минуту) Затем убедитесь в том, что моновакуумметр показывает -101 кПа (-76 см. рт. ст.)
5. Заверните ручку манометрического коллектора на стороне низкого давления.
6. Выверните полностью штоки запорных клапанов (на стороне газа и на стороне жидкости).
7. Отсоедините заправочный шланг от сервисного порта.
8. Надежно затяните колпачки запорных клапанов.

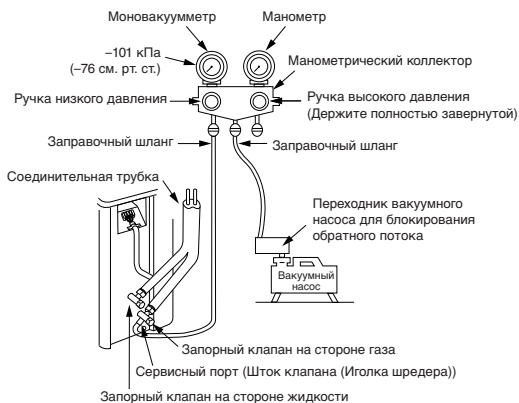

Меры предосторожности при работе с секционным клапаном

- Полностью откройте шток клапана, но не пытайтесь провернуть его дальше ограничителя.

Диаметр трубы секционного клапана	Размер шестиугольного ключа
12,70 мм и меньше	A = 4 мм
15,88 мм	A = 5 мм

- Плотно закрутите крышку клапана с усилием, указанным ниже в таблице:

Крышка	Размер крышки (H)	Момент затяжки
Крышка стержня клапана	H17 - H19	14~18 Н·м (1,4 - 1,8 кгс·м)
	H22 - H30	33~42 Н·м (3,3 - 4,2 кгс·м)
Крышка служебного отверстия	H14	8~12 Н·м (0,8 - 1,2 кгс·м)
	H17	14~18 Н·м (1,4 - 1,8 кгс·м)

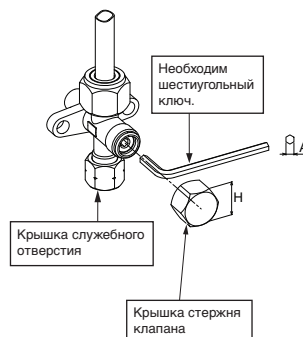

ПРЕДОСТЕРЕЖЕНИЕ

• ПРИ РАБОТЕ С ТРУБКАМИ ОБРАТИТЕ ВНИМАНИЕ НА 6 ВАЖНЫХ МОМЕНТА.

- (1) Удалите пыль и влагу (внутри соединительных трубок).
- (2) Затяните соединение (трубок с блоком).
- (3) Удалите воздух из соединительных трубок с помощью ВАКУУМНОГО НАСОСА.
- (4) Проверьте, нет ли утечки газа (в местах соединений).
- (5) Перед операцией убедитесь, что упакованные клапаны полностью открыты.
- (6) Использование многоразовых механических соединителей и раструбных соединений труб в помещении не допускается. При повторном использовании механических соединителей в помещении необходимо установить новые уплотняющие детали. При повторном использовании раструбных соединений труб в помещении развальцованную деталь необходимо изготовить заново.

ЭЛЕКТРОМОНТАЖНЫЕ РАБОТЫ

Модель	RAS-B10N4KVRG-E	RAS-B13N4KVRG-E	RAS-B16N4KVRG-E
Источник питания	50Hz, 220 - 240 V Однофазный		
Максимальный рабочий ток	6,75А	7,60А	9,50А
Номинал автоматического выключателя	15А	15А	15А
Шнур питания	Более совершенные, чем H07RN-F или 60245 IEC66 (1,25 мм ² или более)		Более совершенные, чем H07RN-F или 60245 IEC66 (1,5 мм ² или более)
Соединительный кабель			

Внутренний блок

Подсоединение соединительного кабеля может быть выполнено без снятия передней панели.

- Снимите решетку входа воздуха.
- Откройте решетку входа воздуха вверх и потяните ее на себя.
- Снимите крышку, закрывающую разъемы, и фиксатор шнура.
- Вставьте соединительный кабель (соблюдая местные правила электромонтажа) в отверстие для трубопровода, сделанное в стене.
- Вытащите соединительный кабель через отверстие для кабеля в задней панели, чтобы он выступал примерно на 20 см.
- Вставьте соединительный кабель полностью в блок разъемов и надежно закрепите его винтами.
- Момент затяжки : 1,2 Н·м (0,12 кгс·м)
- Закрепите соединительный кабель фиксатором.
- Установите на внутреннем блоке крышку, закрывающую разъемы, втулку задней пластины и решетку входа воздуха.

Наружный блок

- Снимите крышку клапана, крышку электрических деталей и фиксатор кабеля с наружного блока.
- Подсоедините соединительный кабель к терминалу в соответствии с номерами, указанными на блоке разъемов внутреннего и наружного блока.
- Аккуратно вставьте шнур питания и соединительный кабель в блок разъемов и надежно закрепите его винтами.
- Используйте виниловую ленту и т.п. для изоляции шнуров, которые не будут использоваться. Разместите их таким образом, чтобы они не соприкасались с электрическими или металлическими деталями.
- Закрепите шнур питания и соединительный кабель с помощью фиксатора кабеля.
- Прикрепите крышку для электрических деталей и крышку клапана на наружном блоке.

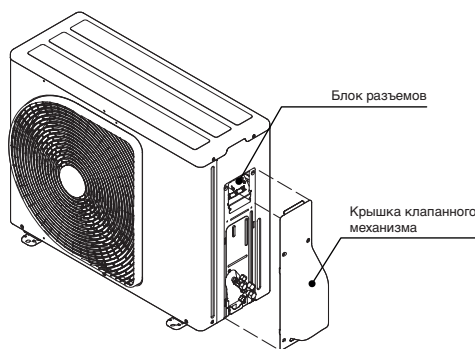
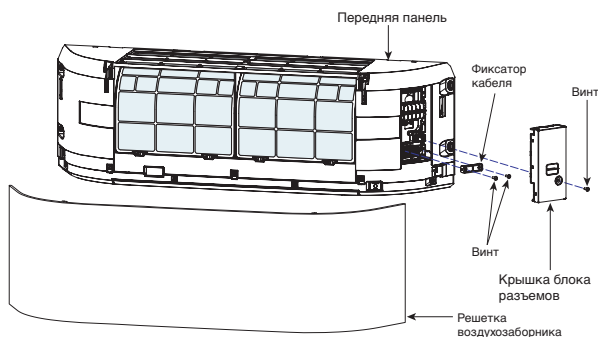

Как установить решетку входа воздуха на внутренний блок

- Прикрепление решетки входа воздуха выполняется в порядке, обратном порядку снятия.

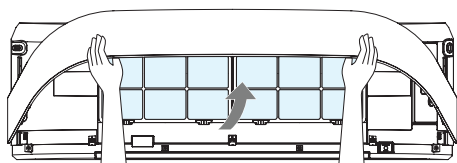

Если внутренний блок соединен 1:1 с внешним блоком

Для подключения внутреннего или наружного блока можно выбрать источник питания. Выберите правильный способ и подключите источник питания и соединительный кабель, соблюдая следующие инструкции.

Вход для источника питания на блоке разъемов наружного блока (Рекомендуется)

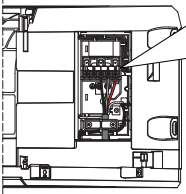
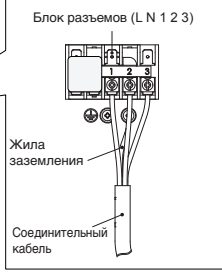
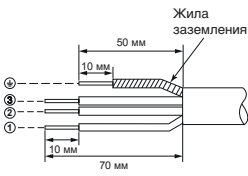
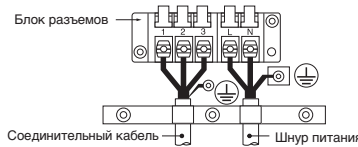
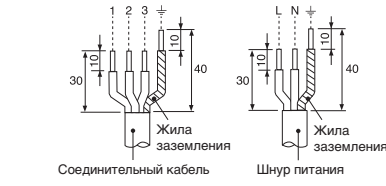
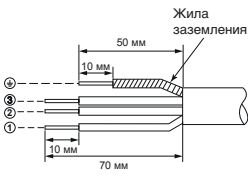
Внутренний Блок		Наружный Блок	
<p>Соединительный кабель</p> 	<p>Подключение соединительного кабеля к 1 2 3 ⊕</p> 	<p>Оголение конца соединительного кабеля</p> 	<p>Наружный Блок</p>  <p>Блок разъемов</p> <p>Соединительный кабель</p> <p>Шнур питания</p> 
			

Вход для источника питания на блоке разъемов внутреннего блока (Факультативно)

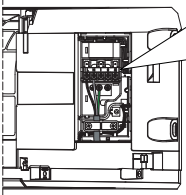
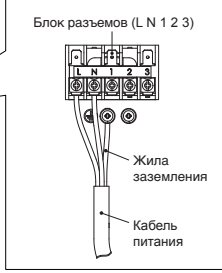
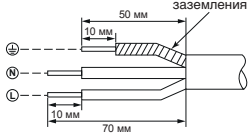
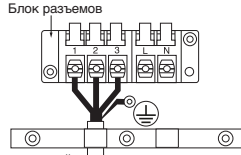
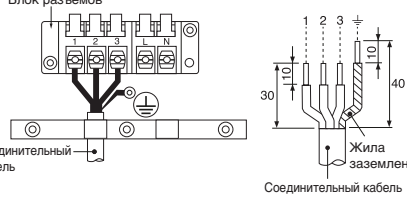
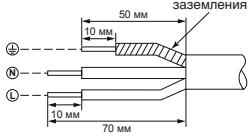
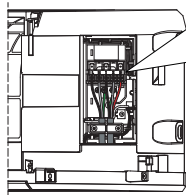
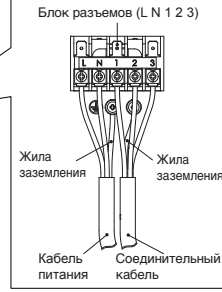
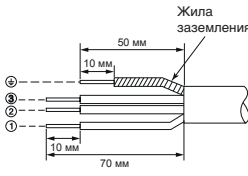
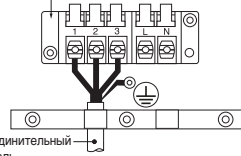
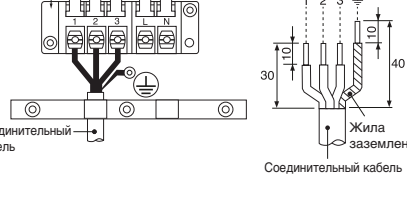
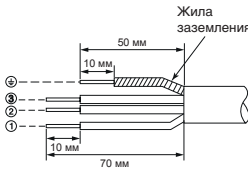
Внутренний Блок		Наружный Блок	
<p>Кабель питания</p> 	<p>Подключение кабеля питания к L N ⊕</p> 	<p>Длина зачистки кабеля питания</p> 	<p>Наружный Блок</p>  <p>Блок разъемов</p> <p>Соединительный кабель</p> 
			
<p>Соединительный кабель</p> 	<p>Подключение соединительного кабеля к 1 2 3 ⊕</p> 	<p>Оголение конца соединительного кабеля</p> 	<p>Наружный Блок</p>  <p>Блок разъемов</p> <p>Соединительный кабель</p> 
			

● Схема подключения электропитания для 1:1 внешнего блока

Вход питания на клеммной колодке внешнего блока (Рекомендуется)

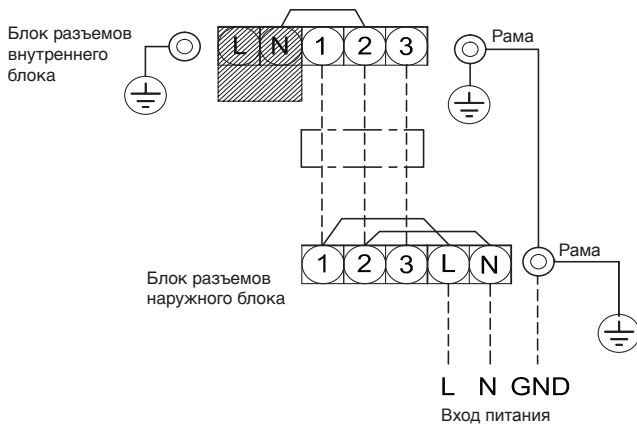

Вход питания на клеммной колодке внутреннего блока (Факультативно)

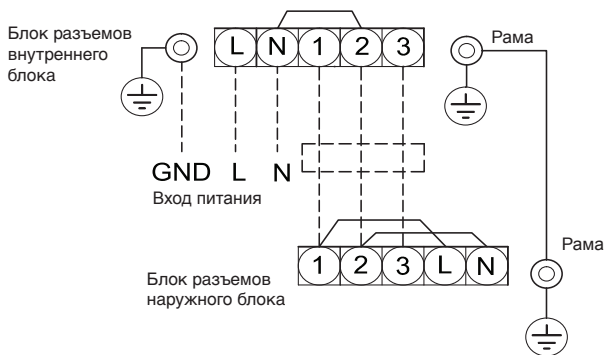

ПРЕДОСТЕРЕЖЕНИЕ

1. Характеристики источника питания должны соответствовать характеристикам кондиционера воздуха.
2. Подготовьте источник питания, предназначенный только для питания кондиционера воздуха.
3. Для линии электропитания данного кондиционера воздуха необходимо использовать предохранитель.
4. Источник питания и соединительный кабель должны соответствовать требованиям по размеру и технологии монтажа электропроводки.
5. Каждый провод должен быть подсоединен надежно.
6. Электромонтажные работы должны быть выполнены с учетом общей емкости монтажа.
7. Неправильное выполнение электрических соединений может привести к сгоранию некоторых электрических частей.
8. Неправильное или неполное выполнение электропроводки может привести к возгоранию или задымлению.
9. Это устройство можно подключать к электрической розетке.

Подключение к фиксированной разводке: Выключатель, размыкающий все контакты, с расстоянием между разомкнутыми контактами не менее 3 мм, должен быть подключен к фиксированной разводке.

Если внутренний блок соединен с инвертерной мультисистемой (IMS)

Вход для источника питания на блоке разъемов наружного блока

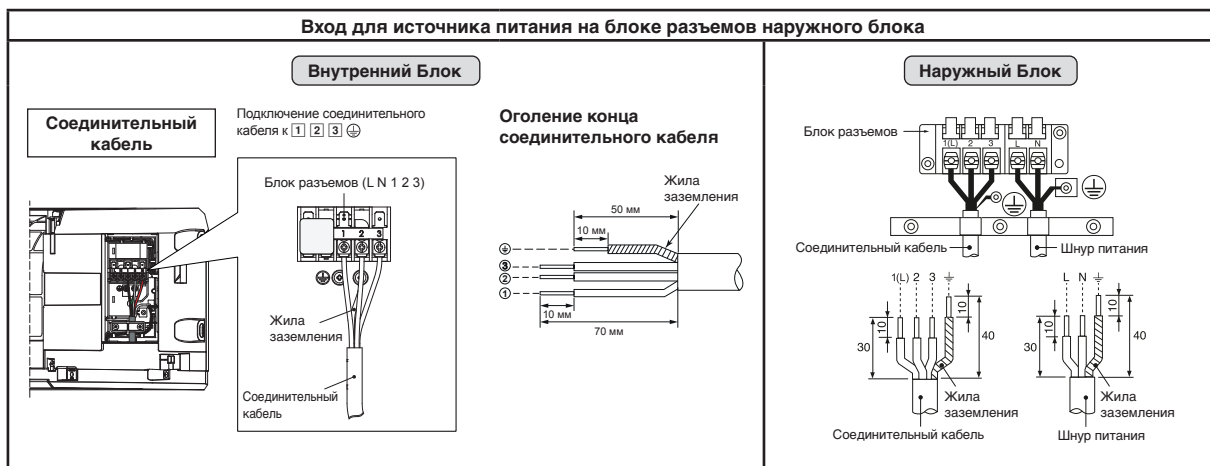

● Схема подключения электропитания для инвертерной мультисистемы (IMS)

Вход питания на клеммной колодке внешнего блока

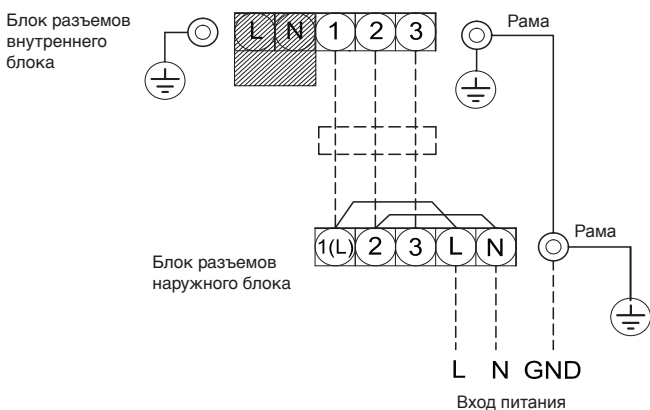

ПРЕДОСТЕРЕЖЕНИЕ

1. Характеристики источника питания должны соответствовать характеристикам кондиционера воздуха.
2. Подготовьте источник питания, предназначенный только для питания кондиционера воздуха.
3. Для линии электропитания данного кондиционера воздуха необходимо использовать предохранитель.
4. Источник питания и соединительный кабель должны соответствовать требованиям по размеру и технологии монтажа электропроводки.
5. Каждый провод должен быть подсоединен надежно.
6. Электромонтажные работы должны быть выполнены с учетом общей емкости монтажа.
7. Неправильное выполнение электрических соединений может привести к сгоранию некоторых электрических частей.
8. Неправильное или неполное выполнение электропроводки может привести к возгоранию или задымлению.
9. Это устройство можно подключать к электрической розетке.
Подключение к фиксированной разводке: Выключатель, размыкающий все контакты, с расстоянием между разомкнутыми контактами не менее 3 мм, должен быть подключен к фиксированной разводке.

ДРУГИЕ

Проверка Отсутствия Утечки Газа

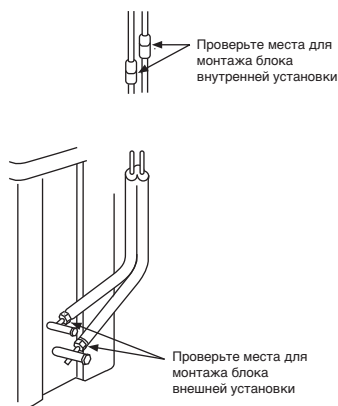

- Убедитесь в отсутствии утечки газа через соединения с конусной гайкой, используя для этого обнаружитель утечки газа или мыльный раствор.

Выбор А-В на пульте ДУ

- В случае если два внутренних блока установлены в одном помещении либо в смежных комнатах, управлять блоками можно одновременно. Для этого необходимо установить переключатель на одном из пультов ДУ в положение В. (Заводская установка переключателя на блоках и пульте ДУ - положение А).
- Сигнал пульта ДУ не принимается блоком, если установка переключателя дистанционного управления на блоке и пульте ДУ отличаются.
- При подключении кабелей и трубок установка переключателя А/В и обозначение соответствующих помещений А/В роли не играют.

Чтобы обособить использование пульта ДУ для каждого внутреннего блока в случае, если 2 кондиционера воздуха близко установлены друг к другу.

Установка параметра "В" на пульте ДУ

- Нажмите кнопку [RESET] на внутреннем блоке, чтобы включить кондиционер воздуха.
- Направьте пульт ДУ на внутренний блок.
- Нажмите и удерживайте кнопку [CHECK] на пульте ДУ кончиком карандаша. На дисплее отображается индикация "00" (Рисунок ①).

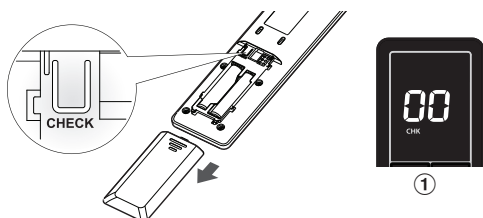

- Удерживая нажатой кнопку [CHECK] нажмите кнопку [MODE]. На дисплее появится значок "В", а индикация "00" исчезнет, и кондиционер воздуха выключится. Параметр "В" пульта ДУ внесен в память (Рисунок ②).



- Примечание:**
- Повторите вышеуказанные шаги для переустановки пульта ДУ на "А".
 - Отображение настройки А пульта ДУ не предусмотрено.
 - Заводской стандартной настройкой пульта ДУ является положение А.

Пробная Эксплуатация

Для включения режима пробной эксплуатации (охлаждение) нажмите и удерживайте нажатой в течение 10 секунд кнопку [RESET] (Устройство подаст короткий звуковой сигнал.)

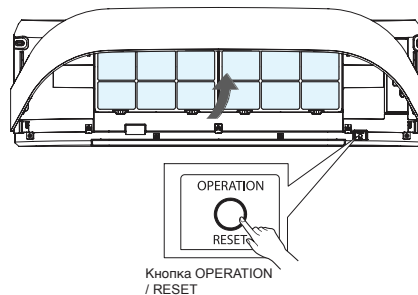

Установка функции автоматического повторного пуска

Этот продукт сконструирован таким образом, что при сбое питания он автоматически производит повторный пуск и начинает работать в том режиме, который был до сбоя питания.

Информация

Продукт поставляется с отключенной функцией автоматического повторного пуска. Включите эту функцию при необходимости.

Как ВКЛЮЧИТЬ режим автоматического повторного пуска

- Нажмите и удерживайте кнопку [OPERATION] на внутреннем блоке в течение 3 секунд (устройство издаст 3 звуковых сигнала, индикатор OPERATION будет мигать со скоростью 5 раз/в секунду в течение 5 секунд).

Как ВЫКЛЮЧИТЬ режим автоматического повторного пуска

- Нажмите и удерживайте кнопку [OPERATION] на внутреннем блоке в течение 3 секунд (устройство издаст 3 звуковых сигнала, а индикатор OPERATION не будет мигать).

ПРИМЕЧАНИЕ

- В случае установки таймера включения или выключения, РАБОТА С АВТОМАТИЧЕСКИМ ПОВТОРНЫМ ПУСКОМ не активируется.

Установка декоративной ткани

В комплект аксессуаров вложена декоративная ткань для закрытия решетки воздухозаборника внутреннего блока. Пользователь может использовать ее по мере необходимости.

Способ установки представлен ниже.

1. Снимите решетку воздухозаборника.
Откройте решетку воздухозаборника вверх и потяните ее на себя.
Как показано на рисунке ниже.

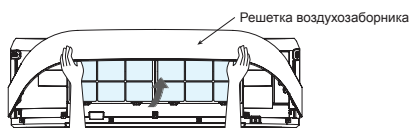

2. Подготовьте ткань, которую вы выбрали для установки.
3. Вставьте ткань в левую и правую стороны решетки воздухозаборника и отрегулируйте угловое положение декоративной ткани так, чтобы она была гладкой.

Надежно соедините крючок и петлю липучки.

Как показано на рисунке ниже.

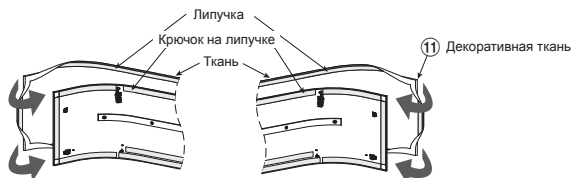

4. Вставьте ткань в верхнюю и нижнюю стороны решетки воздухозаборника.

Надежно соедините крючок и петлю липучки.

Как показано на рисунке ниже.

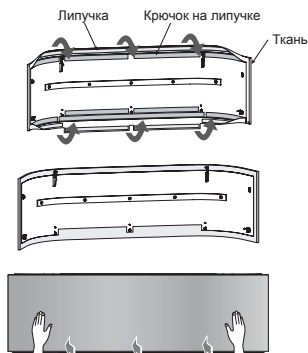

5. Соберите решетку воздухозаборника в порядке, обратном 1.

ПРИМЕЧАНИЕ

- Натяжение ткани зависит от надежности крепления липучки вокруг решетки воздухозаборника. Примите соответствующие меры.

ПРЕДОСТЕРЕЖЕНИЕ

- Если чистить декоративную ткань путем стирки, это может повлиять на внешний вид и посадку декоративной ткани. Для удаления пыли с декоративной ткани рекомендуется использовать пылесос.

ПРИЛОЖЕНИЕ

Инструкции по эксплуатации

Имеющийся трубопровод хладагента R22 и R410A может повторно использоваться для установки инверторного кондиционера с типом хладагента R32.

⚠ ПРЕДУПРЕЖДЕНИЕ

Подтверждение наличия цапалпин или вмятин на имеющихся трубах и подтверждение надежности силы трубы традиционно относятся к местной площадке. Если указанные условия можно отменить, можно модернизировать имеющиеся трубы R22 и R410A до труб моделей R32.

Основные условия, необходимые для повторного использования существующих труб

Проверьте выполнение трех условий для проведения работ по прокладке трубопровода хладагента.

1. **Чистота** (Влажность внутри труб отсутствует)
2. **Сухоств** (Пыль внутри труб отсутствует)
3. **Герметичность** (Нет утечек хладагента.)

Ограничения для использования имеющихся труб

При следующих условиях имеющиеся трубы не должны повторно использоваться в том виде, в котором они находятся. **Очистите имеющиеся трубы или замените их на новые трубы.**

1. При наличии существующей цапалпин или вмятины обязательно используйте новые трубы для прокладки трубопровода хладагента.
2. Если толщина имеющихся трубы меньше указанного "Диаметра и толщины трубы", убедитесь, что для прокладки трубопровода хладагента используются новые трубы.
3. Рабочее давление R32 высокое (в 1,6 раза выше R22). При наличии цапалпин или вмятин на трубе или при использовании более тонкой трубы сила давления может не соответствовать требованиям, что в худшем случае может привести к поломке трубы.

* Диаметр и толщина трубы (мм)

Внешний диаметр трубы	Ø6,4	Ø9,5	Ø12,7
Толщина	R32, R410A	0,8	0,8
	R22	0,8	0,8

3. Когда наружный блок был оставлен с отсоединенными трубами или была утечка газа из труб и трубы не были отремонтированы и вновь заполнены.

4. Когда хладагент не может быть собран с использованием блока сбора хладагента. • Существует возможность того, что внутри труб останется большое количество загрязненного масла или влаги.

5. Когда имеющийся в продаже осушитель прикреплен к имеющимся трубам.

- Существует возможность того, что образовалась медная зеленая ржавчина.

6. Когда имеющийся кондиционер воздуха снимается после сбора хладагента.

Проверьте, чтобы масло отличалось от стандартного масла.

- Хлопидильное масло имеет цвет медной зеленой ржавчины.
- Существует возможность того, что влага смешалась с маслом и внутри трубы образовалась ржавчина.
- Имеется масло измененного цвета, большое количество осадка или неприятный запах.
- В хлопидильном масле видно большое количество блестящей металлической пыли или другого осадка износа.

7. Когда кондиционер воздуха имеет историю сбоя компрессора и происходит его замена.

- Когда имеется масло измененного цвета, большое количество осадка, блестящая металлическая пыль или другой осадок износа или смесь инородных материалов, возможно возникновение проблемы.

8. Когда временная установка и демонтаж кондиционера повторяются.

9. Если тип хлопидильного масла существующего кондиционера отличается от следующего масла (минеральное масло), Suniso, FReol-S, MS (синтетическое масло), Alkylbenzol (HAB, Vartel-freeze), сложносферные соединения, PVE только сложносферные соединения.

- Обмоточная изоляция компрессора может испортиться.

ПРИМЕЧАНИЕ

Вышеупомянутые описания являются результатами, которые были подтверждены нашей компанией и представляют наш взгляд на наши кондиционеры, но не гарантируют использование имеющихся труб кондиционеров, которые приняты R32 в других компаниях.

Консервация труб

При перемещении и открытии внутреннего или наружного блока на длительное время выполните консервацию труб следующим образом:

- В противном случае при проникновении влаги или инородного тела в результате конденсации может образоваться ржавчина.
- Ржавчину невозможно удалить путем очистки. Необходимы новые трубы.

Место размещения	Срок	Способ консервации
Наружные блоки	1 месяц или более	Сжатие
Внутренние блоки	Менее 1 месяца	Сжатие или заклеивание лентой
Внутренние блоки	Каждый раз	

Есть ли цапалпин или вмятины на имеющихся трубах?

ДА

Имеющиеся трубы:
Использование невозможно.
• Используйте новые трубы.

Возможна ли эксплуатация существующего кондиционера воздуха?

ДА

• После эксплуатации имеющегося кондиционера воздуха в режиме охлаждения в течение 30 минут или более, соберите хладагент.
• Для чистки труб и сбора масла
• Сбор хладагента: Метод откачки

• Отсоедините кондиционер воздуха от трубопровода и выполните промывку (давление азота 0,5 МПа), чтобы удалить любые остатки, находящиеся внутри трубы.
Примечание: В случае двоянного трубопровода обязательно выполните промывку отводной трубы.

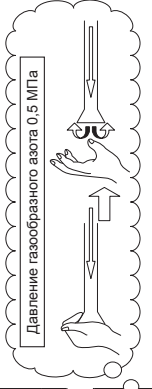

(В случае слива остатков считается, что присутствует большое количество остатков.)

Было ли слито сильно поменявшее цвет масло или большое количество остатков? (Когда масло портится, цвет масла меняется на грязный или черный цвет.)

ДА

Очистите трубы или используйте новые трубы.

Подсоедините внутренний / наружный блоки к имеющимся трубе.

- Используйте прикрепленную конусную гайку к главному блоку для внутреннего / наружного блоков. (Не используйте конусную гайку имеющейся трубы.)
- Переделайте размер станочной развальцовки на размер для R32.

Трубопровод, в котором необходимо поменять конусную гайку / подгонка размера на станке из-за сжатия трубы

1) Ширина конусной гайки: Н (мм)

Внешний диаметр медной трубы	Ø6,4	Ø9,5	Ø12,7
Для R32, R410A	17	22	28
Для R22	То же, что выше		
			24



• (Испытание на воздухопроницаемость), вакуумное осушение, заправка хладагента, проверка на наличие утечки газа

Тестовый запуск

2) Размер станочной развальцовки: А (мм)

Внешний диаметр медной трубы	Ø6,4	Ø9,5	Ø12,7
Для R32, R410A	9,1	13,2	16,6
Для R22	9,0	13,0	16,2

Становится немного шире для R32.



Не наносите хлоридное масло на поверхность для развальцовки

The image features the Toshiba logo, the word "TOSHIBA", centered in a bold, black, sans-serif font. The background is white and is decorated with several semi-transparent, gray, 3D-style bubbles of varying sizes scattered across the page. A large, light gray curved shape is visible at the bottom right corner.

TOSHIBA