



Полупромышленные и промышленные системы кондиционирования
Бытовые системы кондиционирования
Мультизональные системы СМУ
Мультисистемы
Фанкойлы
Чиллеры

EAC 2015

 **CHIGO**



КЛИМАТИЧЕСКИЕ
СИСТЕМЫ



www.chigo.su
+7 (495) 204-30-01
8 (800) 775-42-13
E-mail: info@chigo.su



Leading Manufactured of
Advanced Air Conditioner



引
领

Содержание

Корпорация Chigo.....	4
Chigo Central Air-conditioning.....	6
Бытовые системы кондиционирования ...	11
Передовые технологии.....	12
Пульты управления.....	16
Маркировка сплит-систем Chigo.....	18
Инверторные настенные сплит-системы DC-инвертор (CS-V-M114, CS-V-V147).....	20
Настенные сплит-системы on/off (CS-H-M114, CS-H-VC147, CS-H-M124, CS-H-B81).....	25
Напольные колонные кондиционеры (CF).....	36
Бытовой осушитель воздуха (CBD).....	39
Мультисистемы	41
Маркировка мультизональных систем Chigo.....	43
DC-инверторные наружные блоки для мультисистем (C2OU, C3OU).....	44
Внутренние блоки мультисистем (CSG).....	47
Возможные комбинации внутренних и наружных блоков.....	48
Полупромышленные и промышленные системы кондиционирования	53
Маркировка полупромышленных систем Chigo.....	56
Универсальные наружные блоки полупромышленной серии on/off (COU).....	57
Четырехпоточные кассетные внутренние блоки (серия Compact) (CCB).....	62
Четырехпоточные кассетные внутренние блоки (CCA).....	66
Напольно-подпотолочные внутренние блоки (CUA).....	72
Низконапорные канальные внутренние блоки (CTA).....	75
Средненапорные канальные внутренние блоки (CTB).....	78
Высоконапорные канальные внутренние блоки (CTH).....	82
Универсальные наружные блоки полупромышленной серии (DC-инвертор) (COU).....	86
Четырехпоточные кассетные внутренние блоки (DC-инвертор) (CCA).....	89
Напольно-подпотолочные внутренние блоки (DC-инвертор) (CUA).....	91
Низконапорные (CTA) и средненапорные (CTB) канальные внутренние блоки (DC-инвертор).....	94
Пульты дистанционного управления.....	99
Универсальный наружный блок промышленной серии (COT).....	100
Внутренний блок напольного типа промышленной серии (CFAi).....	101
Высоконапорный канальный внутренний блок промышленной серии (CTHi).....	103
Компрессорно-конденсаторные блоки (ККБ). Только охлаждение (COU).....	104
Крышный кондиционер (CRB).....	107
Мультизональные системы CMV	109
Маркировка оборудования Chigo VRF.....	111
CMV-mini.....	112
Спецификация наружных блоков CMV-mini (CMV-V).....	116
CMV-II, CMV-X.....	118
Преимущества для пользователя.....	125
Преимущества для монтажника.....	129
Комплект для диагностики Doctor Kit.....	134
Наружные блоки CMV-II (CMV-V).....	135
Наружные блоки CMV-X (CMV-D).....	143
Типы внутренних блоков мультизональных систем.....	152
Однопоточные кассетные внутренние блоки (CMV-V**Q1).....	153
Двухпоточные кассетные внутренние блоки (CMV-V**Q2).....	155
Четырехпоточные кассетные внутренние блоки (CMV-V**Q).....	157
Четырехпоточные кассетные внутренние блоки (Compact type) (CMV-V**Q4).....	162
Настенные внутренние блоки (CMV-V**G).....	164
Напольно-подпотолочные внутренние блоки (CMV-V**LD).....	167
Низконапорные канальные укороченные внутренние блоки (CMV-V**TA).....	173
Низконапорные канальные внутренние блоки (CMV-V**TA).....	175
Средненапорные канальные внутренние блоки (CMV-V**TB).....	177
Высоконапорные канальные внутренние блоки (CMV-V**TH).....	182
Высоконапорные канальные внутренние блоки со 100%-ной подачей свежего воздуха (CMV-V**TF).....	188
Вентиляционные установки с рекуперацией тепла (QR).....	190
Системы управления и программное обеспечение.....	193
Приложение 1. Последовательность подбора элементов трассы холодильного агента для систем CMV-mini.....	195
Приложение 2. Последовательность подбора элементов трассы холодильного агента для систем CMV-II.....	200
Приложение 3. Последовательность подбора элементов трассы холодильного агента для систем CMV-X.....	204
Чиллеры	209
Маркировка чиллеров Chigo.....	210
Передовые технологии.....	211
Проводной контроллер.....	216
Чиллеры (спецификация).....	218
Фанкойлы	223
Маркировка фанкойлов Chigo.....	224
Кассетные четырехпоточные фанкойлы (FP-Q).....	225
Фанкойлы канального типа (FP-W).....	228
Аксессуары.....	231
Номенклатура климатической техники.....	232



Корпорация Chigo

Компания Chigo с главным офисом в городе Фошань, расположенном в округе Нанхай — ключевом индустриальном центре КНР, была основана в 1994 году.

Сегодня Chigo — это крупная современная компания, основным видом деятельности которой является разработка, проектирование, производство, а также продажа бытовой и коммерческой климатической

техники. Компания входит в число крупнейших мировых производителей оборудования для систем кондиционирования с годовым объемом производства в 10 млн комплектов. Chigo — производитель климатической техники с высокой промышленной интеграцией — это позволяет создавать максимально широкие продуктовые линейки, удовлетворяющие любым требованиям.



Завод по производству бытовых кондиционеров



Цех автоматического напыления



Научно-технический центр



Показатели ежегодного роста компании являются самыми высокими в отрасли, а продукция прошла строгую сертификацию во всех ключевых странах-импортерах.

Сбытовая сеть компании Chigo работает более чем в 180 регионах нашей планеты. Производитель постоянно контролирует и совершенствует производственный процесс. Качество продукции проверяется в уникальной лаборатории, оснащенной по

последнему слову техники оборудованием фирм SCHAFFNER EMC (Швейцария) и B&K (Дания).

Chigo стремится к тому, чтобы стать лучшим выбором для потребителя. Компания вместе с мировым сообществом продолжает следовать принципам защиты окружающей среды и снижению выброса вредных веществ в атмосферу, чтобы улучшить качество жизни каждого человека.



Торговый офис



Оборудование для тестирования на старение



Лаборатория термодинамических испытаний



Лаборатория тестирования на вибрацию при транспортировке



Chigo Central Air-conditioning

Подразделение Chigo Central Air-conditioning было создано в 2002 году и входит в состав GUANGDONG Chigo Central Air-conditioning, LTD — профессионального производителя, осуществляющего разработку, производство, продажу, проектирование, монтаж и обслуживание оборудования центральных систем кондиционирования воздуха.

Результатом 11 лет развития стало то, что на сегодняшний день Chigo Central Air-conditioning располагает производственными мощностями выпускающими около 600 000 кондиционеров в год с самой полной в КНР производственно-технологической цепочкой.

Стратегия производства «Всё-в-одном» позволяет удовлетворить самые различные потребности рынка и позволила CHIGO предлагать широкий диапазон оборудования для центральных систем кондиционирования воздуха в больших объемах.

Продукция Chigo Central Air-conditioning представлена в более чем 150 странах и регионах по всему миру, а сама компания имеет офисы в 31 провинции Китая. Высококвалифицированный инженерный состав Chigo Central Air-conditioning обеспечивает профессиональные технические решения и соответствующее обслуживание для своих клиентов.

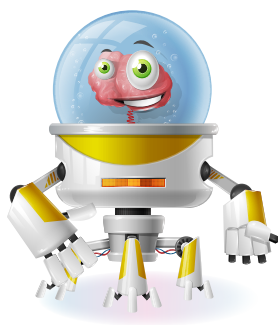



На протяжении всей своей истории CHIGO отличается строгим следованием требованиям сертификационных органов основных мировых рынков, в том числе:

- ISO9001 — наличие на предприятии разработанной, внедренной и успешно работающей системы менеджмента качества;
- ISO14000 — наличие на предприятии разработанной, внедренной и успешно функционирующей системы экологического менеджмента (система управления охраной окружающей среды);
- обязательное Свидетельство для КНР (CCC);
- китайский сертификат о энергосберегающих продуктах;
- Сертификат об освобождении от Инспекции КНР по экспорту (единственный среди производителей кондиционеров в КНР);
- сертификаты РОСТЕСТ;
- сертификат США «UL»;
- сертификат ЕС «CE»;
- немецкий сертификат «GS»;
- сертификат безопасности Австралии «SAA»;
- и многие другие...

CHIGO также завоевал награду ООН «Global Green» — за защиту окружающей среды и энергосберегающие технологии, применяемые в кондиционерах».

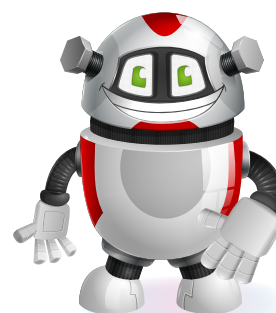

Вехи развития Chigo Central Air-conditioning

2002

Chigo Air-conditioning начала работу в области коммерческих систем кондиционирования.

2004

Создана компания Chigo Central Air-conditioning.

2006

Chigo Central Air-conditioning получает награду «Известный бренд, производимый в провинции Гуандун».

2008

The Chigo Central Air-conditioning включена в почетный список «Десятка национальных брендов».

2009

Чиллер Chigo с воздушным охлаждением (тепловой насос) включен в Энергосберегающий каталог продукции «Национальное торговое достояние».

Chigo Central Air-conditioning получает признание как национальный HVAC-бренд 2009 года от «Десяти наиболее авторитетных дизайнеров Китая».

Chigo Central Air-conditioning в очередной раз получает награду «Известный бренд, производимый в провинции Гуандун».

2014

Новые награды: «Наиболее узнаваемый бренд в провинции Гуандунг» и «За внедрение высоких технологий».

2013

Введен к эксплуатацию новый офис компании, открыты новые линии производства.

2012

Победа в тендере на поставку климатического оборудования в офисы класса А в Шанхае с бюджетом в \$10 млн.

Победа в тендере на оснащение объектов национальной железной дороги.

Участие в Пекинской выставке холодильного оборудования, где была представлена новая полностью DC-инверторная VRF-система.

2011

Получены звания «Программа фундаментальных исследований», «Лучший рост в производстве кондиционеров» и присужден Класс «AAA» в сфере управления кредитными рисками.

2010

Chigo (включая Chigo Central Air-conditioning) удостоена премии «Лучшая энергосберегающая продукция по итогам государственных заказов в области климатической техники 2009 года».

Chigo вошла в топ десять брендов — предприятий с низким выбросом углерода и энергосберегающими системами кондиционирования в одиннадцатой пятилетке.

Испытательный центр

Испытательный центр представляет собой комплексную, многофункциональную лабораторию, занимающую 6 тыс. квадратных метров и используется для изучения различных технических характеристик бытовых и коммерческих кондиционеров, их безопасности, надежности и подтверждения подлинности заявленных технических характеристик. Инвестиции в испытательный центр превысили 8 млн долларов основных средств.





Определение и подтверждение класса энергоэффективности Китайским Центром управления верификации.



Инженеры, получившие специальную профессиональную подготовку.

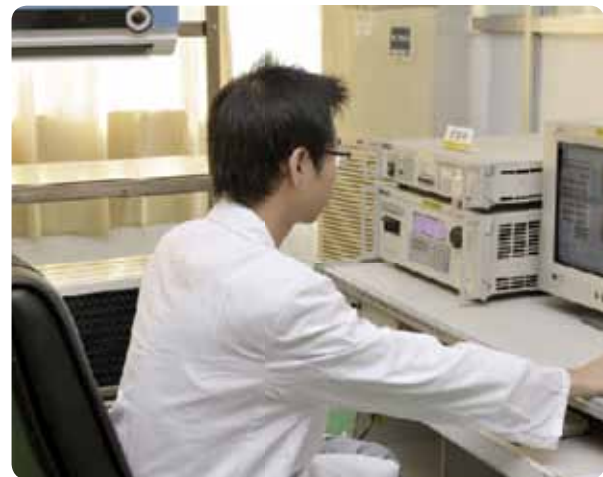

Профессионалы мирового уровня.



Долгосрочное сотрудничество с профессиональными организациями по сертификации и тестированию.



Системы анализа шума и вибрации Denmark B&K 3560.

В состав Центра входят:

- 9 климатических камер;
- 3 лаборатории тестирования работы оборудования;
- 1 испытательная лаборатория по уровням шума;
- 2 лаборатории тестирования при долгосрочной эксплуатации;
- лаборатория анализа структуры безопасности;
- лаборатория расходов воздуха;
- лаборатория планирования;
- лаборатория электромагнитной совместимости;
- колориметрическая лаборатория;
- лаборатория для исследования работы при повышенной влажности и многое другое.





**Бытовые
системы
кондиционирования**

Один ватт в режиме ожидания (опция)

В режиме ожидания система автоматически переходит в энергосберегающий режим. Это позволяет оборудованию потреблять всего 1 Вт электроэнергии вместо традиционных 4–5 Вт, обеспечивая экономию электроэнергии до 80%.

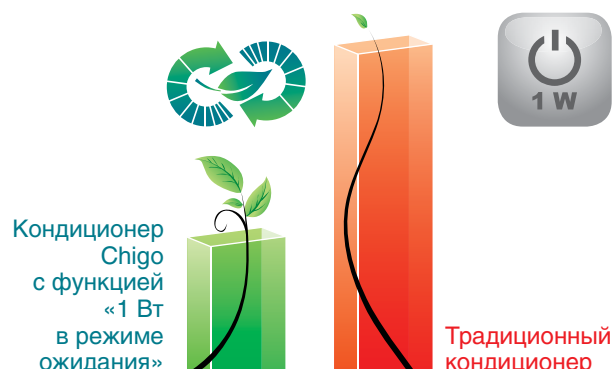

Функция «Турбо Комфорт»

Данная функция позволяет достаточно быстро охладить или обогреть помещение. Сочетание мощного современного компрессора и тщательно разработанной системы распределения воздуха дает возможность ощутить эффект охлаждения практически моментально после нажатия кнопки «Турбо».



Передовая технология очистки воздуха

Новейшая технология очистки воздуха позволяет удалять более 90% всех загрязнений (бактерии, дым, пыль и т.д.), находящиеся в помещении объемом до 45 м³. Эта функция соответствует нормам для очистителей воздуха в КНР.

Входящий воздух → входная сетка под высоким напряжением → пыль и бактерии ионизируются → пыль остается на фильтре, а бактерии уничтожаются.



Озонобезопасный хладагент R410A

Применение хладагента R410A в системах кондиционирования позволяет повысить их энергоэффективность. Кроме того, R410A не разрушает озоновый слой. Это позволяет снизить вредные выбросы в атмосферу и повысить экологичность системы.



Интеллектуальный ночной режим работы

В этом режиме кондиционер автоматически управляет температурой воздуха в помещении в соответствии с фазами сна человека. Достаточно нажать кнопку «SLEEP» — и сон будет максимально комфортным.

Интеллектуальный режим сна



Фаза медленного сна: кондиционер повышает температуру в помещении, чтобы создать наиболее комфортные условия для засыпающего человека, у которого понижается температура тела.

Фаза глубокого сна: кондиционер автоматически регулирует температуру в помещении, чтобы продлить время глубокого сна.

Фаза пробуждения: кондиционер понижает температуру воздуха в помещении до уровня, установленного пользователем, способствуя пробуждению человека.



Интеллектуальная очистка теплообменника

При активации режима очистки теплообменника внутренний блок переходит в режим охлаждения и переключает вентилятор на низкую скорость вращения. При этом обильно образующийся конденсат смывает пыль с поверхности теплообменника. Далее, оставаясь на низкой скорости вращения вентилятора, кондиционер переходит в режим нагрева, тем самым испаряя влагу с поверхности теплообменника. Затем кондиционер переходит в режим вентиляции, проводя окончательную

осушку внутреннего блока. Данная функция позволяет предотвратить размножение бактерий внутри кондиционера и предотвратить появление неприятных запахов. Весь процесс очистки занимает 6 минут.

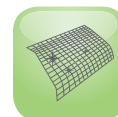

Через 6 минут



Защитное покрытие Golden Fin

На ребра теплообменника наружного блока нанесено специальное антикоррозийное покрытие золотистого цвета. Данное покрытие эффективно защищает теплообменник от воздействия окружающей среды.



Проведены испытания: 15 дней в камере с соляным туманом.

Через 15 дней



Алюминиевый теплообменник, защищенный золотым покрытием

Не обнаружено следов коррозии



Через 15 дней



Алюминиевый теплообменник без защиты

Наблюдается эффект коррозии

Воздушные фильтры

Фильтр «Холодного катализа»

Применение такой технологии позволяет эффективно удалять формальдегиды.

Катехиновый фильтр (опция)

Катехин — это вещество, обладающее бактерицидными свойствами, в больших количествах содержится в зеленом чае.

Лизоцимовый фильтр (опция)

Лизоцим подобно кахетину обладает бактерицидным действием, но также оказывает влияние и на другие группы вирусов и бактерий, т.е. этот фильтр совместно с катехиновым фильтром оказывает двойной антибактериальный эффект.

Фильтр с ионами серебра (опция)

Ионы серебра обладают сильными антибактериальными свойствами и эффективно препятствуют росту бактерий.

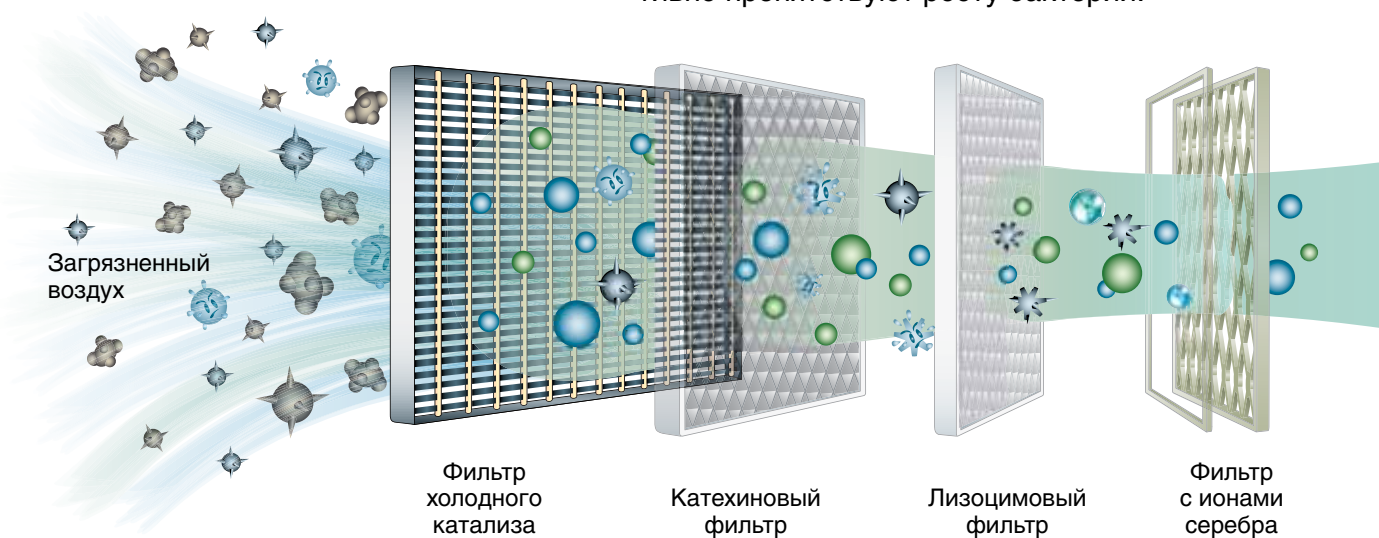

Здоровье

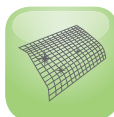

Система интеллектуальной очистки



Каталитический фильтр



Генератор анионов

Комфорт



Осушение



Функция Турбо



«Теплый» пуск в режиме нагрева

Энерго-сбережение



Теплообменник сложной конфигурации



Режим сна



DC-технологии

Простота управления



Легкая очистка панели



Экранный фильтр



24-часовой таймер

Надежность



Компрессор известного производителя



Родительский контроль



Высококачественная медная труба

Генератор анионов

Анионы положительно влияют на иммунитет и способствуют снятию стресса.

Фотокаталитический фильтр (опция)

Устраняет бактерии и неприятные запахи, регенерируется под действием дневного света.

Фильтр с витамином С (опция)

Витамин С благотворно влияет на здоровье кожи, укрепляет иммунитет и способствует снятию стресса.

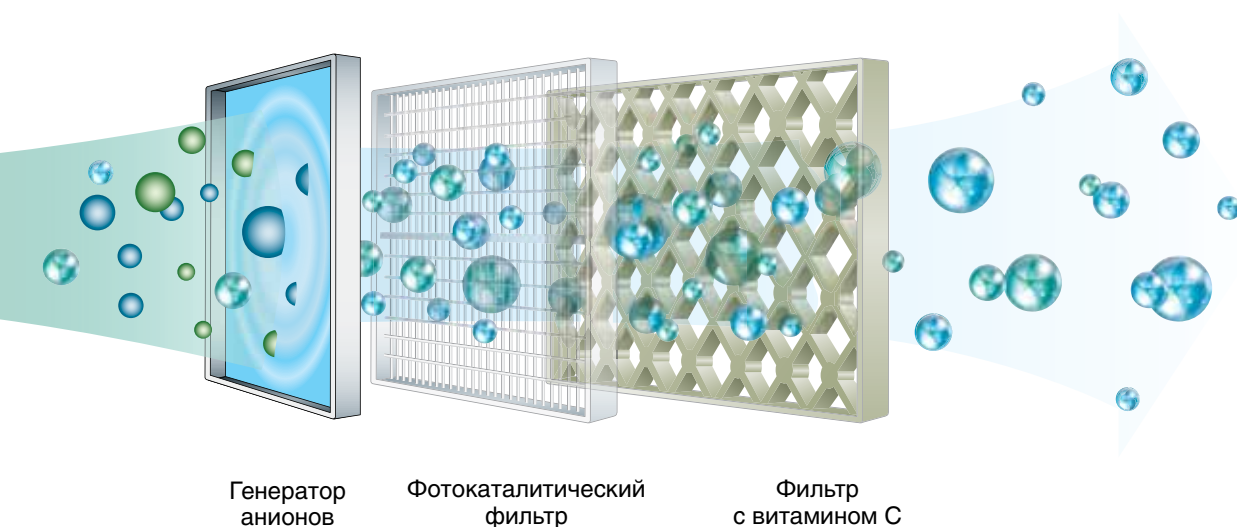

Фильтр с витамином С



Фильтр с ионами серебра



Подача наружного воздуха

Здоровье



Технология трехмерного распределения воздуха



Подсветка дисплея



Скрытый дисплей

Комфорт



Антикоррозионная защита Golden Fin



Электронный расширительный клапан



Потребление электроэнергии в режиме ожидания 1 Вт

Энерго-сбережение



Функции внутренней защиты и самодиагностики



Автоматический перезапуск



Выбор дизайна

Простота управления



Интеллектуальное размораживание



Крышка защиты вентилей

Надежность

■ Стандарт

■ Опция



- **Кнопка ВКЛ/ВЫКЛ (ON/OFF)** — служит для запуска и остановки кондиционера.
- **Кнопки АВТО (AUTO), Н, М, L** — служат для выбора скорости воздуха (автоматическая, высокая, средняя или низкая скорость).
- **Кнопка ТАЙМЕР (TIMER)** — служит для выставления времени включения/отключения в часах
- **Кнопка ТУРБО (TURBO)** — переводит кондиционер в режим ТУРБО. Установка спящего режима или смена режима отменяет режим ТУРБО.
- **Кнопка УСТАНОВКА ТЕМПЕРАТУРЫ (TEMP)** — нажатие «-»/«+» уменьшает или увеличивает выставленную температуру в диапазоне: 16~32 °С.
- **Кнопка ПОВОРОТ (SWING)** — используется для активации вертикальных жалюзи.
- **Кнопка ПОТОК ВОЗДУХА (AIR FLOW)** — используется для активации горизонтальных жалюзи.
- **Кнопка СПЯЩИЙ РЕЖИМ (SLEEP)** — используется для выбора спящего режима или его отмены.
- **Кнопка БЛОКИРОВКА (HOLD)** — используется для выбора режима блокировки кнопок или отмены этого режима.
- **Кнопка ОЧИСТКА (CLEAN)** — используется для активации режима очистки или его отмены.
- **Кнопка ПОДСВЕТКА (LAMP)** — используется для выбора включения или выключения подсветки.
- **Кнопка ЭНЕРГОСБЕРЕГАЮЩИЙ РЕЖИМ (ECO)** — устанавливает кондиционер в энергосберегающий режим.
- **Кнопка C/F** — используется для выбора температурной шкалы.

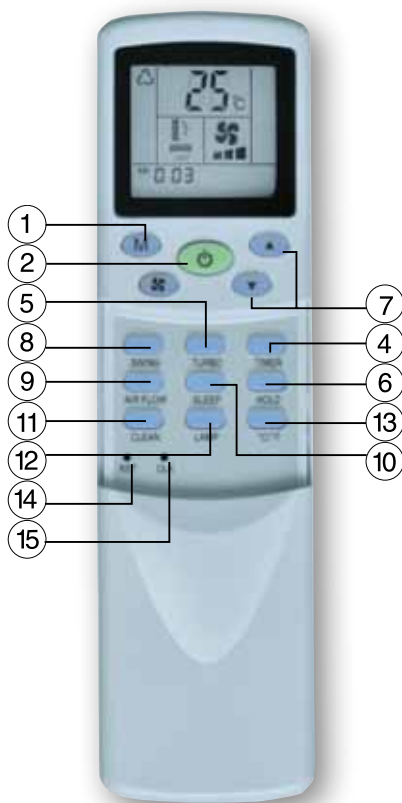

1. Режим работы

Переключение режимов работы кондиционера в следующем порядке: «Авто» → «Охлаждение» → «Осушение» → «Обогрев» → «Вентиляция».

2. Вкл./Выкл.

Включение и выключение кондиционера.

3. Скорость вращения вентилятора

Изменение скорости вращения вентилятора.

4. Установка таймера

Настройка таймера включения и выключения кондиционера.

5. Кнопка «TURBO» («Турбо»)

Включение режима «Турбо» (не работает в режимах «Авто», «Осушка», «Вентиляция»).

6. Кнопка блокировки

Кнопка блокировки пульта от случайного нажатия.

7. Установка температуры

Кнопками «Больше» или «Меньше» выбирается необходимая в помещении температура.

8. Управление горизонтальными воздушными заслонками

Изменяет направление воздушного потока по вертикали.

9. Управление вертикальными воздушными заслонками

Изменение направления потока воздуха по горизонтали.

10. Ночной режим

Активация ночного режима работы с пониженным уровнем шума и автоматическим поддержанием температуры в помещении.

11–12. Кнопки «LAMP» («Подсветка») и «CLEAN» («Очистка»)

Включение/отключение подсветки дисплея внутреннего блока и активация функций очистки воздуха.

13. Температура

Выбор шкалы температур °C/°F

14. Сброс (RST)

Сброс настроек пульта.

15. Часы (CLK)

Настройка часов.

C S-25H3A-M81AY1A

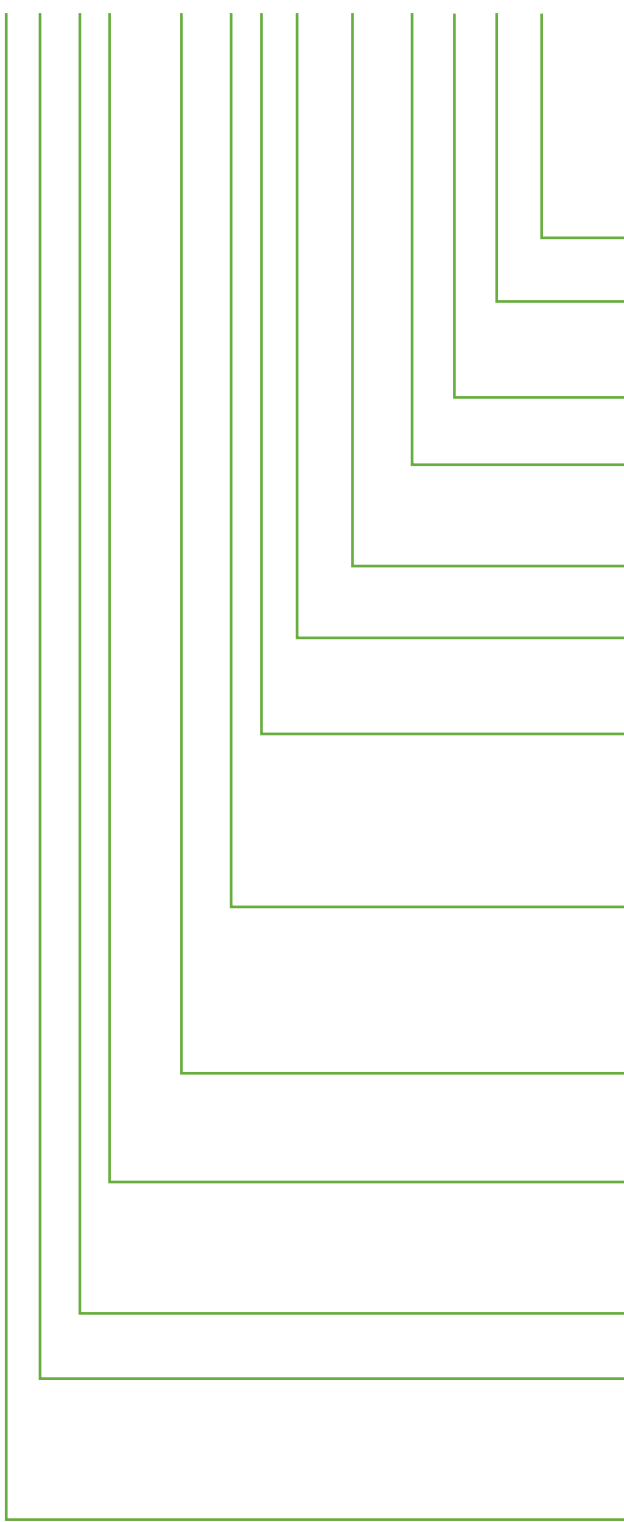

Подсерия.

Код наружного блока сплит-системы.

Код внешнего вида: 10.

Код корпуса внутреннего блока: 81; 114; 124, 147.

Код базы внутреннего блока.

Тип хладагента:
- — R22; **A** — R410A.

Электропитание:
1 — 115 В/60 Гц;
2 — 208–230 В/60 Гц;
3 — 220–240 В/50 Гц.

Режим работы:
C — только охлаждение (on/off),
H — охлаждение/обогрев (on/off),
V — охлаждение/обогрев (инвертор).

Индекс блока:
холодопроизводительность, кВт × 10.

























Тип блока:
S — внутренний блок;
U — наружный блок.

Специальное исполнение.

Регион поставки:
- — T1 (максимально допустимая температура наружного воздуха +46 °C).

«C» — Chigo.

Настенные сплит-системы

Мощность, БТЕ / Модель	Настенная сплит-система 114 DC-инвертор	Настенная сплит-система 147 DC-инвертор	Настенная сплит-система 114 on/off	Настенная сплит-система 147 on/off	Настенная сплит-система 124 on/off	Настенная сплит-система 81 on/off
7 000						
9 000						
12 000						
18 000						
22 000						
24 000						

Напольные колонные кондиционеры

Мощность / Модель продукции	12,0 кВт	14,0 кВт
	Колонный тип дизайн 41	

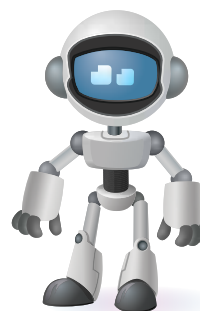

Дизайн блока 114 (DC-инвертор)



Габаритные размеры

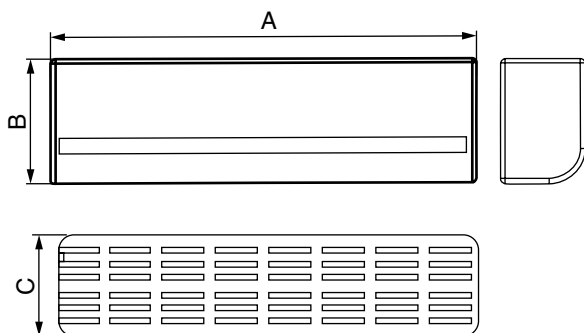

Электрическая схема подключения

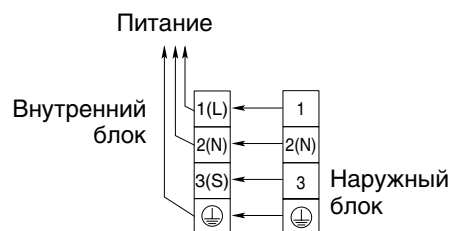

Модель	A, мм	B, мм	C, мм
CS-25V3A-M114	800	280	190
CS-35V3A-M114	800	280	190
CS-51V3A-M114	800	292	215

Настенные сплит-системы (DC-инвертор)

Модель внутреннего блока			CS-25V3A-M114	CS-35V3A-M114	CS-51V3A-P114
Модель внешнего блока			CU-25V3A-M114	CU-35V3A-M114	CU-51V3A-P114
Электропитание		В/ф/Гц	220~240/1/50	220~240/1/50	220~240/1/50
Мощность	Охлаждение	Вт	2600 (1600–3300)	3500 (2200–3800)	5100 (2400–5600)
	Обогрев	Вт	2700 (1700–3500)	3700 (2400–4000)	5500 (2500–6400)
Потребляемая мощность	Охлаждение	Вт	770 (420–1200)	1092 (600–1400)	1560 (590–1820)
	Обогрев	Вт	800 (430–1250)	1024 (600–1300)	1520 (600–1960)
Рабочий ток	Охлаждение	А	3,6 (1,8–5,4)	4,8 (2,6–6,0)	7,1 (2,7–8,3)
	Обогрев	А	3,6 (1,9–5,7)	4,5 (2,6–5,8)	7,0 (2,7–8,9)
EER		—	3,37	3,21	3,27
COP		—	3,38	3,61	3,62
Класс энергоэффективности			A	A	A
Расход воздуха	Внутренний блок	м³/ч	400	500	850
Уровень звукового давления	Внутренний блок	дБ(А)	31–41	30–38	39–42
	Наружный блок	дБ(А)	53	52	55
Диапазон рабочих температур	Охлаждение	°С	+18...+43	+18...+43	+18...+43
	Обогрев	°С	-7...+24	-7...+24	-7...+24
Диаметр жидкостной линии		мм	∅6,35	∅6,35	∅6,35
Диаметр газовой линии		мм	∅9,52	∅9,52	∅12,70
Максимальная длина		м	15,0	15,0	15,0
Максимальный перепад высот		м	5,0	5,0	5,0
Габаритные размеры (Ш×В×Г)	Внутренний блок	мм	800×280×190	800×280×190	900×292×215
	Наружный блок	мм	715×540×235	715×540×235	850×605×295
Вес нетто	Внутренний блок	кг	10,0	10,0	13,0
	Наружный блок	кг	29,0	29,0	40,0
Габариты упаковки (Ш×В×Г)	Внутренний блок	мм	865×358×275	865×358×275	983×377×300
	Наружный блок	мм	851×600×335	851×600×335	995×690×415
Вес брутто	Внутренний блок	кг	12,0	12,0	15,0
	Наружный блок	кг	33,0	33,0	45,0

Дизайн блока 147 (DC-инвертор)



Габаритные размеры

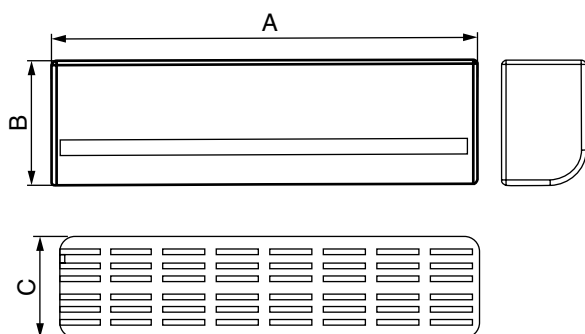

Электрическая схема подключения

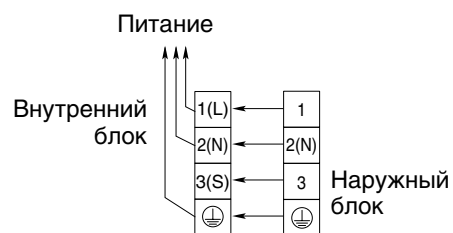

Модель	A, мм	B, мм	C, мм
CS-25V3A-V147	745	250	195
CS-35V3A-M147	800	280	190
CS-51V3A-P147	900	292	215
CS-70V3A-W147	1080	302	220

Настенные сплит-системы (DC-инвертор)

Модель внутреннего блока			CS-25V3A-V147	CS-35V3A-M147	CS-51V3A-P147	CS-70V3A-W147
Модель наружного блока			CU-25V3A-V147	CU-35V3A-M147	CU-51V3A-P147	CU-70V3A-W147
Электропитание		В/ф/Гц	220~240/1/50	220~240/1/50	220~240/1/50	220~240/1/50
Мощность	Охлаждение	Вт	2 650 (1 600–2 800)	3 500 (2 200–3 800)	5 100 (2 400–5 600)	7 000 (2 500–8 500)
	Обогрев	Вт	2 900 (1 800–3 600)	3 700 (2 400–4 000)	5 500 (2 500–6 400)	7 400 (3 000–8 200)
Потребляемая мощность	Охлаждение	Вт	825 (490–1 100)	1 100 (600–1 400)	1 560 (590–1 820)	2 200 (700–3 000)
	Обогрев	Вт	800 (420–1 200)	1 020 (600–1 300)	1 520 (600–1 960)	2 050 (700–3 000)
Рабочий ток	Охлаждение	А	3,8 (2,3–5,4)	4,8 (2,6–6,0)	7,1 (2,7–8,3)	9,8 (3,2–13,6)
	Обогрев	А	3,5 (2,0–5,7)	4,5 (2,6–5,8)	7,0 (2,7–8,9)	9,3 (3,2–13,6)
EER		—	3,21	3,21	3,27	3,21
COP		—	3,62	3,61	3,62	3,61
Класс энергоэффективности			A	A	A	A
Расход воздуха	Внутренний блок	м³/ч	450	500	850	1 050
Уровень звукового давления	Внутренний блок	дБ(А)	30–38	30–38	39–42	42–48
	Наружный блок	дБ(А)	52	52	55	56
Диапазон рабочих температур	Охлаждение	°С	+18...+43	+18...+43	+18...+43	+18...+43
	Обогрев	°С	–7...+24	–7...+24	–7...+24	–7...+24
Диаметр газовой линии		мм	Ø9,52	Ø9,52	Ø12,7	Ø15,88
Диаметр жидкостной линии		мм	Ø6,35	Ø6,35	Ø6,35	Ø9,52
Максимальная длина		м	15,0	15,0	15,0	15,0
Максимальный перепад высот		м	5,0	5,0	5,0	5,0
Габаритные размеры (Ш×В×Г)	Внутренний блок	мм	745×250×195	800×280×190	900×292×215	1 080×302×220
	Наружный блок	мм	715×540×235	715×540×235	850×605×295	870×700×310
Вес нетто	Внутренний блок	кг	9,0	10,0	13,0	16,0
	Наружный блок	кг	29,0	29,0	40,0	58,0
Габариты упаковки (Ш×В×Г)	Внутренний блок	мм	835×330×278	865×358×275	983×377×300	1 275×392×318
	Наружный блок	мм	851×600×335	851×600×335	995×690×415	990×780×410
Вес брутто	Внутренний блок	кг	11,0	12,0	15,0	20,0
	Наружный блок	кг	33,0	33,0	45,0	64,0

Монтаж внутреннего блока

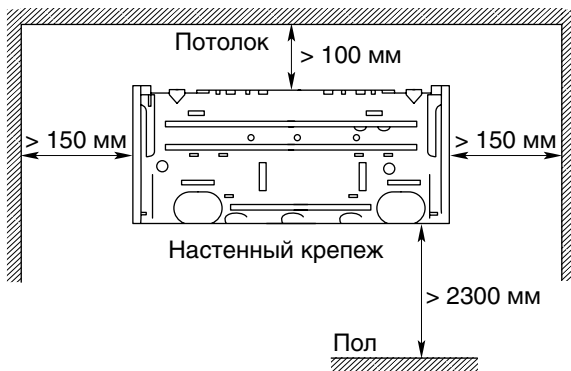

Перепад высот при монтаже

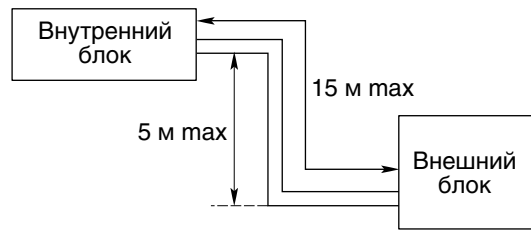

Монтаж наружного блока

Если существуют препятствия над кондиционером

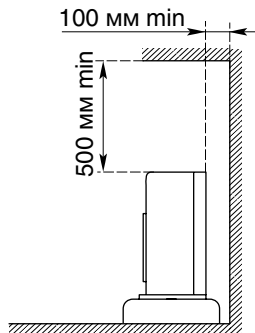

Когда воздуховодящее отверстие открыто

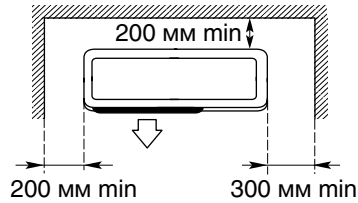

Если существуют препятствия только перед кондиционером

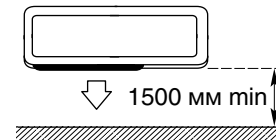

Пространство для сервисного обслуживания

Оставьте пространство для сервисного обслуживания перед кондиционером. Руководствуйтесь данным рисунком.

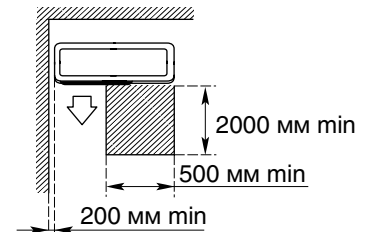

Если существуют препятствия перед кондиционером и позади него

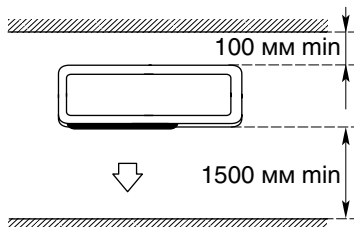

Если препятствия находятся вокруг кондиционера с четырех сторон

Несмотря на то, что сверху кондиционера препятствия отсутствуют, в данном случае установка кондиционера запрещена.

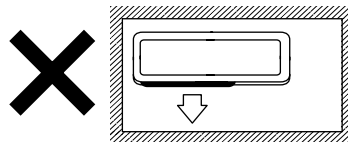

По крайней мере одна сторона должна быть открыта.

Расстояние между параллельно установленными блоками

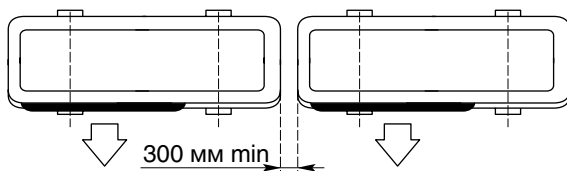

Дизайн блока 114 (on/off)



Габаритные размеры

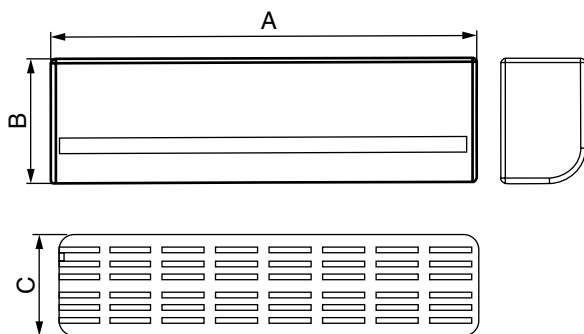

Электрическая схема подключения

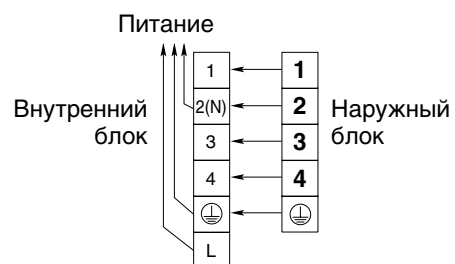

Модель	A, мм	B, мм	C, мм
CS-25H3A-M114	800	280	190
CS-35H3A-M114	800	280	190
CS-51H3A-P114	900	292	215
CS-61H3A-P114	900	292	215

Настенные сплит-системы (on/off)

Модель внутреннего блока			CS-25H3A-M114	CS-35H3A-M114	CS-51H3A-P114	CS-61H3A-P114
Модель наружного блока			CU-25H3A-M114	CU-35H3A-M114	CU-51H3A-P114	CU-61H3A-P114
Электропитание		В/ф/Гц	220~240/1/50	220~240/1/50	220~240/1/50	220~240/1/50
Мощность	Охлаждение	Вт	2780	3500	5100	6400
	Обогрев	Вт	2780	3700	5500	6600
Потребляемая мощность	Охлаждение	Вт	865	1090	1590	1990
	Обогрев	Вт	770	1020	1600	1940
Рабочий ток	Охлаждение	А	3,9	5,0	6,8	8,9
	Обогрев	А	3,4	4,6	6,9	8,7
EER		—	3,21	3,21	3,21	3,22
COP		—	3,61	3,63	3,44	3,40
Класс энергоэффективности			A	A	A	A
Расход воздуха	Внутренний блок	м ³ /ч	400	500	800	900
Уровень звукового давления	Внутренний блок	дБ(А)	26–35	30–40	37–44	42–46
	Наружный блок	дБ(А)	51	54	54	54
Диапазон рабочих температур	Охлаждение	°С	+18...+43	+18...+43	+18...+43	+18...+43
	Обогрев	°С	-7...+24	-7...+24	-7...+24	-7...+24
Диаметр газовой линии		мм	Ø9,52	Ø9,52	Ø12,7	Ø12,7
Диаметр жидкостной линии		мм	Ø6,35	Ø6,35	Ø6,35	Ø6,35
Максимальная длина		м	15,0	15,0	15,0	15,0
Максимальный перепад высот		м	5,0	5,0	5,0	5,0
Габаритные размеры (Ш×В×Г)	Внутренний блок	мм	800×280×190	800×280×190	900×292×215	900×292×215
	Наружный блок	мм	700×500×225	715×540×235	795×540×255	850×605×295
Вес нетто	Внутренний блок	кг	10,0	10,0	13,0	14,0
	Наружный блок	кг	25,0	28,0	38,0	45,0
Габариты упаковки (Ш×В×Г)	Внутренний блок	мм	865×358×275	865×358×275	983×377×300	983×377×300
	Наружный блок	мм	825×550×320	851×600×335	920×595×335	995×690×415
Вес брутто	Внутренний блок	кг	12,0	12,0	15,0	17,0
	Наружный блок	кг	29,0	33,0	42,0	51,0

Дизайн блока 147 (on/off)



Габаритные размеры

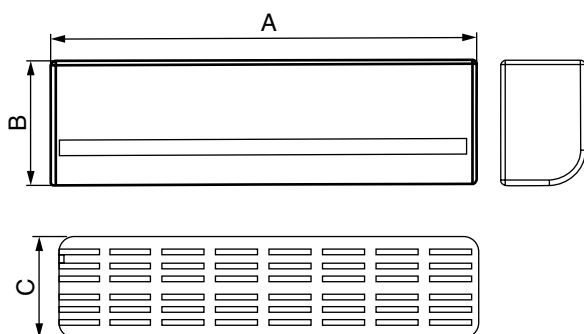

Электрическая схема подключения

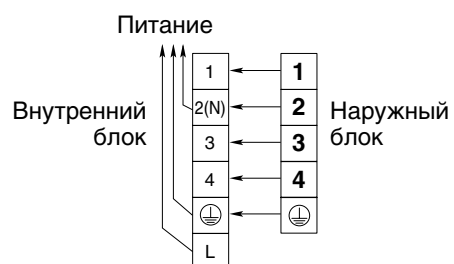

Модель	A, мм	B, мм	C, мм	Модель	A, мм	B, мм	C, мм
CS-21H3A-V147	745	250	195	CS-51H3A-P147	900	292	215
CS-25H3A-V147	745	250	195	CS-61H3A-P147	900	292	215
CS-32H3A-V147	745	250	195	CS-70H3A-W147	1 080	302	220

Настенные сплит-системы (on/off)

Модель внутреннего блока			CS-21H3A-V147	CS-25H3A-V147	CS-32H3A-V147
Модель внешнего блока			CU-21H3A-V147	CU-25H3A-V147	CU-32H3A-V147
Электропитание		В/ф/Гц	220~240/1/50	220~240/1/50	220~240/1/50
Мощность	Охлаждение	Вт	2 130	2 700	3 200
	Обогрев	Вт	2 250	2 750	3 500
Потребляемая мощность	Охлаждение	Вт	760	840	1 060
	Обогрев	Вт	700	760	1 025
Рабочий ток	Охлаждение	А	3,3	3,8	4,8
	Обогрев	А	3,1	3,5	4,9
EER		—	2,8	3,21	3,02
COP		—	3,2	3,62	3,41
Класс энергоэффективности			C	A	B
Расход воздуха	Внутренний блок	м ³ /ч	400	500	500
Уровень звукового давления	Внутренний блок	дБ(А)	30–38	30–39	32–40
	Наружный блок	дБ(А)	51	51	54
Диапазон рабочих температур	Охлаждение	°С	+18...+43	+18...+43	+18...+43
	Обогрев	°С	-7...+24	-7...+24	-7...+24
Диаметр жидкостной линии		мм	∅6,35	∅6,35	∅6,35
Диаметр газовой линии		мм	∅9,52	∅9,52	∅9,52
Максимальная длина		м	15,0	15,0	15,0
Максимальный перепад высот		м	5,0	5,0	5,0
Габаритные размеры (Ш×В×Г)	Внутренний блок	мм	745×250×195	745×250×195	745×250×195
	Наружный блок	мм	670×430×250	700×500×225	715×540×235
Вес нетто	Внутренний блок	кг	9,0	9,0	9,0
	Наружный блок	кг	21,0	25,0	28,0
Габариты упаковки (Ш×В×Г)	Внутренний блок	мм	833×330×278	833×330×278	833×330×278
	Наружный блок	мм	810×475×360	825×550×320	851×600×335
Вес брутто	Внутренний блок	кг	11,0	11,0	11,0
	Наружный блок	кг	25,0	29,0	33,0

Настенные сплит-системы (on/off)

Модель внутреннего блока			CS-51H3A-P147	CS-61H3A-P147	CS-70H3A-W147
Модель внешнего блока			CU-51H3A-P147	CU-61H3A-P147	CS-70H3A-W147
Электропитание		В/ф/Гц	220~240/1/50	220~240/1/50	220~240/1/50
Мощность	Охлаждение	Вт	4900	6000	7000
	Обогрев	Вт	5100	6200	7200
Потребляемая мощность	Охлаждение	Вт	1740	2135	2325
	Обогрев	Вт	1410	1800	2100
Рабочий ток	Охлаждение	А	7,9	9,5	10,5
	Обогрев	А	6,4	8,0	9,4
EER		—	2,82	2,81	3,00
COP		—	3,62	3,44	3,43
Класс энергоэффективности			C	C	B
Расход воздуха	Внутренний блок	м ³ /ч	800	900	1050
Уровень звукового давления	Внутренний блок	дБ(А)	37–44	42–46	42–48
	Наружный блок	дБ(А)	54	54	56
Диапазон рабочих температур	Охлаждение	°С	+18...+43	+18...+43	+18...+43
	Обогрев	°С	-7...+24	-7...+24	-7...+24
Диаметр жидкостной линии		мм	∅6,35	∅6,35	∅9,52
Диаметр газовой линии		мм	∅12,7	∅12,7	∅15,88
Максимальная длина		м	15,0	15,0	15,0
Максимальный перепад высот		м	5,0	5,0	5,0
Габаритные размеры (Ш×В×Г)	Внутренний блок	мм	900×292×215	900×292×215	1080×302×220
	Наружный блок	мм	812×540×256	850×605×295	870×700×310
Вес нетто	Внутренний блок	кг	13,0	14,0	16,0
	Наружный блок	кг	36,0	40,0	58,0
Габариты упаковки (Ш×В×Г)	Внутренний блок	мм	983×377×300	983×377×300	1275×392×318
	Наружный блок	мм	920×595×335	995×690×415	990×780×410
Вес брутто	Внутренний блок	кг	15,0	17,0	20,0
	Наружный блок	кг	40,0	45,0	64,0

Дизайн блока 124 (on/off)



Габаритные размеры

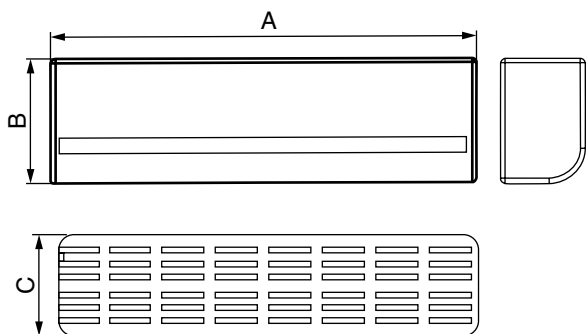

Электрическая схема подключения

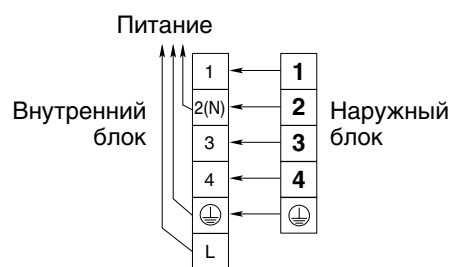

Модель	A, мм	B, мм	C, мм
CS-21H3A-V124	745	250	195
CS-25H3A-V124	745	250	195
CS-32H3A-V124	745	250	195
CS-51H3A-P124	900	292	215
CS-61H3A-P124	900	292	215

Настенные сплит-системы (on/off)

Модель внутреннего блока			CS-21H3A-V124	CS-25H3A-V124	CS-32H3A-V124
Модель внешнего блока			CU-21H3A-V124	CU-25H3A-V124	CU-32H3A-V124
Электропитание		В/ф/Гц	220~240/1/50	220~240/1/50	220~240/1/50
Мощность	Охлаждение	Вт	2 110	2 700	3 200
	Обогрев	Вт	2 200	2 750	3 500
Потребляемая мощность	Охлаждение	Вт	750	840	1 060
	Обогрев	Вт	730	760	1 025
Рабочий ток	Охлаждение	А	2,7	3,8	4,8
	Обогрев	А	2,9	3,5	4,9
EER		—	2,81	3,21	3,02
COP		—	3,01	3,62	3,41
Класс энергоэффективности			C	A	B
Расход воздуха	Внутренний блок	м³/ч	450	500	500
Уровень звукового давления	Внутренний блок	дБ(А)	31–40	30–39	32–40
	Наружный блок	дБ(А)	51	51	54
Диапазон рабочих температур	Охлаждение	°С	+18...+43	+18...+43	+18...+43
	Обогрев	°С	-7...+24	-7...+24	-7...+24
Диаметр жидкостной линии		мм	Ø6,35	Ø6,35	Ø6,35
Диаметр газовой линии		мм	Ø9,52	Ø9,52	Ø9,52
Максимальная длина		м	15,0	15,0	15,0
Максимальный перепад высот		м	5,0	5,0	5,0
Габаритные размеры (Ш×В×Г)	Внутренний блок	мм	745×250×195	745×250×195	745×250×195
	Наружный блок	мм	680×482×225	700×500×225	715×540×235
Вес нетто	Внутренний блок	кг	9,0	9,0	9,0
	Наружный блок	кг	25,0	25,0	28,0
Габариты упаковки (Ш×В×Г)	Внутренний блок	мм	833×330×278	833×330×278	833×330×278
	Наружный блок	мм	822×535×345	825×550×320	851×600×335
Вес брутто	Внутренний блок	кг	11,0	11,0	11,0
	Наружный блок	кг	29,0	29,0	33,0

Настенные сплит-системы (on/off) (окончание)

Модель внутреннего блока			CS-51H3A-P124	CS-61H3A-P124
Модель внутреннего блока			CU-51H3A-P124	CU-61H3A-P124
Электропитание		В/ф/Гц	220~240/1/50	220~240/1/50
Мощность	Охлаждение	Вт	4 900	6 000
	Обогрев	Вт	5 100	6 200
Потребляемая мощность	Охлаждение	Вт	1 740	2 135
	Обогрев	Вт	1 410	1 800
Рабочий ток	Охлаждение	А	7,9	9,5
	Обогрев	А	6,4	8,0
EER		—	2,82	2,81
COP		—	3,62	3,44
Класс энергоэффективности			C	C
Расход воздуха	Внутренний блок	м ³ /ч	800	900
Уровень звукового давления	Внутренний блок	дБ(А)	37–44	42–46
	Наружный блок	дБ(А)	54	54
Диапазон рабочих температур	Охлаждение	°С	+18...+43	+18...+43
	Обогрев	°С	-7...+24	-7...+24
Диаметр жидкостной линии		мм	Ø6,35	Ø6,35
Диаметр газовой линии		мм	Ø12,7	Ø12,7
Максимальная длина		м	15,0	15,0
Максимальный перепад высот		м	5,0	5,0
Габаритные размеры (Ш×В×Г)	Внутренний блок	мм	900×292×215	900×292×215
	Наружный блок	мм	812×540×256	850×605×295
Вес нетто	Внутренний блок	кг	13,0	14,0
	Наружный блок	кг	36,0	40,0
Габариты упаковки (Ш×В×Г)	Внутренний блок	мм	983×377×300	983×377×300
	Наружный блок	мм	920×595×335	995×690×415
Вес брутто	Внутренний блок	кг	15,0	17,0
	Наружный блок	кг	40,0	45,0

Дизайн блока 81 (on/off)



Габаритные размеры

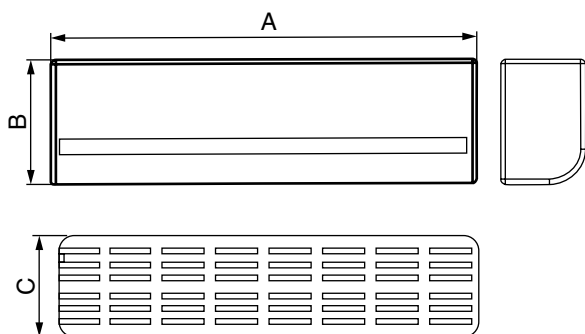

Электрическая схема подключения

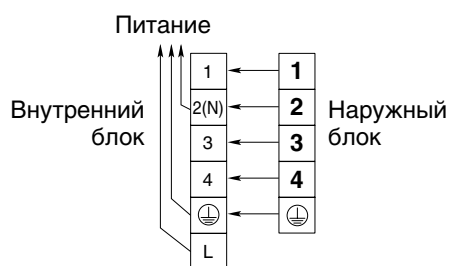

Модель	A, мм	B, мм	C, мм
CS-21H3A-B81	680	252	206
CS-25H3A-B81	680	252	206
CS-32H3A-V81	745	250	195

Настенные сплит-системы (on/off)

Модель внутреннего блока			CS-21H3A-B81	CS-25H3A-B81	CS-32H3A-V81
Модель наружного блока			CU-21H3A-B81	CU-25H3A-B81	CU-32H3A-V81
Электропитание		В/ф/Гц	220~240/1/50	220~240/1/50	220~240/1/50
Мощность	Охлаждение	Вт	1 800	2 300	3 200
	Обогрев	Вт	1 800	2 300	3 500
Потребляемая мощность	Охлаждение	Вт	615	780	1 060
	Обогрев	Вт	630	700	1 025
Рабочий ток	Охлаждение	А	3,1	3,4	4,8
	Обогрев	А	2,7	3,0	4,9
EER		—	2,93	2,95	3,02
COP		—	2,86	3,29	3,41
Класс энергоэффективности			C	C	B
Расход воздуха	Внутренний блок	м ³ /ч	400	400	500
Уровень звукового давления	Внутренний блок	дБ(А)	29–37	31–37	32–40
	Наружный блок	дБ(А)	49	49	54
Диапазон рабочих температур	Охлаждение	°С	+18...+43	+18...+43	+18...+43
	Обогрев	°С	-7...+24	-7...+24	-7...+24
Диаметр газовой линии		мм	Ø9,53	Ø9,53	Ø9,53
Диаметр жидкостной линии		мм	Ø6,35	Ø6,35	Ø6,35
Максимальная длина		м	15,0	15,0	15,0
Максимальный перепад высот		м	5,0	5,0	5,0
Габаритные размеры (Ш×В×Г)	Внутренний блок	мм	680×252×206	680×252×206	745×250×195
	Наружный блок	мм	670×430×250	670×430×250	715×540×235
Вес нетто	Внутренний блок	кг	8,0	8,0	9,0
	Наружный блок	кг	21,0	21,0	28,0
Габариты упаковки (Ш×В×Г)	Внутренний блок	мм	748×316×263	748×316×263	833×330×278
	Наружный блок	мм	810×475×360	810×475×360	851×600×335
Вес брутто	Внутренний блок	кг	10,0	10,0	11,0
	Наружный блок	кг	25,0	25,0	33,0

Монтаж внутреннего блока

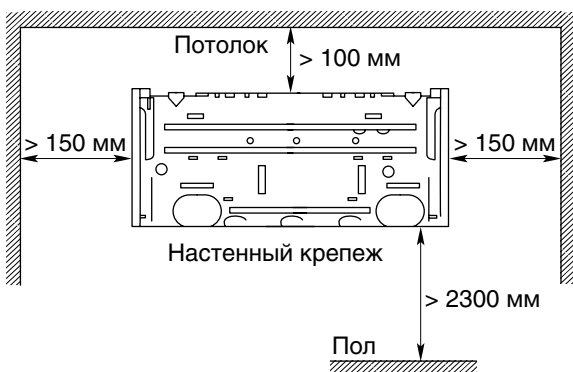

Перепад высот при монтаже

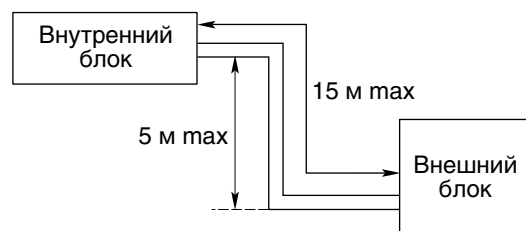

Монтаж наружного блока

Если существуют препятствия над кондиционером

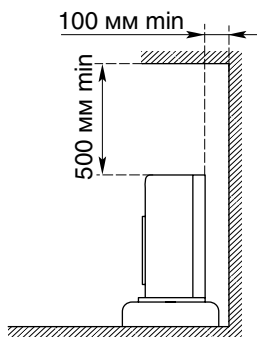

Когда воздуховодящее отверстие открыто

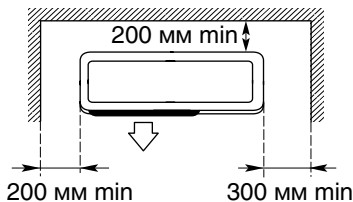

Если существуют препятствия только перед кондиционером

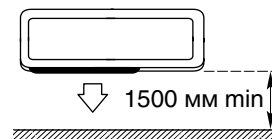

Пространство для сервисного обслуживания

Оставьте пространство для сервисного обслуживания перед кондиционером. Руководствуйтесь данным рисунком.

Если существуют препятствия перед кондиционером и позади него

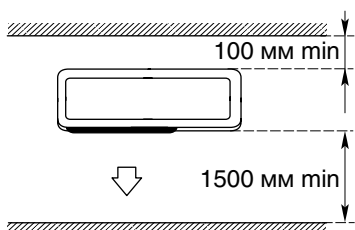

Если препятствия находятся вокруг кондиционера с четырех сторон

Несмотря на то, что сверху кондиционера препятствия отсутствуют, в данном случае установка кондиционера запрещена.

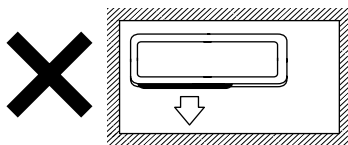

По крайней мере одна сторона должна быть открыта.

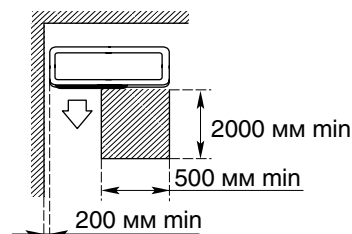

Расстояние между параллельно установленными блоками

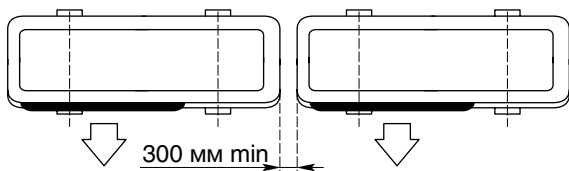

Дизайн блока 41



Габаритные размеры

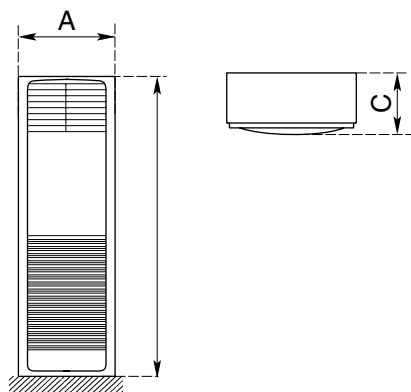

Электрическая схема подключения



Модель	А, мм	В, мм	С, мм
CFI-120A6A-E41	1868	600	313
CFI-140A6A-E41	1868	600	313

Напольные колонные кондиционеры

Модель внутреннего блока			CFI-120A6A-E41	CFI-140A6A-E41	
Модель внешнего блока			CFO-120A6A-E41	CFO-140A6A-E41	
Электропитание		В/ф/Гц	380/3/50	380/3/50	
Охлаждение	Мощность охлаждения	Вт	12 000	14 000	
	Потребляемая мощность	Вт	4 200	5 200	
	Рабочий ток	А	7,2	9,4	
	EER	—	2,86	2,69	
Обогрев	Мощность обогрева	Вт	13 200	14 500	
	Потребляемая мощность	Вт	4 300	5 800	
	Рабочий ток	А	7,4	10,4	
	COP	—	3,07	2,50	
Внутренние блоки	Расход воздуха (High/Med/Low)	м ³ /ч	1 800	1 900	
	Уровень звукового давления	дБ(А)	57	57	
	Размеры (Д×В×Г)	мм	600×1 868×313	600×1 868×313	
	Размеры упаковки (Д×В×Г)	мм	750×2 085×520	750×2 085×520	
	Вес нетто / брутто	кг	61 / 75	61 / 75	
Наружные блоки	Уровень звукового давления	дБ(А)	67	67	
	Размеры (Д×В×Г)	мм	970×1 237×345	970×1 237×345	
	Размеры упаковки (Д×В×Г)	мм	1 125×1 385×485	1 125×1 385×485	
	Вес нетто / брутто	кг	105 / 115	105 / 115	
	Тип хладагента			R410A	R410A
	Заправка хладагента	г	3 500	3 900	
Диапазон рабочих температур	Охлаждение	°С	+18...+43	+18...+43	
	Обогрев	°С	-7...+24	-7...+24	
Диаметр жидкостной линии		мм	Ø9,52	Ø9,52	
Диаметр газовой линии		мм	Ø19,05	Ø19,05	
Максимальная длина трассы		м	15	15	
Максимальный перепад высот		м	5	5	

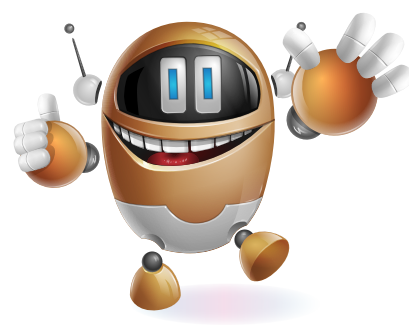

Пространство для монтажа

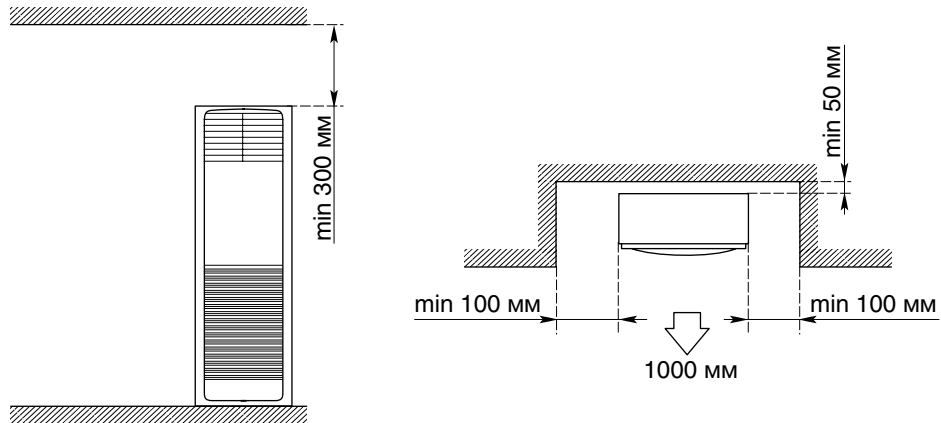

Монтаж наружного блока

Если существуют препятствия над кондиционером

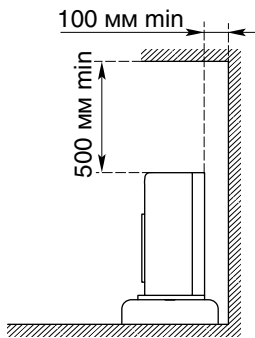

Когда воздуховодящее отверстие открыто

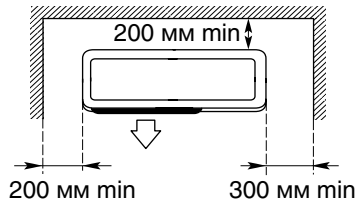

Если существуют препятствия только перед кондиционером

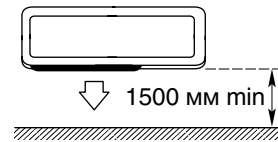

Пространство для сервисного обслуживания

Оставьте пространство для сервисного обслуживания перед кондиционером. Руководствуйтесь данным рисунком.

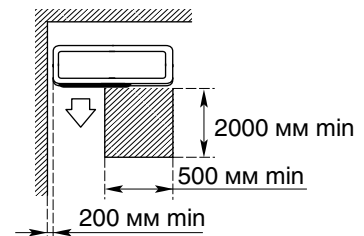

Если существуют препятствия перед кондиционером и позади него

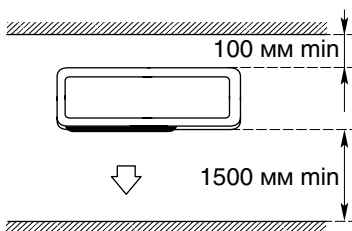

Если препятствия находятся вокруг кондиционера с четырех сторон

Несмотря на то, что сверху кондиционера препятствия отсутствуют, в данном случае установка кондиционера запрещена.

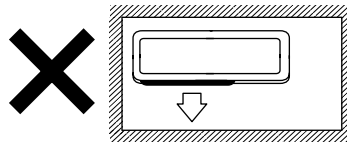

По крайней мере одна сторона должна быть открыта.

Расстояние между параллельно установленными блоками

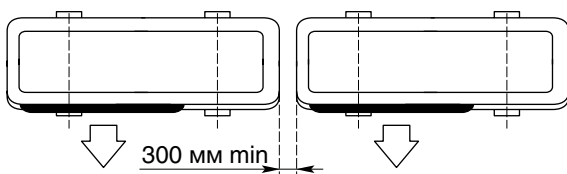

Перепад высот при монтаже

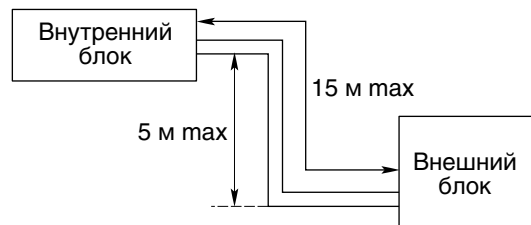

Бытовой осушитель воздуха



Мощные бытовые осушители воздуха для помещений с повышенной влажностью:

- объем контейнера для сбора конденсатора 2,5 л;
- удобно отслеживать уровень воды в баке;
- при заполнении контейнера устройство отключается автоматически.

Интеллектуальная осушка — позволяет снизить уровень влажности воздуха в помещении, а также снизить рост бактерий.

Модель		CBD-12H3E-C09Z	CBD-18H3E-C09Z
Электропитание	В/ф/Гц	220~240/1/50	220~240/1/50
Производительность (30 °С, 80%)	л/день	12	18
	кг/ч	0,55	0,74
Потребляемая мощность (30 °С, 80%)	Вт	260	390
Емкость контейнера	л	2,5	2,5
Уровень шума	дБ(А)	46	46
Диапазон рабочих температур	°С	5~32	5~32
Тип хладагента		R134a	R134a
Тип компрессора		Ротационный	
Габаритные размеры (Д×В×Г)	мм	260×485×285	260×485×285
Габариты упаковки (Д×В×Г)	мм	345×525×305	345×525×305





Мультисистемы



Мультисистемы

Производительность, БТЕ/ч	7 000	9 000	12 000	14 000	18 000	21 000	27 000
Настенные внутренние блоки серии 84							
Наружные блоки (1:2)							
Наружные блоки (1:3)							

Маркировка мультисплит-систем Chigo

C SA T i - 24 E C V R1 - B

Внутренние блоки

Модификация В: подсерия.

Хладагент: - — R22; **R1** — R410A.

Технология управления компрессором:

V — инвертор; - — On/Off (фиксированная скорость).

Режим работы:

C — только холод; **H** — тепловой насос.

E: вспомогательный электроподогрев.

Производительность: кВтЕ/ч.

- — внешний блок — универсальный;

i — внешний блок — индивидуальный.

Исполнение по температурному диапазону работы: - — T1; **T:** — T3.

Тип внутреннего блока:

SG — настенные блоки для мультисистем;

SC — кассетные блоки для мультисистем;

ST — канальные блоки для мультисистем.

C: Chigo HVAC.

C 3 OU V - 24 C S V R1 - B

Наружные блоки

Модификация В: подсерия.

Хладагент: - — R22; **R1** — R410A.

Технология управления компрессором:

V — инвертор;

- — On/Off (фиксированная скорость).

Тип электропитания:

- — 220–240 В/1 ф/50 Гц; **S** — 380 В/3 ф/50 Гц.

Режим работы:

C — только холод; **H** — тепловой насос.

Производительность: кВтЕ/ч.

Исполнение по температурному диапазону работы: - — T1; **T** — T3.

Тип блока:

OU — универсальный.

Количество подключаемых внутренних блоков:

2 — два (мультисистема);

3 — три (мультисистема).

C: Chigo HVAC.



DC-инверторные наружные блоки для мультисистем



Система с двумя внутренними блоками



Система с тремя внутренними блоками

Синусоидальное управление компрессором — более высокая эффективность при низком уровне энергопотребления и шума.

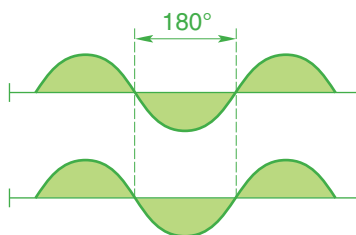

Широкий диапазон рабочих температур: охлаждение от 10 до 46 °С, обогрев от -15 до 24 °С.

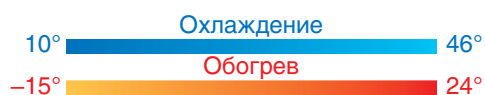

Новый дизайн блока управления. Японские комплектующие. Защита от перегрева.



Модуль инвертора охлаждается потоком воздуха, его температура поддерживается ниже 90 °С.

Применение коррозионностойких материалов гарантирует длительный период эксплуатации электронных компонентов.

Коррозионностойкое покрытие



Динамический контроль распределения хладагента и использование надежной системы управления обеспечивают поддержание высокого уровня комфорта.

Высокий уровень эффективности, соответствующий высоким европейским стандартам.

Energy		Классификатор
Производитель	Внешний блок	СНІGO
	Внутренний блок	
Класс энергоэффективности	Более эффективный	
	A	
	B	
	C	
	D	
	E	
	F	
	G	Менее эффективный
Среднее годовое потребление энергии, кВт в режиме охлаждения (Потребление энергии зависит от выбранного режима работы и климата)	Холодильная мощность, кВт	
	Коэффициент энергоэффективности	
Тип	Только охлаждение	—
	Охлаждение + нагрев	←
	Воздушное охлаждение	←
	Водяное охлаждение	—
Тепловая мощность	кВт	
Класс нагрева	А, Б, В, С, D, E, F, G	A B C D E F G
Шум (дБ(A) при 1 мВ)		
<small>Подробная информация размещена в инструкции</small> <small>Модель SN 1621</small> <small>Производитель: SNIGO</small> <small>СООБЩЕСТВО ДЕРЖАВ ЧЛЕНОВ ЕС</small>		

DC-инверторные наружные блоки для мультисистем

Наружный блок			C20U-14HVR1		C20U-18HVR1	
Электропитание		В/ф/Гц	220~240/1/50		220~240/1/50	
Комбинация внутренних блоков			1 : 1	1 : 2	1 : 1	1 : 2
Охлаждение	Производительность	кВт	2,1–3,5	4,1	2,1–3,5	5,3
	Потребляемая мощность	Вт	600–1 040	1 270	600–1 050	1 610
	Рабочий ток	А	3,0–5,1	5,7	3,0–5,1	7,2
	EER	—	3,23		3,28	
Обогрев	Производительность	кВт	2,5–4,1	5,0	2,5–4,1	6,1
	Потребляемая мощность	Вт	660–1 084	1 255	660–1 090	1 690
	Рабочий ток	А	3,3–5,4	5,7	3,3–5,4	7,6
	COP	—	3,97		3,61	
Максимальная потребляемая мощность		Вт	1 410	1 650	1 780	2 270
Максимальный ток		А	6,3	7,4	8,8	10,2
Компрессор	Тип		Инверторный сдвоенный роторный			
	Производитель		Mitsubishi		Mitsubishi	
Расход воздуха		м³/ч	2 500		2 500	
Уровень звукового давления		дБ(А)	57		57	
Диапазон рабочих температур	Охлаждение	°С	+10...+46		+10...+46	
	Обогрев	°С	-15...+24		-15...+24	
Размеры (Д×В×Г)		мм	940×608×332		940×608×332	
Размеры упаковки (Д×В×Г)		мм	995×680×415		995×680×415	
Вес нетто		кг	38,0		39,0	
Вес брутто		кг	41,0		42,0	
Хладагент	Тип		R410A		R410A	
	Количество		г	1 150	1 450	
Диаметр жидкостной линии		мм	Ø6,35		Ø6,35	
Диаметр газовой линии			Ø9,52		Ø9,52	
Суммарная длина		м	30		30	
Максимальный перепад высот		м	10		10	
Максимальная длина		м	20		20	

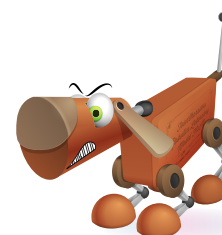

DC-инверторные наружные блоки для мультисистем (окончание)

Наружный блок			C30U-21HVR1			C30U-27HVR1		
Электропитание		В/ф/Гц	220~240/1/50			220~240/1/50		
Комбинация внутренних блоков			1 : 1	1 : 2	1 : 3	1 : 1	1 : 2	1 : 3
Охлаждение	Производительность	кВт	2,1–3,5	4,1–5,3	6,2	2,1–5,3	4,1–7,1	7,9
	Потребляемая мощность	Вт	600–1040	1213–1584	1860	600–1040	1181–2087	2400
	Рабочий ток	А	3,0–5,1	6,0–7,8	8,3	3,0–5,1	5,8–10,3	10,6
	EER	—	3,31			3,30		
Обогрев	Производительность	кВт	2,5–4,1	5,0–6,1	7,5	2,5–5,8	5,0–8,1	9,2
	Потребляемая мощность	Вт	648–1062	1318–1630	2000	657–1542	1325–2182	2480
	Рабочий ток	А	3,2–5,2	6,5–8,1	8,9	3,2–7,6	6,5–10,8	11,0
	COP	—	3,63			3,62		
Максимальная потребляемая мощность		Вт	1560	2170	2650	1940	2510	3000
Максимальный ток		А	8,1	10,2	11,8	10,0	11,8	13,3
Компрессор	Тип	Инверторный сдвоенный роторный						
	Производитель	Mitsubishi			Mitsubishi			
Расход воздуха		м ³ /ч	2880			3100		
Уровень звукового давления		дБ(А)	57			57		
Диапазон рабочих температур	Охлаждение	°С	+10...+46			+10...+46		
	Обогрев	°С	–15...+24			–15...+24		
Размеры (Д×В×Г)		мм	900×840×332			900×840×332		
Размеры упаковки (Д×В×Г)		мм	1030×960×440			1030×960×440		
Вес нетто		кг	51,0			53,0		
Вес брутто		кг	56,0			58,0		
Хладагент	Тип	R410A						
	Количество	г	1550			2000		
Диаметр жидкостной линии		мм	Ø6,35			Ø6,35		
Диаметр газовой линии		мм	Ø9,52			Ø9,52		
Суммарная длина		м	45			45		
Максимальный перепад высот		м	10			10		
Максимальная длина		м	20			20		

Внутренние блоки мультисистем

Внутренний блок			CSG-07HVR1	CSG-09HVR1	CSG-12HVR1	CSG-18HVR1
Электропитание		В/ф/Гц	220~240/1/50	220~240/1/50	220~240/1/50	220~240/1/50
Охлаждение	Производительность	кВт	2,1	2,6	3,5	5,3
	Потребляемая мощность	Вт	40	40	40	50
	Номинальный ток	А	0,2	0,2	0,2	0,2
Обогрев	Производительность	кВт	2,5	3,1	4,1	5,8
	Потребляемая мощность	Вт	40	40	40	50
	Номинальный ток	А	0,2	0,2	0,2	0,2
Расход воздуха		м ³ /ч	390	430	560	800
Уровень звукового давления (Hi/Med/Lo)		дБ(А)	30/28/26	33/30/27	35/32/28	43/39/35
Размеры (Д×В×Г)		мм	800×287×192	800×287×192	800×287×192	900×282×202
Размеры упаковки (Д×В×Г)		мм	865×358×275	865×358×275	865×358×275	983×377×300
Вес нетто		кг	9,0	9,0	10,0	12,0
Вес брутто		кг	11,0	11,0	12,0	15,0
Хладагент		Тип	R410A	R410A	R410A	R410A
Диаметр жидкостной линии		мм	Ø6,35	Ø6,35	Ø6,35	Ø6,35
Диаметр газовой линии		мм	Ø9,52	Ø9,52	Ø9,52	Ø12,7
Диаметр дренажа		мм	DN25	DN25	DN25	DN25



Возможные комбинации внутренних и наружных блоков

Тип	Внешний блок	Внутренний блок				Комбинации	
		CSG-7HVR1	CSG-9HVR1	CSG-12HVR1	CSG-18HVR1		
1 : 2	 C2OU-14HV	•				7	
			•			9	
				•		12	
		• •				7 + 7	
		•	•			7 + 9	
		•		•		7 + 12	
			• •			9 + 9	
			•	•		9 + 12	
	 C2OU-18HV	•				7	
			•			9	
				•		12	
		• •				7 + 7	
		•	•			7 + 9	
		•		•		7 + 12	
	• •			9 + 9			
	•	•		9 + 12			
			• •		12 + 12		
1 : 3	 C3OU-21HV	•				7	
			•			9	
				•		12	
		• •				7 + 7	
		•	•			7 + 9	
		•		•		7 + 12	
			• •			9 + 9	
			•	•		9 + 12	
					• •		12 + 12
		• • •				7 + 7 + 7	
		• •	•			7 + 7 + 9	
		• •		•		7 + 7 + 12	
		•	• •			7 + 9 + 9	
		•	•	•		7 + 9 + 12	
		•			• •	7 + 12 + 12	
			• • •			9 + 9 + 9	
	• •	•		9 + 9 + 12			
	•		• •	9 + 12 + 12			
			• • •	12 + 12 + 12			

Возможные комбинации внутренних и наружных блоков (окончание)

Тип	Внешний блок	Внутренний блок				Комбинации
		CSG-7HVR1	CSG-9HVR1	CSG-12HVR1	CSG-18HVR1	
1:3	 <p>CS3OU-27HV</p>	●				7
			●			9
				●		12
					●	18
		● ●				7 + 7
		●	●			7 + 9
		●		●		7 + 12
		●			●	7 + 18
			● ●			9 + 9
			●	●		9 + 12
			●		●	9 + 18
				● ●		12 + 12
				●	●	12 + 18
					● ●	18 + 18
		● ● ●				7 + 7 + 7
		● ●	●			7 + 7 + 9
		● ●		●		7 + 7 + 12
		● ●			●	7 + 7 + 18
		●	● ●			7 + 9 + 9
		●	●	●		7 + 9 + 12
		●	●		●	7 + 9 + 18
		●		● ●		7 + 12 + 12
		●		●	●	7 + 12 + 18
			● ● ●			9 + 9 + 9
			● ●	●		9 + 9 + 12
			● ●		●	9 + 9 + 18
			●	● ●		9 + 12 + 12
			●	●	●	9 + 12 + 18
				● ●	●	12 + 12 + 8

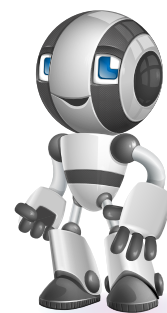

Монтаж наружного блока

Если существуют препятствия над кондиционером

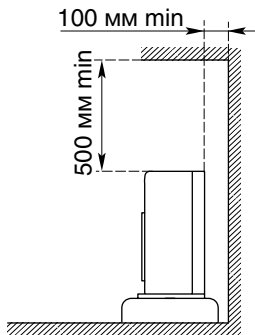

Когда воздуховыводящее отверстие открыто

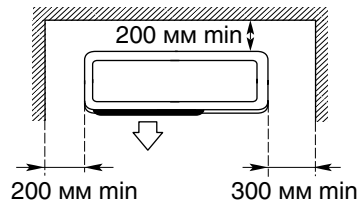

Если существуют препятствия только перед кондиционером

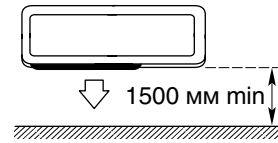

Пространство для сервисного обслуживания

Оставьте пространство для сервисного обслуживания перед кондиционером. Руководствуйтесь данным рисунком.

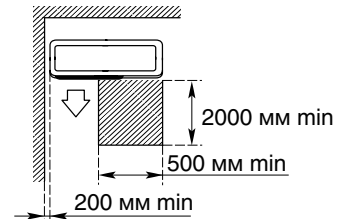

Если существуют препятствия перед кондиционером и позади него

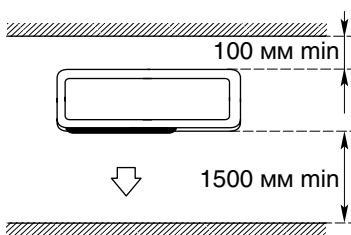

Если препятствия находятся вокруг кондиционера с четырех сторон

Несмотря на то, что сверху кондиционера препятствия отсутствуют, в данном случае установка кондиционера запрещена.

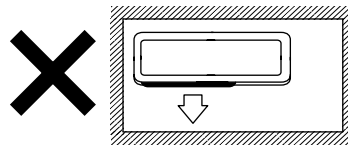

По крайней мере одна сторона должна быть открыта.

Расстояние между параллельно установленными блоками

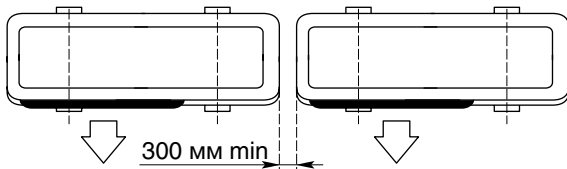

Перепад высот при монтаже

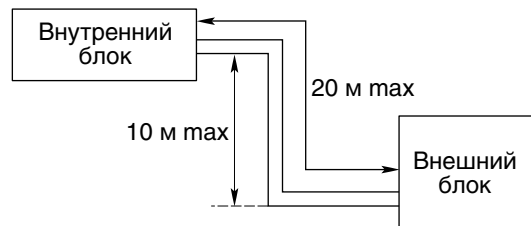

more than comfort













CHIGO
CENTRAL AIR-CONDITIONING

**Полупромышленные
и промышленные
системы
кондиционирования**

Оборудование коммерческого назначения (on/off)

Производительность, БТЕ/ч / кВт	12000 / 3,5	18000 / 5,3	24000 / 7,1	36000 / 10,5	48000 / 14,0	60000 / 16,0
Кассетные четырёхпоточные внутренние блоки (серия Compact)						
Кассетные четырёхпоточные внутренние блоки						
Напольно- подпотолочные внутренние блоки						
Низконапорные канальные внутренние блоки						
Канальные средненапорные внутренние блоки						
Высоконапорные канальные внутренние блоки						
Универсальные наружные блоки						

Оборудование коммерческого назначения (DC-инвертор)

Производительность, БТЕ/ч / кВт	18 000 / 5,3	24 000 / 7,1	36 000 / 10,5
Кассетные четырёхпоточные внутренние блоки			
Напольно- подпотолочные внутренние блоки			
Низконапорные канальные внутренние блоки			
Канальные средненапорные внутренние блоки			
Высоконапорные канальные внутренние блоки			
Универсальные наружные блоки			

Компрессорно-конденсаторные блоки (ККБ)

Производительность, БТЕ/ч / кВт	18 000 / 5,3	24 000 / 7,1	36 000 / 10,5	48 000 / 14,0	60 000 / 16,0	96 000 / 28,0	150 000 / 45,0
Компрессорно- конденсаторные блоки							

C CA T i - 24 E C V R1 - B

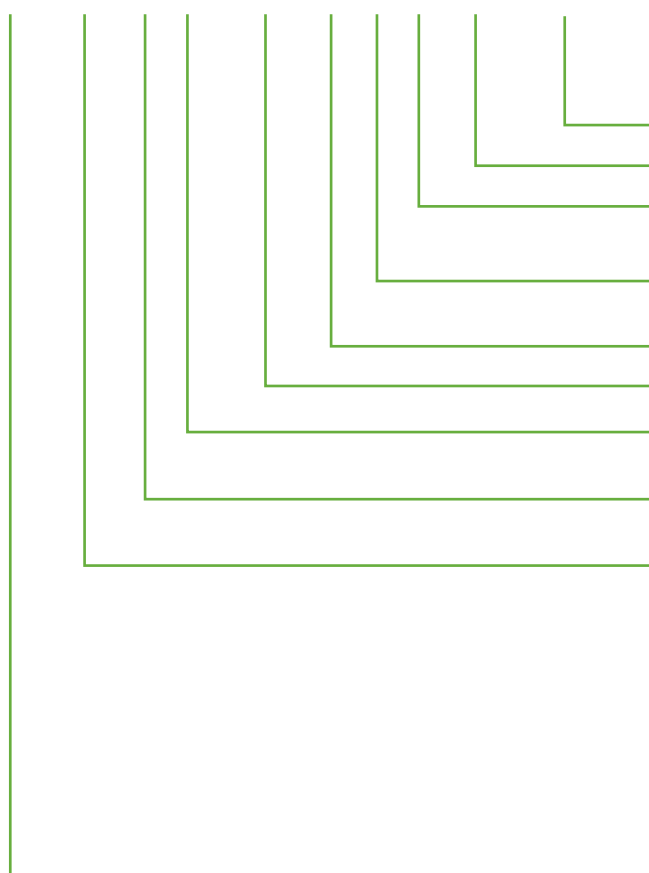

Внутренние блоки

Модификация В: подсерия.

Хладагент: - — R22; **R1** — R410A.

Технология управления компрессором:
V — инвертор; - — On/Off (фиксированная скорость).

Режим работы:

C — только холод; **H** — тепловой насос.

E: вспомогательный электроподогрев.

Производительность: кВтЕ/ч.

- — внешний блок — универсальный;
i — внешний блок — индивидуальный.

Исполнение по температурному диапазону работы: - — T1; **T** — T3.

Тип внутреннего блока:

CA — кассетный;

CB — кассетный (серия Compact 600×600);

TA — канальный низконапорный;

TB — канальный средненапорный;

TH — канальный высоконапорный;

UA — напольно-подпотолочные;

SG — настенные блоки для мультисистем;

SC — кассетные блоки для мультисистем;

ST — канальные блоки для мультисистем;

FA — напольный.

C: Chigo HVAC.

C 3 OU V - 24 C S V R1 - B

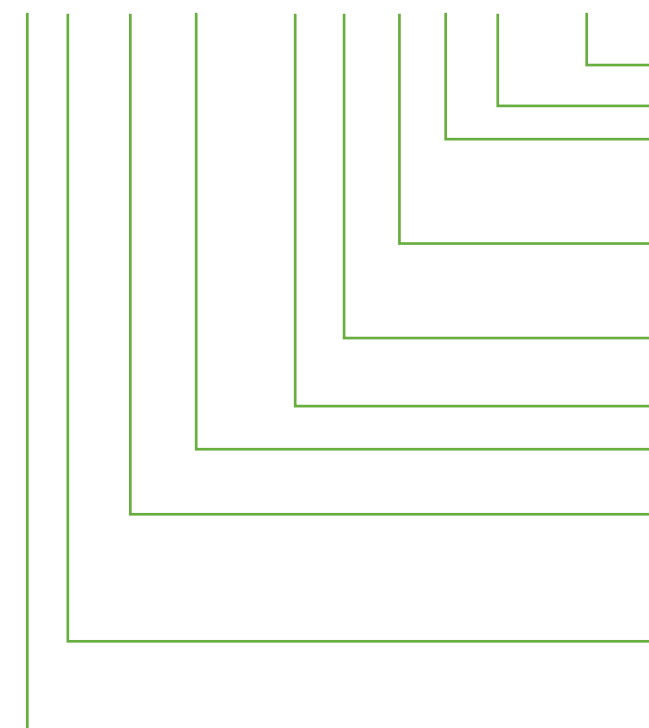

Наружные блоки

Модификация В: подсерия.

Хладагент: - — R22; **R1** — R410A.

Технология управления компрессором:

V — инвертор;

- — On/Off (фиксированная скорость).

Тип электропитания:

- — 220–240 В/1 ф/50 Гц; **S** — 380 В/3 ф/50 Гц;

Z — 380–415 В/3 ф/50 Гц.

Режим работы:

C — только холод; **H** — тепловой насос.

Производительность: кВтЕ/ч.

Исполнение по температурному диапазону работы: - — T1; **T** — T3.

Тип блока:

OU — универсальный;

OT — с нагнетанием воздуха вверх;

OW — индивидуальный.

Количество подключаемых внутренних блоков: - — один; **2** — два (мультисистема);
3 — три (мультисистема).

C: Chigo HVAC.

Универсальные наружные блоки полупромышленной серии (on/off)



12 000/18 000 БТЕ/ч



24 000 БТЕ/ч



36 000 БТЕ/ч



48 000/60 000 БТЕ/ч

Спиральные компрессоры от известных фирм-производителей: обладающие малой инертностью, высокопроизводительные и надежные. Конструкция с низким уровнем пульсаций и адаптация для работы на обогрев при низких температурах окружающей среды.



Компрессор в разрезе

Спираль



Принцип работы

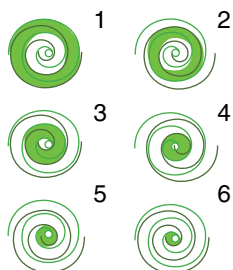

Неподвижная спираль

Подвижная спираль

Область сжатия

Озонобезопасный хладагент R410A.



Совершенно новый дизайн наружных блоков, удобных в монтаже и с возможностью подключения трубопроводов с разных сторон.

Универсальные наружные блоки (on/off)

Модель			COU-12HR1	COU-18HR1	COU-24HR1	COU-36HR1
Электропитание		В/ф/Гц	220~240/1/50	220~240/1/50	220~240/1/50	220~240/1/50
Охлаждение	Производительность	кВт	3,5	5,3	7,1	10,5
	Потребляемая мощность	Вт	1240	1900	2400	3710
	Номинальный ток	А	5,4	8,3	10,6	16,7
Обогрев	Производительность	кВт	3,9	5,9	7,7	11,5
	Потребляемая мощность	Вт	1270	1690	2100	3310
	Номинальный ток	А	5,5	7,4	9,2	15,0
Максимальная потребляемая мощность		Вт	1620	2500	2700	4800
Максимальный ток		А	8,3	12,6	13,2	21,2
Пусковой ток		А	27	40	49	112
Компрессор	Тип		Rotary	Rotary	Rotary	Scroll
	Производитель		GMCC	Hitachi	Hitachi	Sanyo
Расход воздуха		м³/ч	2000	2800	3800	6000
Уровень звукового давления		дБ(А)	55	53	58	65
Диапазон рабочих температур	Охлаждение	°С	+18...+43	+18...+43	+18...+43	+18...+43
	Обогрев	°С	-7...+24	-7...+24	-7...+24	-7...+24
Размеры (Ш×В×Г)		мм	866×535×304	866×535×304	930×700×370	1070×995×400
Размеры упаковки (Ш×В×Г)		мм	920×585×335	920×585×335	990×770×410	1145×1120×475
Вес нетто / брутто		кг	36 / 38	41 / 43	52 / 56	92 / 100
Хладагент	Тип		R410A	R410A	R410A	R410A
	Количество	г	1100	1200	1800	2100
Максимальное рабочее давление		МПа	4,0	4,0	4,0	4,0
Диаметр жидкостной линии		мм	Ø6,35	Ø6,35	Ø9,52	Ø9,52
Диаметр газовой линии		мм	Ø12,7	Ø12,7	Ø15,88	Ø19,05
Максимальная длина		м	15	20	20	20
Максимальный перепад высот		м	8	10	10	10

Универсальные наружные блоки (on/off) (окончание)

Наружный блок			COU-36HSR1	COU-48HSR1	COU-60HSR1
Электропитание		В/ф/Гц	380~415/3/50	380~415/3/50	380~415/3/50
Охлаждение	Производительность	кВт	10,5	14,0	16,0
	Потребляемая мощность	Вт	3800	5000	5700
	Номинальный ток	А	6,9	8,2	10,0
Обогрев	Производительность	кВт	11,5	15,2	16,0
	Потребляемая мощность	Вт	3600	5100	5800
	Номинальный ток	А	6,5	8,4	10,2
Максимальная потребляемая мощность		Вт	4900	6000	6600
Максимальный ток		А	10,3	10,5	11,8
Пусковой ток		А	48	66	70
Компрессор	Тип		Scroll	Scroll	Scroll
	Производитель		Sanyo	Sanyo	Sanyo
Расход воздуха		м³/ч	6000	6100	6100
Уровень звукового давления		дБ(А)	65	60	60
Диапазон рабочих температур	Охлаждение	°С	+18...+43	+18...+43	+18...+43
	Обогрев	°С	-7...+24	-7...+24	-7...+24
Размеры (Ш×В×Г)		мм	1070×995×400	911×1335×400	911×1335×400
Размеры упаковки (Ш×В×Г)		мм	1145×1120×475	964×1445×475	964×1445×475
Вес нетто/брутто		кг	92/100	99/110	99/110
Хладагент	Тип		R410A	R410A	R410A
	Количество	г	2100	3600	4000
Максимальное рабочее давление		МПа	4,5	4,5	4,9
Диаметр жидкостной линии		мм	Ø9,52	Ø9,52	Ø9,52
Диаметр газовой линии		мм	Ø19,05	Ø19,05	Ø19,05
Максимальная длина		м	20	20	20
Максимальный перепад высот		м	10	10	10

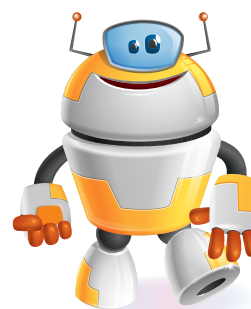

Габаритные размеры для монтажа

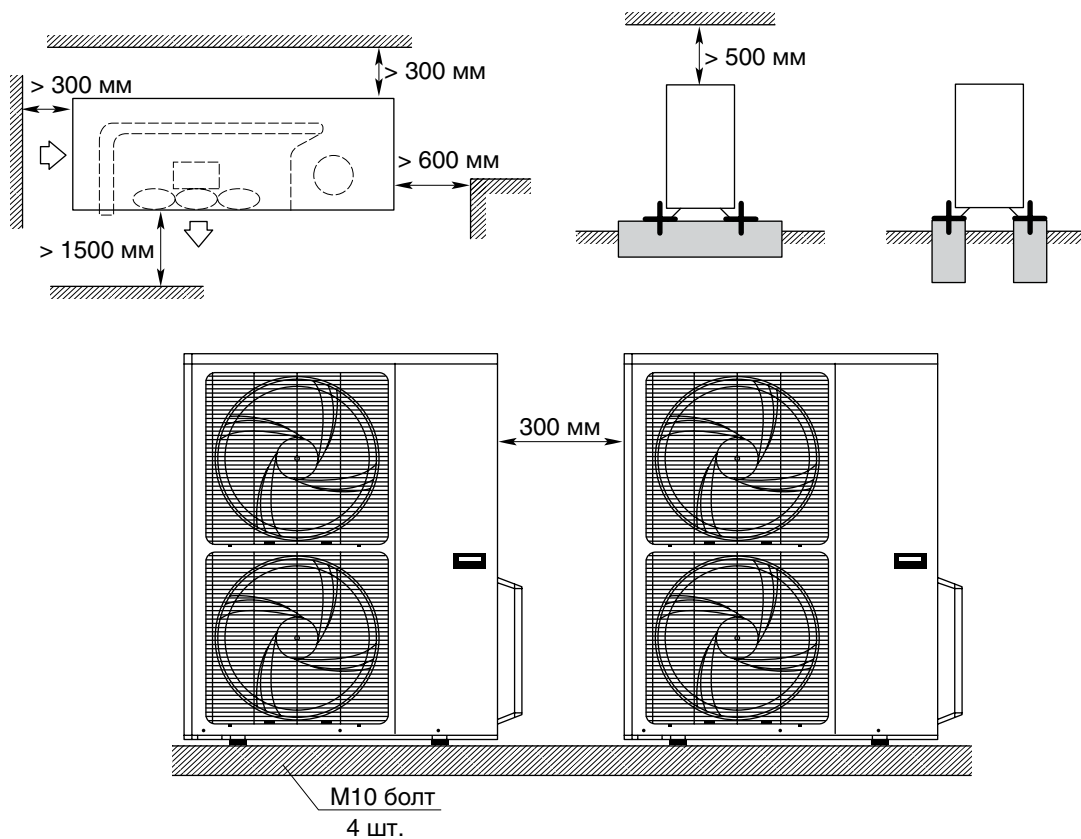

Габаритные размеры

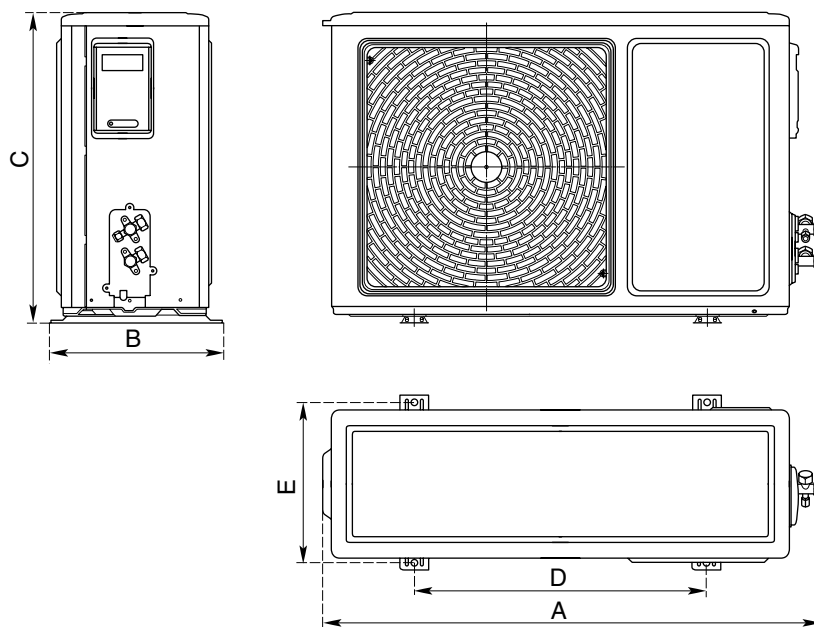

Модель	A, мм	B, мм	C, мм	D, мм	E, мм
3,5 кВт, 5,3 кВт	866	305	535	510	280
7,1 кВт	930	370	700	590	360

Общий вид и габаритные размеры внешнего блока (для моделей серии 36)

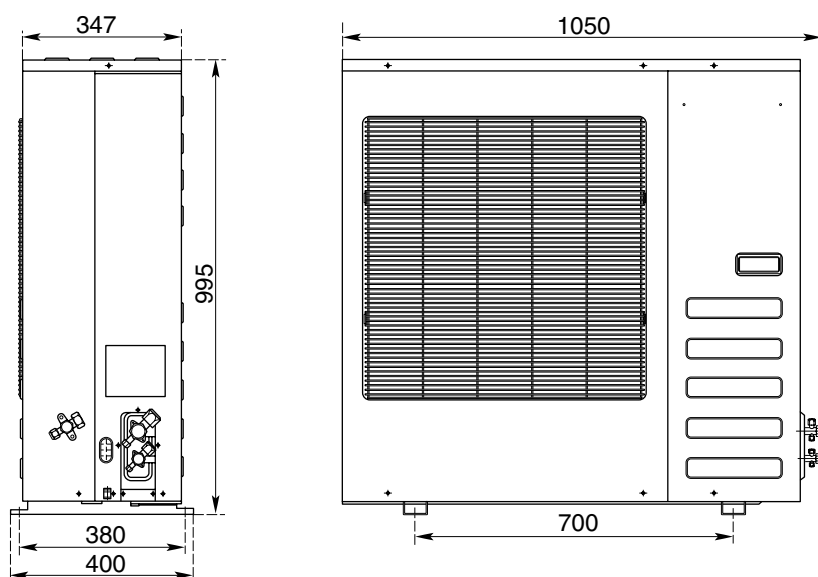

Общий вид и габаритные размеры внешнего блока (для моделей серии 48–60)

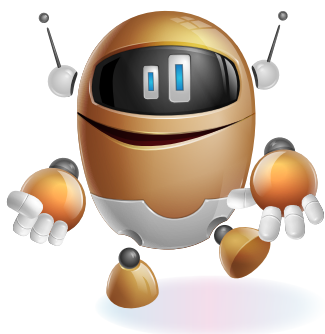
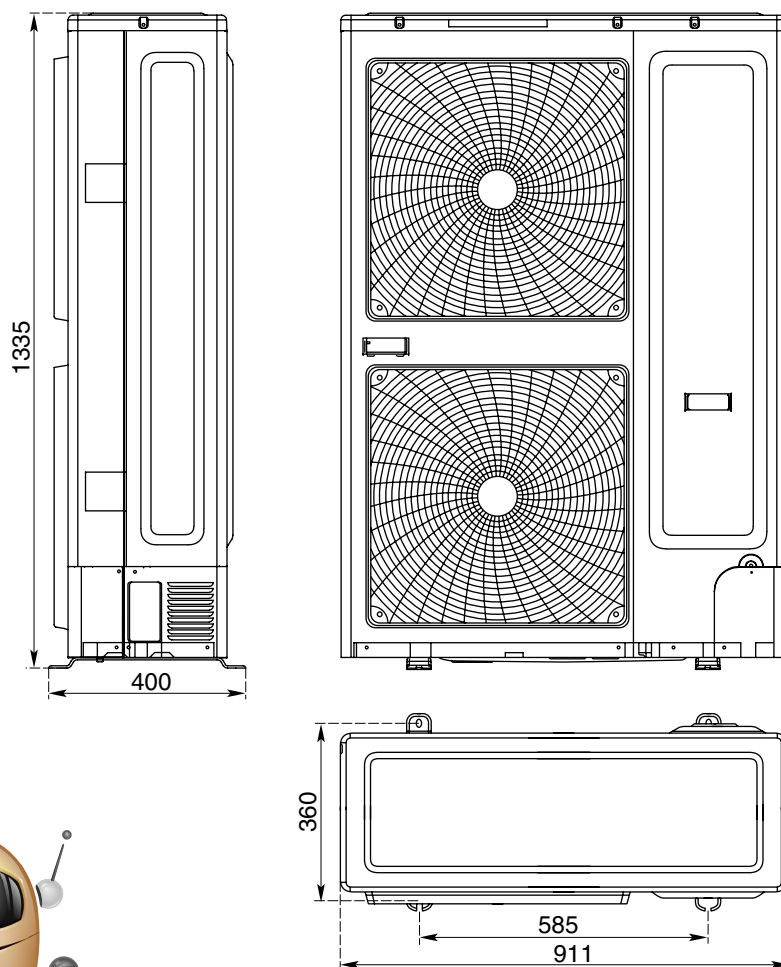

Четырехпоточные кассетные внутренние блоки (серия Compact)



Стандартный ПДУ



Опция

Компактная конструкция блока позволяет монтировать его в стандартный модуль подвесного потолка 600×600 мм.

Четырехпоточная подача позволяет равномерно распределять воздух по всему объему помещения, обеспечивая высокий уровень комфорта.



Три скорости вращения двигателя вентилятора.

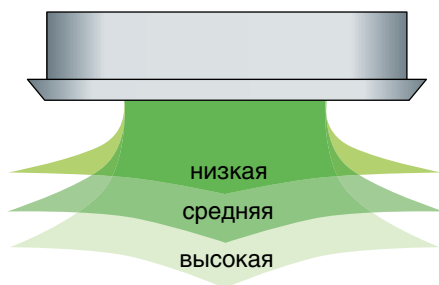

Особая форма рабочего колеса вентилятора позволила обеспечить низкий уровень шума и высокую эффективность.



Высота ультратонкого корпуса составляет всего 275 мм, что позволяет сэкономить пространство.

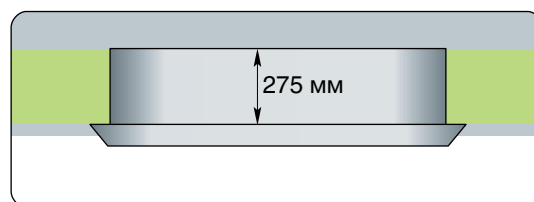

Система управления направлением потока воздуха предотвращает загрязнение потолка и попадание холодных потоков на человека.

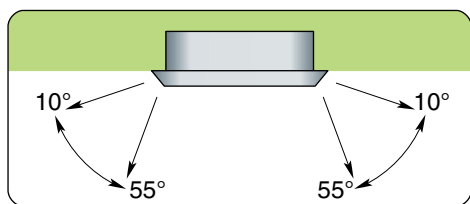

Стандартный диапазон качания

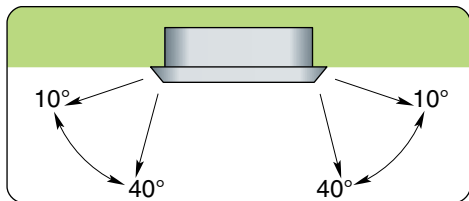

Предотвращение попадания холодных потоков

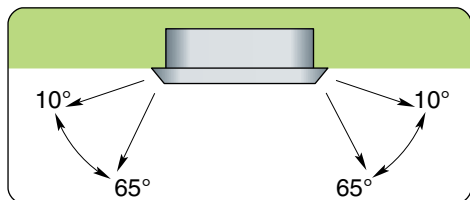

Предотвращение загрязнения потолка

Специальный дизайн для легкого и удобного монтажа и обслуживания.

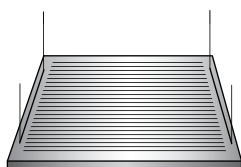
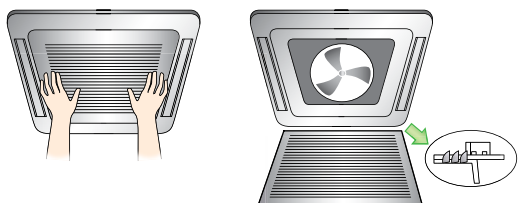

Фильтр легко снимается с панели

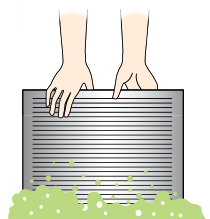

Моющийся фильтр

Встроенный дренажный насос с высотой подъема до 700 мм.

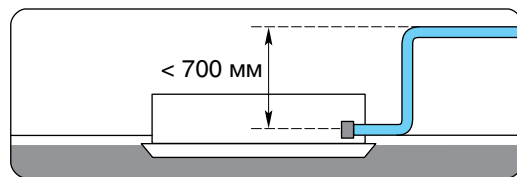

Специальное гидрофильное покрытие ребер теплообменника делает его устойчивым к загрязнению, что позволяет экономить электроэнергию и положительно сказывается на самочувствии людей.

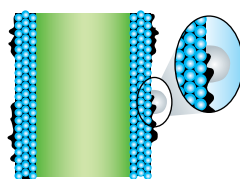

Скапливание пыли и конденсация влаги на поверхности обычного алюминиевого ребра

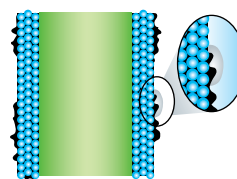

Гидрофильное покрытие ребра приводит к выпадению мелкодисперсных капель конденсата и тем самым способствует удалению пыли

Вся электрика блока убрана в металлический бокс.



Металлический бокс

Встроены функции защиты и автоматического перезапуска.



Четырехпоточные кассетные внутренние блоки (серия Compact)

Модель внутреннего блока			CCB-12HR1	CCB-18HR1
Модель внешнего блока			COU-12HR1	COU-18HR1
Декоративная панель			SP-S044L	SP-S044L
Электропитание		В/ф/Гц	220~240/1/50	220~240/1/50
Охлаждение	Производительность	кВт	3,5	5,3
	Потребляемая мощность	Вт	75	75
	Номинальный ток	А	0,4	0,4
	EER	—	2,66	2,68
Обогрев	Производительность	кВт	3,9	5,9
	Потребляемая мощность	Вт	75	75
	Номинальный ток	А	0,4	0,4
	COP	—	2,88	3,34
Производительность внутреннего блока по воздуху		м³/ч	566	700
Уровень звукового давления		дБ(А)	40—45	43—48
Размеры (Ш×В×Г)	Корпус	мм	580×275×580	580×275×580
	Панель	мм	650×30×650	650×30×650
Размеры упаковки (Ш×В×Г)	Корпус	мм	745×375×675	745×375×675
	Панель	мм	750×95×750	750×95×750
Вес нетто/брутто	Корпус	кг	25/27	25/27
	Панель	кг	2,7/4,0	2,7/4,0
Хладагент		Тип	R410A	R410A
Диаметр жидкостной линии		мм	∅6,35	∅6,35
Диаметр газовой линии		мм	∅12,7	∅12,7
Диаметр дренажа		мм	DN25	DN25
Пульт дистанционного управления в комплекте			Беспроводной пульт	

Электрические схемы подключения

CCB-12HR1&COU-12HR1
CCB-18HR1&COU-18HR1

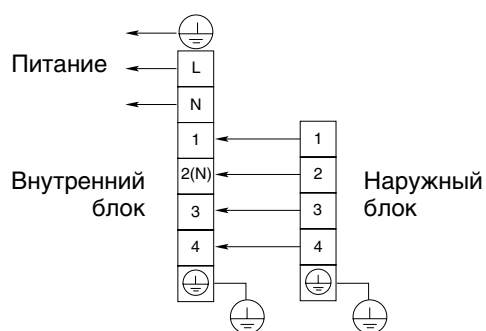

Габаритные размеры

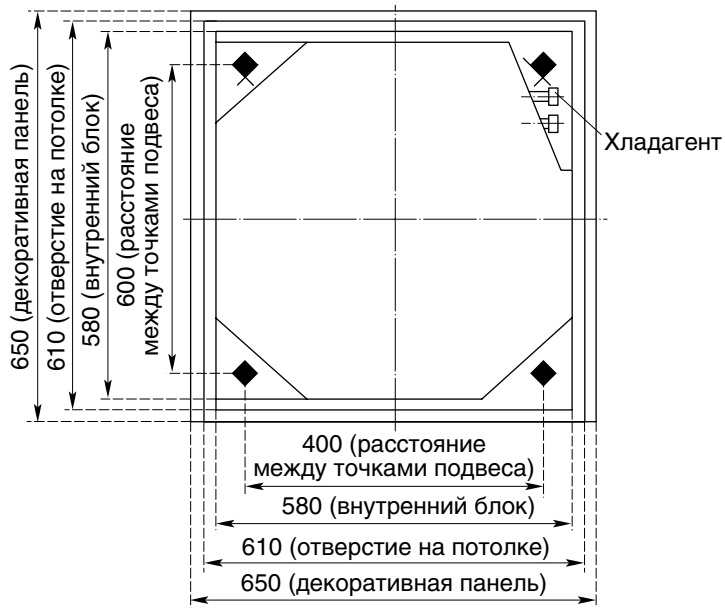

Пространство для монтажа

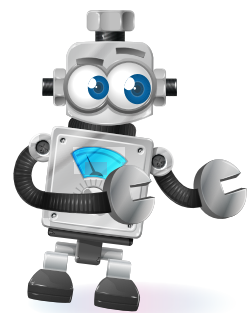
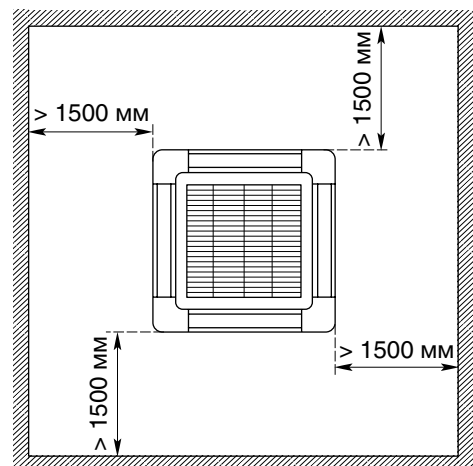
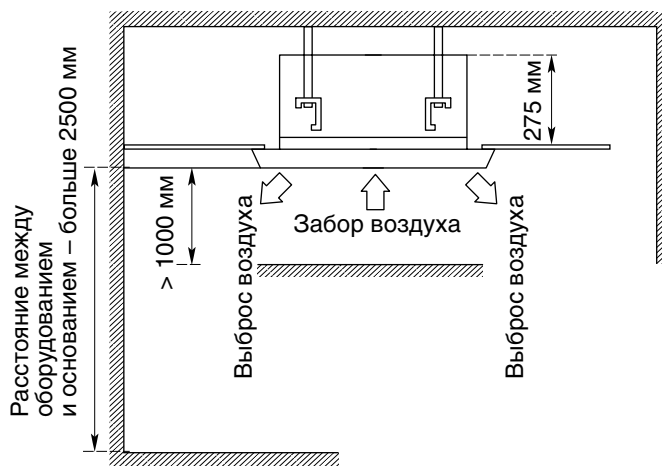

Четырехпоточные кассетные внутренние блоки



Стандартный ПДУ



Опция

Совершенно новый дизайн панели.

Простой, изящный и стильный внешний вид легко вписывается в интерьер самых различных помещений: офисы, торговые центры, рестораны, конференц-залы и т.д.



Четырехпоточная подача позволяет равномерно распределять воздух по всему объему помещения, обеспечивая высокий уровень комфорта.



Три скорости вращения двигателя вентилятора.

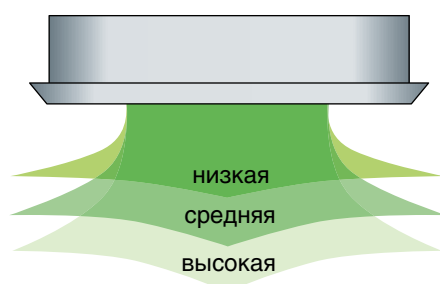

Особая форма рабочего колеса вентилятора позволяет обеспечить низкий уровень шума и высокую эффективность.

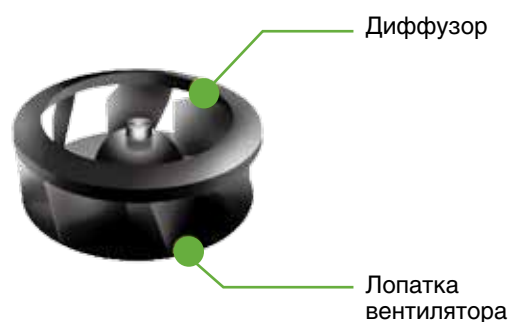

Высота ультратонкого корпуса составляет всего 230 мм, что позволяет сэкономить пространство.

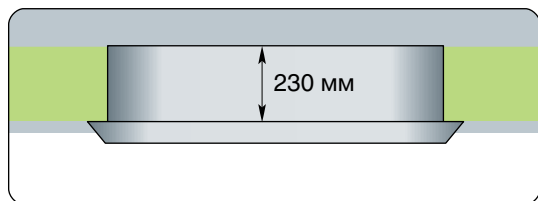

Система управления направлением потока воздуха, предотвращает загрязнение потолка и попадание холодных потоков на человека.

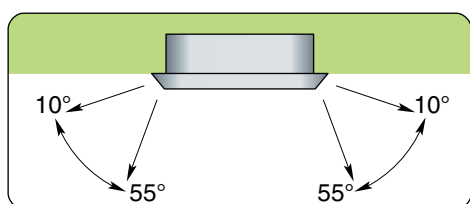

Стандартный диапазон качания

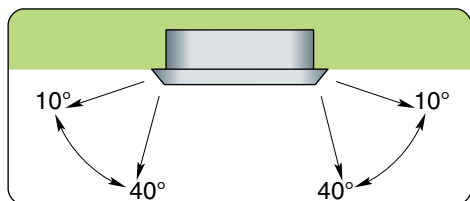

Предотвращение попадания холодных потоков

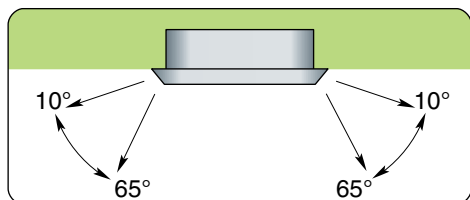

Предотвращение загрязнения потолка

Специальный дизайн для легкого и удобного монтажа и обслуживания.

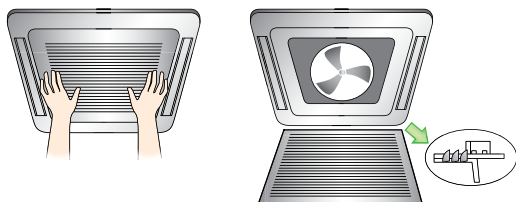

Фильтр легко снимается с панели

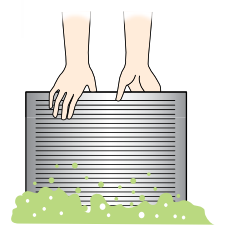

Моющийся фильтр

Вся электрика блока убрана в металлический бокс.



Металлический бокс

Встроены функции защиты и автоматического перезапуска.

Подмес свежего воздуха.



Подмес свежего воздуха

Встроенный дренажный насос с высотой подъема до 800 мм.

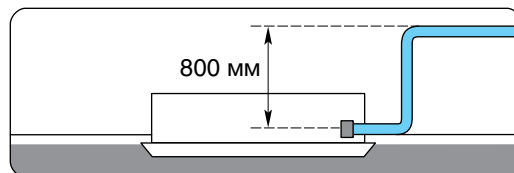

Специальное гидрофильное покрытие ребер теплообменника делает его устойчивым к загрязнению, что позволяет экономить электроэнергию и положительно сказывается на самочувствии людей.

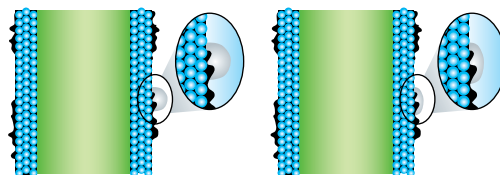

Скапливание пыли и конденсация влаги на поверхности обычного алюминиевого ребра

Гидрофильное покрытие ребра приводит к выпадению мелкодисперсных капель конденсата и тем самым способствует удалению пыли

Четырехпоточные кассетные внутренние блоки

Модель внутреннего блока			CCA-18HR1	CCA-24HR1
Модель внешнего блока			COU-18HR1	COU-24HR1
Декоративная панель			SP-S046L	SP-S046L
Электропитание		В/ф/Гц	220~240/1/50	220~240/1/50
Охлаждение	Производительность	кВт	5,3	7,1
	Потребляемая мощность	Вт	65	150
	Номинальный ток	А	0,4	0,7
	EER	—	2,70	2,78
Обогрев	Производительность	кВт	5,9	7,7
	Потребляемая мощность	Вт	65	150
	Номинальный ток	А	0,4	0,7
	COP	—	3,31	3,42
Производительность по воздуху		м³/ч	810	1200
Уровень звукового давления		дБ(А)	38–45	44–48
Размеры (Д×В×Г)	Корпус	мм	840×230×840	840×230×840
	Панель	мм	950×50×950	950×50×950
Размеры упаковки (Д×В×Г)	Корпус	мм	920×265×920	920×265×920
	Панель	мм	1 030×105×1 030	1 030×105×1 030
Вес нетто/брутто	Корпус	кг	24/29	24/29
	Панель	кг	5,4/8,0	5,4/8,0
Хладагент		Тип	R410A	R410A
Диаметры жидкостной линии		мм	∅6,35	∅9,52
Диаметр газовой линии		мм	∅12,7	∅15,88
Диаметр дренажа		мм	DN25	DN25
Пульт дистанционного управления в комплекте			Беспроводной пульт	

Электрические схемы подключения

CCA-18HR1&COU-18HR1

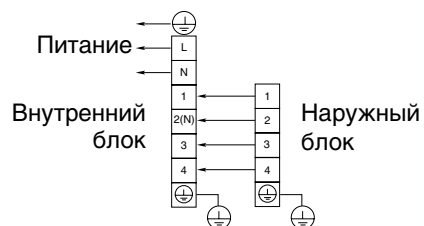

CCA-24HR1&COU-24HR1



Четырехпоточные кассетные внутренние блоки (окончание)

Модель внутреннего блока			CCA-36HR1	CCA-48HR1	CCA-60HR1
Модель внешнего блока			COU-36H(S)R1	COU-48HSR1	COU-60HSR1
Декоративная панель			SP-S046L	SP-S046L	SP-S046L
Электропитание		В/ф/Гц	220~240/1/50	220~240/1/50	220~240/1/50
Охлаждение	Производительность	кВт	10,5	14,0	16,0
	Потребляемая мощность	Вт	160	180	180
	Номинальный ток	А	0,8	0,8	0,8
	EER	—	2,71	2,70	2,72
Обогрев	Производительность	кВт	11,5	15,2	16,0
	Потребляемая мощность	Вт	160	180	180
	Номинальный ток	А	0,8	0,8	0,8
	COP	—	3,31	2,88	2,68
Производительность по воздуху		м³/ч	1700	1900	1900
Уровень звукового давления		дБ(А)	44–48	45–52	45–52
Размеры (Д×В×Ш)	Корпус	мм	840×285×840	840×285×840	840×285×840
	Панель	мм	950×50×950	950×50×950	950×50×950
Размеры упаковки (Д×В×Ш)	Корпус	мм	920×310×920	920×310×920	920×310×920
	Панель	мм	1030×105×1030	1030×105×1030	1030×105×1030
Вес нетто/брутто	Корпус	кг	28,0/33,5	28,0/33,5	30,5/36,0
	Панель	кг	5,4/8,0	5,4/8,0	5,4/8,0
Хладагент		Тип	R410A	R410A	R410A
Диаметр жидкостной линии		мм	∅9,52	∅9,52	∅9,52
Диаметр газовой линии		мм	∅19,05	∅19,05	∅19,05
Диаметр дренажа		мм	DN25	DN25	DN25
Пульт дистанционного управления в комплекте			Беспроводной пульт		

Электрические схемы подключения

CCA-36HR1&COU-36HR1



CCA-36HR1&COU-36HSR1 CCA-48HR1&COU-48HSR1 CCA-60HR1&COU-60HSR1



Габаритные размеры

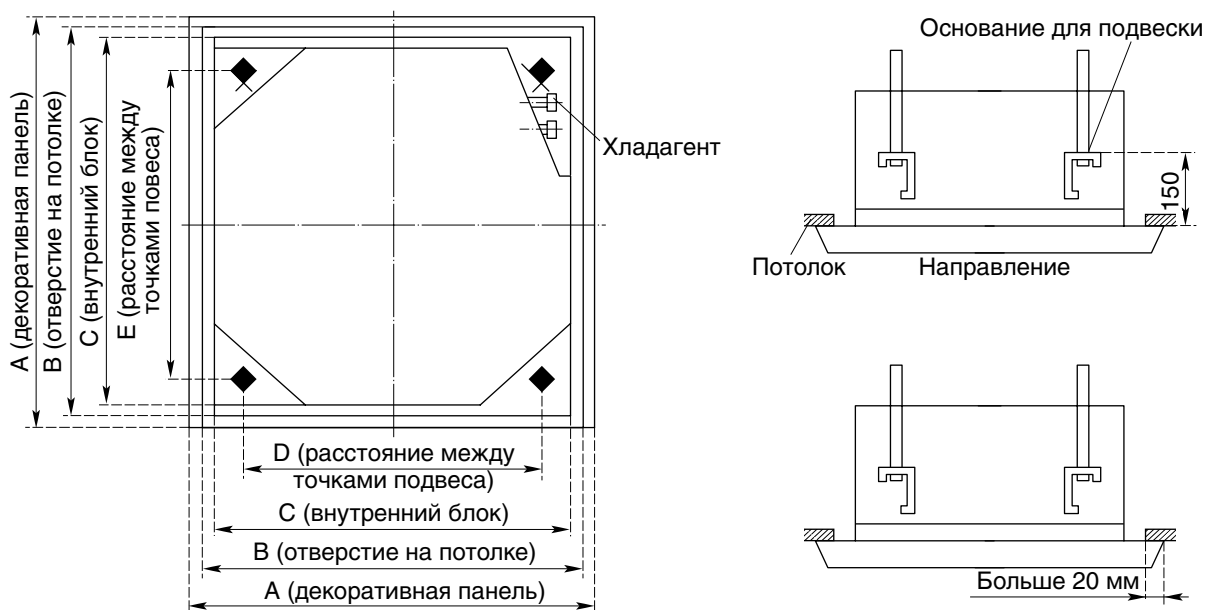

Модель	A, см	B, см	C, см	D, см	E, см
5,3 кВт, 7,1 кВт	950	890	840	680	780
10,5 кВт, 14,0 кВт, 16,0 кВт	950	890	840	680	780

Пространство для монтажа

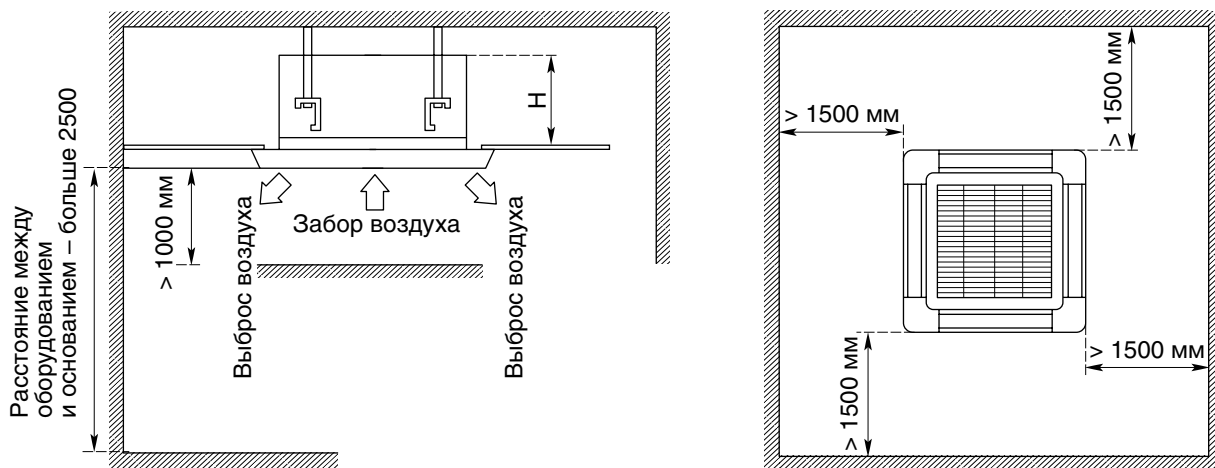

Модель	H, мм
5,3 кВт, 7,1 кВт	230
10,5 кВт, 14,0 кВт, 16,0 кВт	285

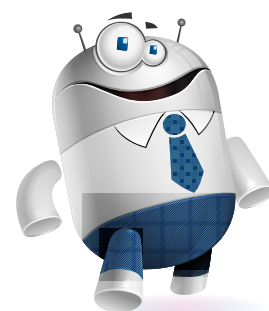

Напольно-подпотолочные внутренние блоки

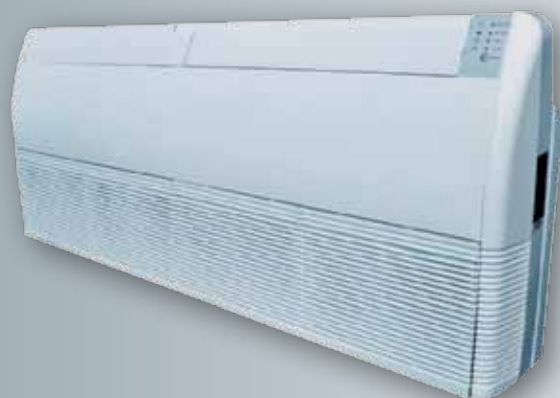

Стандартный ПДУ



Опция

Гибкость монтажа: возможна установка под потолком или у пола.



Функция автоматического качания жалюзи: наличие привода как горизонтальных, так и вертикальных жалюзи.



Встраиваемый дренажный насос с высотой подъема до 1200 мм (опция).

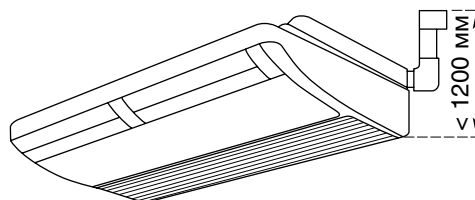

Моющийся воздушный фильтр.

Изоляция дренажного поддона позволяет избежать нежелательной конденсации на его внешней поверхности.



Встроенные функции защиты и самодиагностики.



Функция автоматического перезапуска.



Напольно-подпотолочные внутренние блоки

Модель внутреннего блока		CUA-18HR1	CUA-24HR1
Модель внешнего блока		COU-18HR1	COU-24HR1
Электропитание		В/ф/Гц	220~240/1/50
Охлаждение	Производительность	кВт	5,3
	Потребляемая мощность	Вт	130
	Номинальный ток	А	0,3
	EER	—	2,61
Обогрев	Производительность	кВт	5,9
	Потребляемая мощность	Вт	130
	Номинальный ток	А	0,3
	COP	—	3,24
Производительность по воздуху		м³/ч	790
Уровень звукового давления		дБ(А)	44–52
Размеры (Д×В×Г)		мм	880×635×203
Размеры упаковки (Д×В×Г)		мм	970×725×300
Вес нетто/брутто		кг	30/35
Хладагент		Тип	R410A
Диаметр жидкостной линии		мм	∅6,35
Диаметр газовой линии		мм	∅12,7
Диаметр дренажа		мм	DN25
Пульт дистанционного управления в комплекте		Беспроводной пульт	

Электрические схемы подключения

CUA-18HR1&COU-18HR1

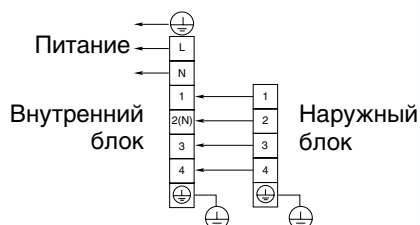

CUA-24HR1&COU-24HR1



Напольно-подпотолочные внутренние блоки (окончание)

Модель внутреннего блока			CUA-36HR1	CUA-48HR1	CUA-60HR1
Модель внешнего блока			COU-36H(S)R1	COU-48HSR1	COU-60HSR1
Электропитание		В/ф/Гц	220~240/1/50	220~240/1/50	220~240/1/50
Охлаждение	Производительность	кВт	10,5	14,0	16,0
	Потребляемая мощность	Вт	300	260	260
	Номинальный ток	А	1,4	1,15	1,15
	EER	—	2,62	2,66	2,68
Обогрев	Производительность	кВт	11,5	15,2	16,0
	Потребляемая мощность	Вт	300	260	260
	Номинальный ток	А	1,4	1,15	1,15
	COP	—	3,19	2,84	2,64
Производительность по воздуху		м³/ч	1700	2300	2300
Уровень звукового давления		дБ(А)	44–52	48–57	48–57
Размеры (Ш×В×Г)		мм	1245×680×247	1670×680×247	1670×680×247
Размеры упаковки (Ш×В×Г)		мм	1325×770×330	1750×770×330	1750×770×330
Вес нетто/брутто		кг	37/43	47/54	47/54
Хладагент		Тип	R410A	R410A	R410A
Диаметр жидкостной линии		мм	∅9,52	∅9,52	∅9,52
Диаметр газовой линии		мм	∅19,05	∅19,05	∅19,05
Диаметр дренажа		мм	DN25	DN25	DN25
Пульт дистанционного управления в комплекте			Беспроводной пульт		

Электрические схемы подключения

CUA-36HR1&COU-36HR1



CUA-36HR1&COU-36HSR1 CUA-48HR1&COU-48HSR1 CUA-60HR1&COU-60HSR1

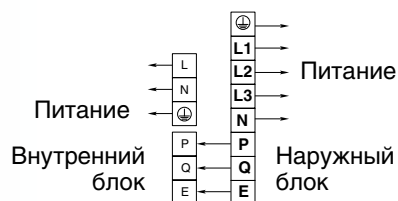

Габаритные размеры. Монтаж на потолок

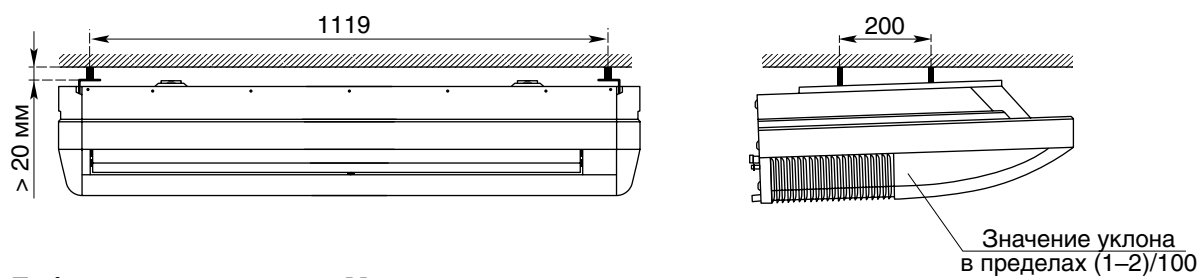

Габаритные размеры. Монтаж на стену

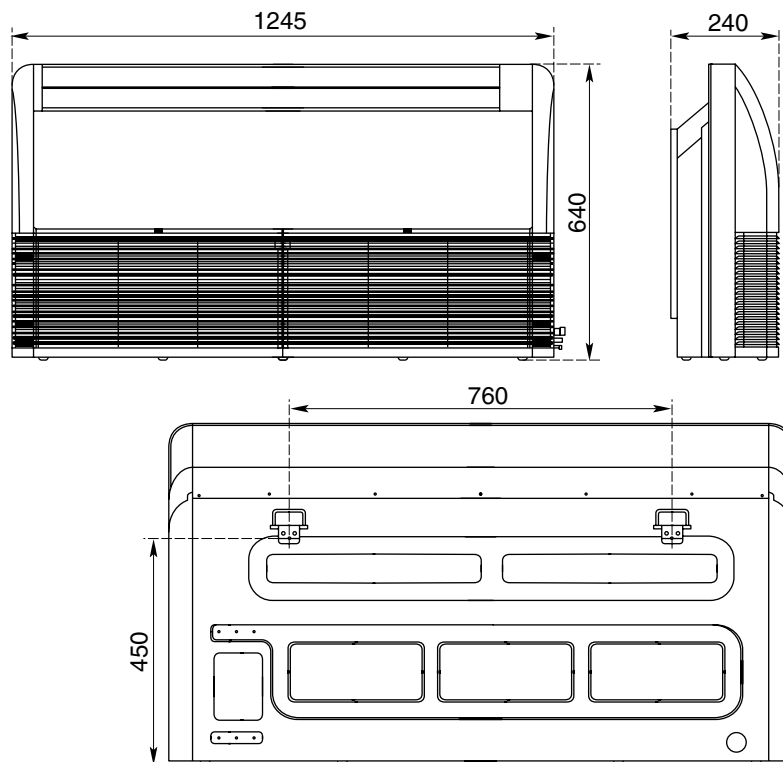

Модель	A, мм	B, мм	C, мм	D, мм	E, мм	F, мм	G, мм
5,3 кВт	880	635	247	520	450	759	200
7,1 кВт	1245	680	247	520	450	759	200
10,5 кВт	1245	680	247	760	450	1119	200
14,0 кВт, 16,0 кВт	1670	680	247	1070	450	1542	200

Пространство для монтажа

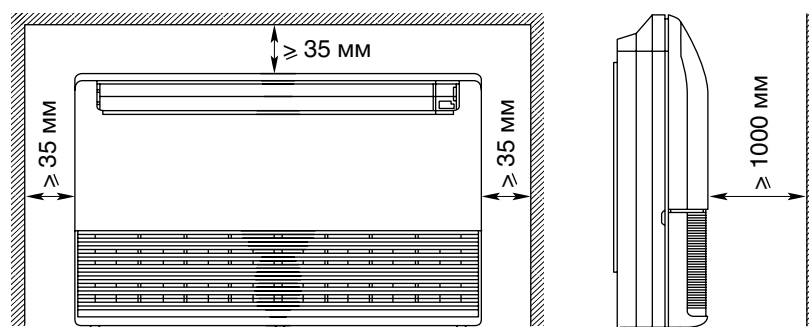

Низконапорные каналные внутренние блоки

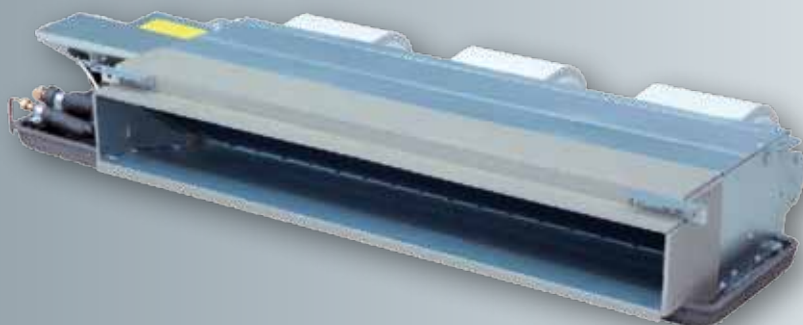

Опция



Стандартный ПДУ

Ультратонкий корпус.



Три скорости вращения вентилятора.



Удобный доступ к блоку электрических подсоединений при монтаже и сервисе.



Применение авиационных технологий при проектировании центробежных вентиляторов для низконапорных каналных внутренних блоков позволило увеличить расход воздуха и при этом снизить уровень шума до 29 дБ(А).

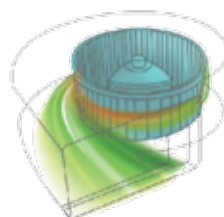

20 дБ(А)

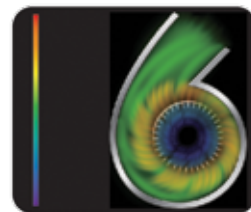

30 дБ(А)

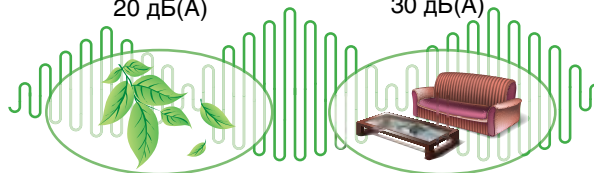

Встроены функции защиты и автоматического перезапуска.

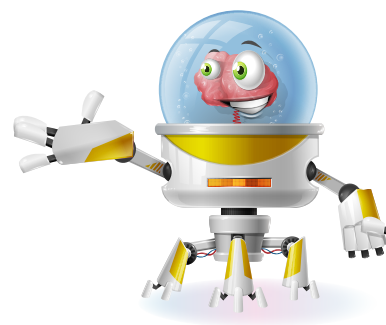

Низконапорные каналные внутренние блоки

Модель внутреннего блока		СТА-18HR1	СТА-24HR1
Модель внешнего блока		COU-18HR1	COU-24HR1
Электропитание		В/ф/Гц	220~240/1/50
Охлаждение	Производительность	кВт	5,3
	Потребляемая мощность	Вт	70
	Номинальный ток	А	0,4
	EER	Вт/Вт	2,69
Обогрев	Производительность	кВт	5,9
	Потребляемая мощность	Вт	70
	Номинальный ток	А	0,4
	COP	—	3,35
Производительность по воздуху		м³/ч	730
Свободный статический напор		Па	0~20
Уровень звукового давления		дБ(А)	37~46
Размеры (Ш×В×Г)		мм	1 204×181×510
Размеры упаковки (Ш×В×Г)		мм	1 310×250×645
Вес нетто/брутто		кг	20/24
Хладагент		Тип	R410A
Диаметры жидкостной линии		мм	∅6,35
Диаметр газовой линии		мм	∅12,7
Диаметр дренажа		мм	DN25
Пульт дистанционного управления в комплекте		Проводной пульт управления	

Электрические схемы подключения

СТА-18HR1&COU-18HR1

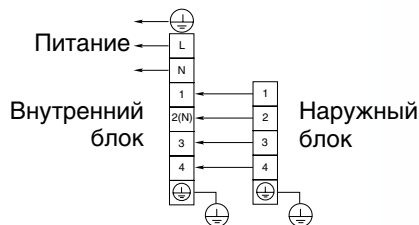

СТА-24HR1&COU-24HR1



**Общий вид и габаритные размеры внутреннего блока
(для моделей с низким внешним статическим давлением — серия TA)**

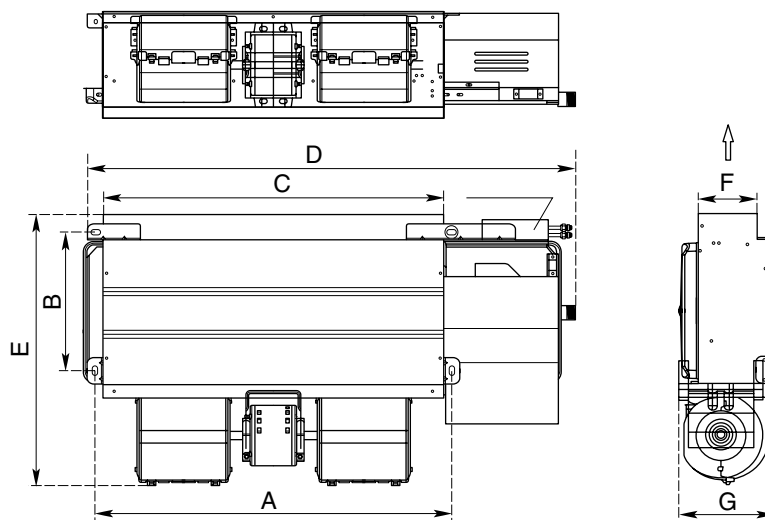

Модель	A, мм	B, мм	C, мм	D, мм	E, мм	F, мм	G, мм
5,3 кВт	951	261	921	1204	510	112	181
7,1 кВт	1274	261	1244	1532	510	112	181

Пространство для монтажа

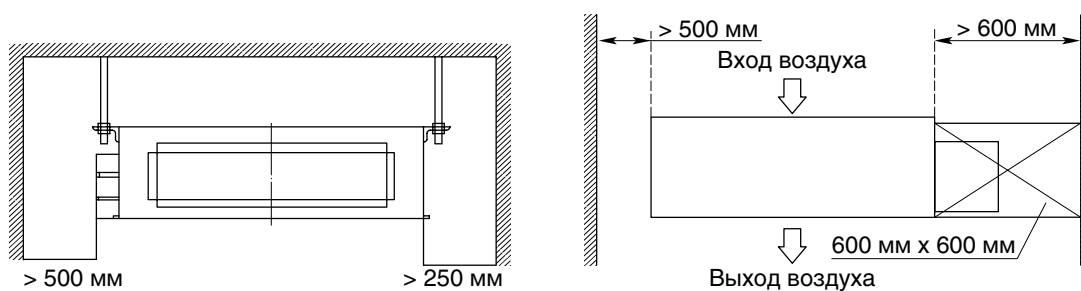

Средненапорные каналные внутренние блоки



Опция

Стандартный ПДУ

Ультратонкий корпус.



Удобный доступ к блоку электрических подсоединений.



Применение авиационных технологий при проектировании центробежных вентиляторов для средненапорных каналных внутренних блоков позволило увеличить расход воздуха и при этом снизить уровень шума.

Воздушный фильтр можно легко снимать для очистки при проведении технического обслуживания.

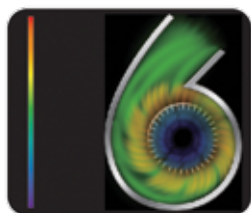
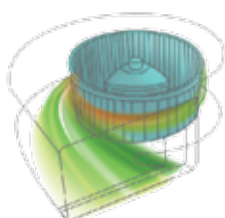

20 дБ(А)

30 дБ(А)

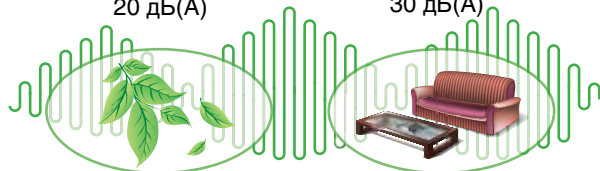

Три скорости вращения вентилятора.



Внешний статический напор 50 Па позволяет удачно решать проблему кондиционирования помещений различной формы.



Встроены функции защиты и автоматического перезапуска.

Средненапорные каналные внутренние блоки

Модель внутреннего блока			СТВ-18HR1-B	СТВ-24HR1	СТВ-36HR1
Модель внешнего блока			COU-18HR1-B	COU-24HR1	COU-36H(S)R1
Электропитание		В/ф/Гц	220~240/1/50	220~240/1/50	220~240/1/50
Охлаждение	Производительность	кВт	5,3	7,1	10,5
	Потребляемая мощность	Вт	250	250	300
	Номинальный ток	А	1,1	1,1	1,4
	EER	—	2,47	2,68	2,56
Обогрев	Производительность	кВт	5,9	7,7	11,5
	Потребляемая мощность	Вт	250	250	300
	Номинальный ток	А	1,1	1,1	1,4
	COP	—	3,04	3,28	3,18
Производительность по воздуху		м³/ч	900	1 200	1 900
Свободный статический напор		Па	30–70	30–70	30–70
Уровень звукового давления		дБ(А)	40–48	40–48	40–50
Размеры (Ш×В×Г)		мм	1 189×260×643	1 189×260×643	1 425×260×643
Размеры упаковки (Ш×В×Г)		мм	1 255×325×720	1 255×325×700	1 490×325×720
Вес нетто/брутто		кг	33/36	33/37	44/48
Хладагент		Тип	R410A	R410A	R410A
Диаметр жидкостной линии		мм	∅6,35	∅9,52	∅9,52
Диаметр газовой линии		мм	∅12,70	∅15,88	∅19,05
Диаметр дренажа		мм	DN25	DN25	DN25
Пульт дистанционного управления в комплекте			Проводной пульт управления		

Электрические схемы подключения

СТВ-18HR1&COU-18HR1

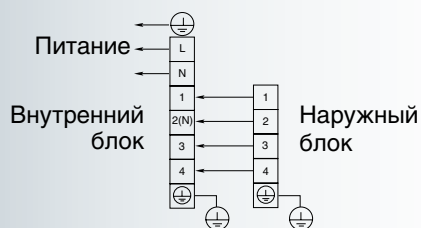

СТВ-24HR1&COU-24HR1 СТВ-36HR1&COU-36HR1



СТВ-36HR1&COU-36HR1



Средненапорные каналные внутренние блоки (окончание)

Модель внутреннего блока			СТВ-48HR1	СТВ-60HR1
Модель внешнего блока			COU-48HSR1	COU-60HSR1
Электропитание		В/ф/Гц	220~240/1/50	220~240/1/50
Охлаждение	Производительность	кВт	14,0	16,0
	Потребляемая мощность	Вт	340	340
	Номинальный ток	А	1,6	1,6
	EER	—	2,62	2,65
Обогрев	Производительность	кВт	15,2	16,0
	Потребляемая мощность	Вт	340	340
	Номинальный ток	А	1,60	1,60
	COP	—	2,79	2,61
Производительность по воздуху		м³/ч	2000	2000
Свободный статический напор		Па	30~70	30~70
Уровень звукового давления		дБ(А)	40~50	40~50
Размеры (Ш×В×Г)		мм	1 425×260×643	1 425×260×643
Размеры упаковки (Ш×В×Г)		мм	1 490×325×720	1 490×325×720
Вес нетто/брутто		кг	44/48	44/48
Хладагент		Тип	R410A	R410A
Диаметры жидкостной линии		мм	∅9,52	∅9,52
Диаметр газовой линии		мм	∅19,05	∅19,05
Диаметр дренажа		мм	DN25	DN25
Пульт дистанционного управления в комплекте			Проводной пульт управления	

Электрические схемы подключения

СТВ-48HR1&COU-48HSR1 СТВ-60HR1&COU-60HSR1

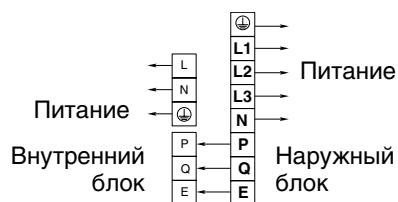

**Общий вид и габаритные размеры внутреннего блока
(для моделей со средним внешним статическим давлением — серия ТВ)**

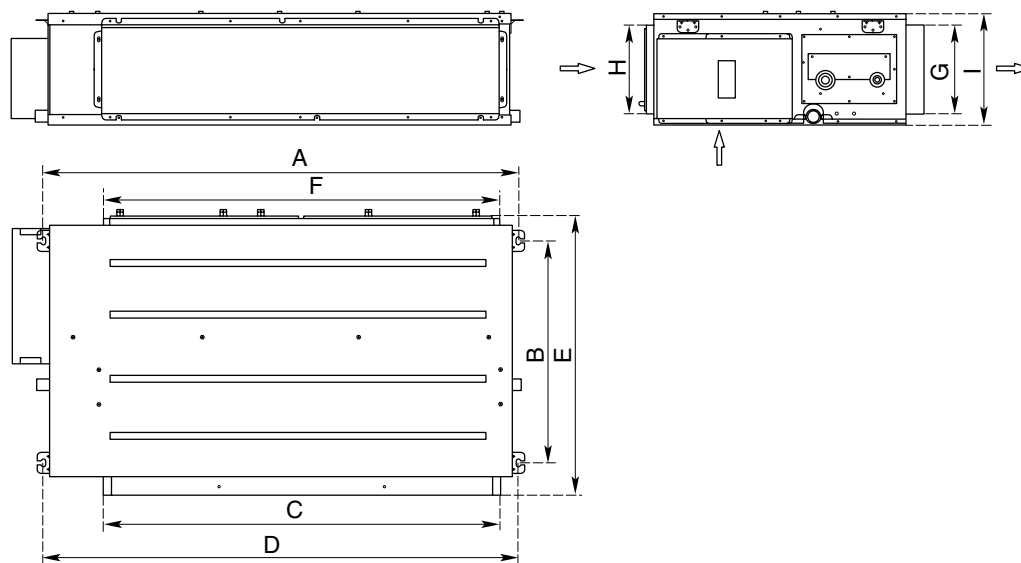

Модель	A, мм	B, мм	C, мм	D, мм	E, мм	F, мм	G, мм	H, мм	I, мм
5,3 кВт, 7,1 кВт	1189	515	920	1100	643	920	207	207	260
10,5 кВт, 14,0 кВт, 16,0 кВт	1425	515	1155	1337	643	1155	207	207	260

Пространство для монтажа

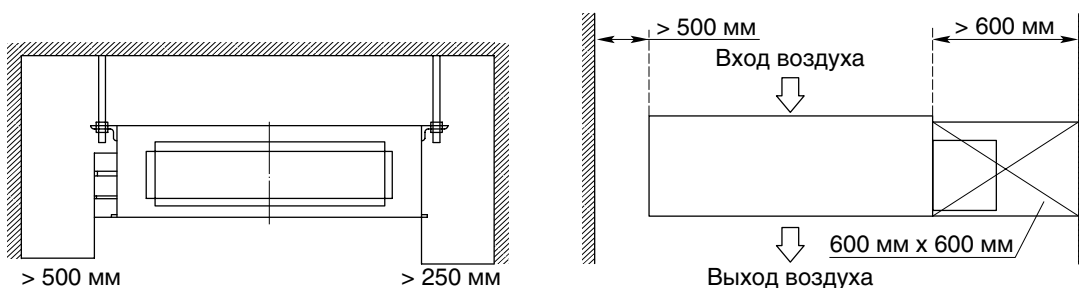

Высоконапорные каналные внутренние блоки



Опция



Стандартный ПДУ

Центробежный вентилятор — низкий уровень шума и большой расход воздуха.

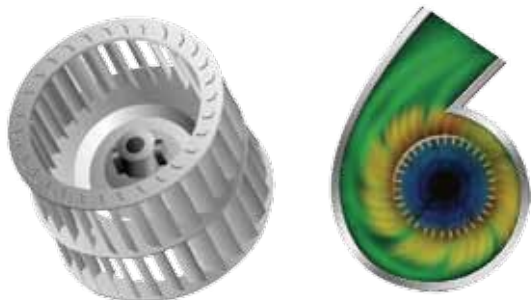

Максимальная длина фреоновых труб между внутренним и наружным блоками составляет 20 м. Максимальный перепад высот — 10 м.

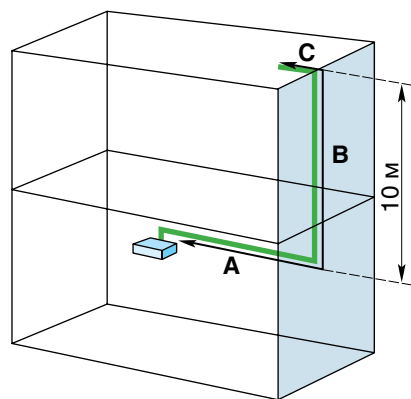

Высокий статический напор в 120 Па позволяет использовать сложные системы воздуховодов.

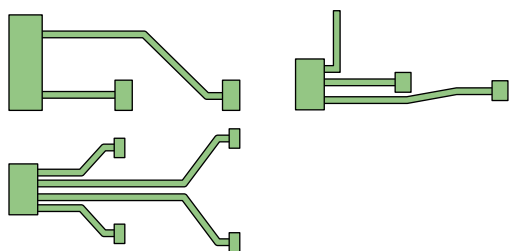
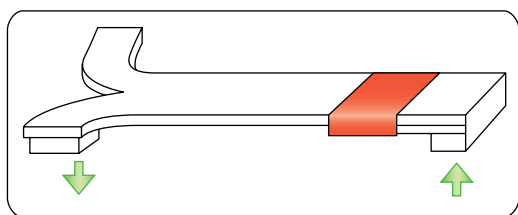

Стандартно комплектуется проводным пультом дистанционного управления; беспроводной пульт ДУ — опция.

Высоконапорные каналные внутренние блоки

Модель внутреннего блока			СТН-48HR1	СТН-60HR1
Модель внешнего блока			COU-48HSR1	COU-60HSR1
Электропитание		В/ф/Гц	220~240/1/50	220~240/1/50
Охлаждение	Производительность	кВт	14,0	16,0
	Потребляемая мощность	Вт	500	500
	Номинальный ток	А	2,3	2,3
	EER	—	2,55	2,58
Обогрев	Производительность	кВт	15,2	16,0
	Потребляемая мощность	Вт	500	500
	Номинальный ток	А	2,3	2,3
	COP	—	2,71	2,54
Производительность по воздуху		м³/ч	2300/	2300
Свободный статический напор		Па	120	120
Уровень звукового давления		дБ(А)	44–52	44–52
Размеры (Ш×В×Г)		мм	1175×370×625	1175×370×625
Размеры упаковки (Ш×В×Г)		мм	1245×445×655	1245×445×655
Вес нетто/брутто		кг	45/49	45/49
Хладагент		Тип	R410A	R410A
Диаметр жидкостной линии		мм	Ø9,52	Ø9,52
Диаметр газовой линии		мм	Ø19,05	Ø19,05
Диаметр дренажа		мм	DN25	DN25
Пульт дистанционного управления в комплекте			Проводной пульт управления	

Электрическая схема подключения

СТН-48HR1&COU-48HSR1
СТН-60HR1&COU-60HSR1



**Общий вид и габаритные размеры внутреннего блока
(для моделей с высоким внешним статическим давлением — серия TH 48–60)**

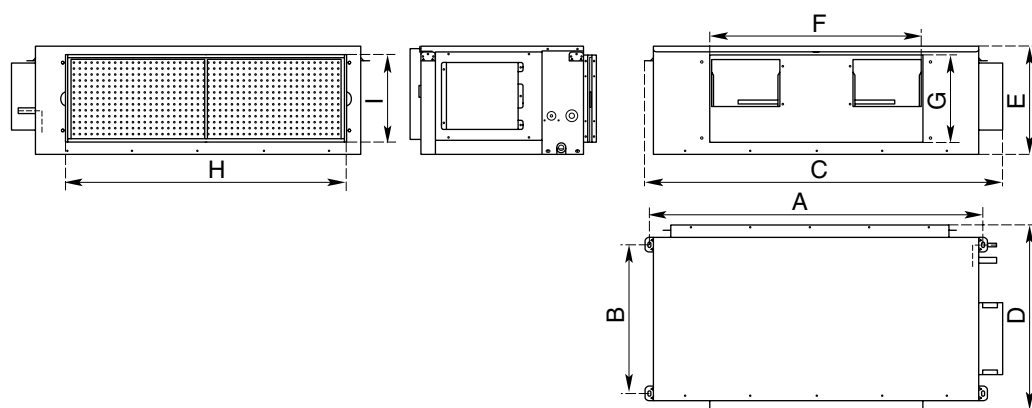

Модель	A, мм	B, мм	C, мм	D, мм	E, мм	F, мм	G, мм	H, мм	I, мм
14,0 кВт, 16,0 кВт	1120	500	1175	625	370	713	295	938	294

Пространство для монтажа

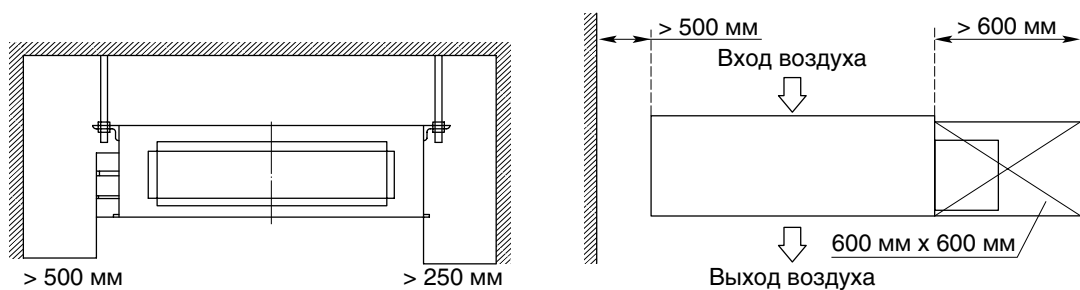

Универсальные наружные блоки полупромышленной серии (DC-инвертор)



18 000 БТЕ/ч



24 000 БТЕ/ч



36 000 БТЕ/ч

Высокоэффективный DC-инверторный компрессор.



Высокоэффективный DC-инверторный двигатель вентилятора — низкий уровень шума.



Совершенно новый дизайн наружных блоков, удобных в монтаже и с возможностью подключения трубопроводов с разных сторон.

Широкий диапазон работы температур по наружному воздуху.

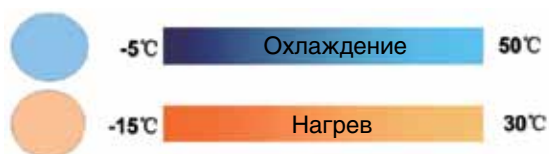

Низкое электропотребление в режиме ожидания — всего 0,5 Вт.



Универсальные наружные блоки (DC-инвертор)

Наружный блок			COU-18HDR1	COU-24HDR1	COU-36HDR1
Электропитание		В/ф/Гц	220~240/1/50	220~240/1/50	220~240/1/50
Охлаждение	Производительность	кВт	5,3 (2,0–5,6)	7,0 (3,5–8,0)	10,5 (6,6–12,8)
	Потребляемая мощность	Вт	330–1750	540–2940	950–4560
	Номинальный ток	А	1,2–7,2	2,2–12,7	3,5–24,0
Обогрев	Производительность	кВт	5,3 (3,0–6,0)	7,0 (4,5–8,5)	10,5 (7,35–13,2)
	Потребляемая мощность	Вт	550–1550	1440–2540	1000–4050
	Номинальный ток	А	2,4–7,0	5,2–10,7	3,7–17,8
Компрессор	Тип	Инверторный сдвоенный роторный			
	Производитель	GMCC	Mitsubishi	Mitsubishi	
Расход воздуха		м³/ч	4000	5000	7000
Уровень звукового давления		дБ(А)	63	67	68
Диапазон рабочих температур	Охлаждение	°С	–5...+50	–5...+50	–5...+50
	Обогрев	°С	–15...+30	–15...+30	–15...+30
Размеры (Ш×В×Г)		мм	930×370×700	960×390×835	911×400×1335
Размеры упаковки (Ш×В×Г)		мм	990×410×770	1025×430×880	964×402×1445
Вес нетто/брутто		кг	45/49	59/69	96/101
Хладагент	Тип	R410A			
	Количество	г	1800	2400	4400
Диаметр жидкостной линии		мм	Ø6,35	Ø9,52	Ø9,52
Диаметр газовой линии		мм	Ø12,7	Ø15,88	Ø15,88
Максимальная длина		м	20	20	20
Максимальный перепад высот		м	10	10	10

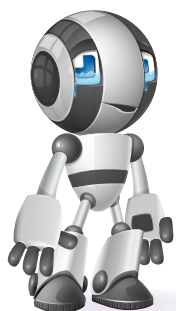

Габаритные размеры для монтажа

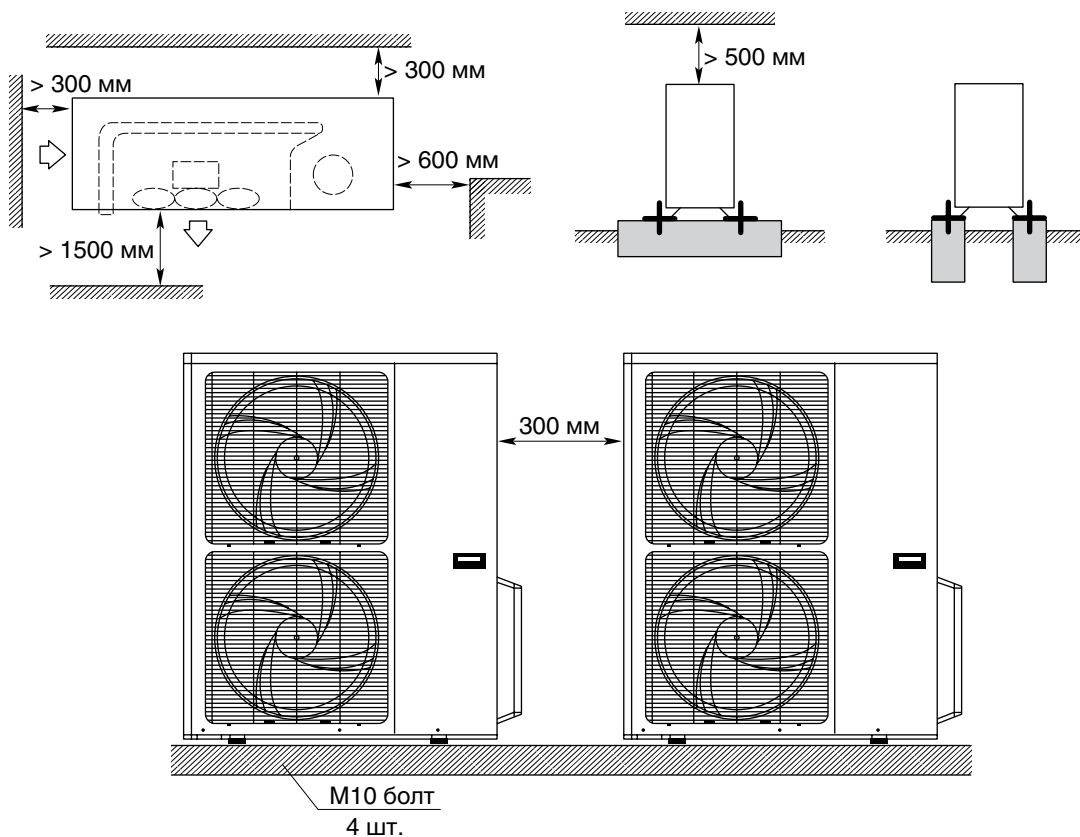

Габаритные размеры

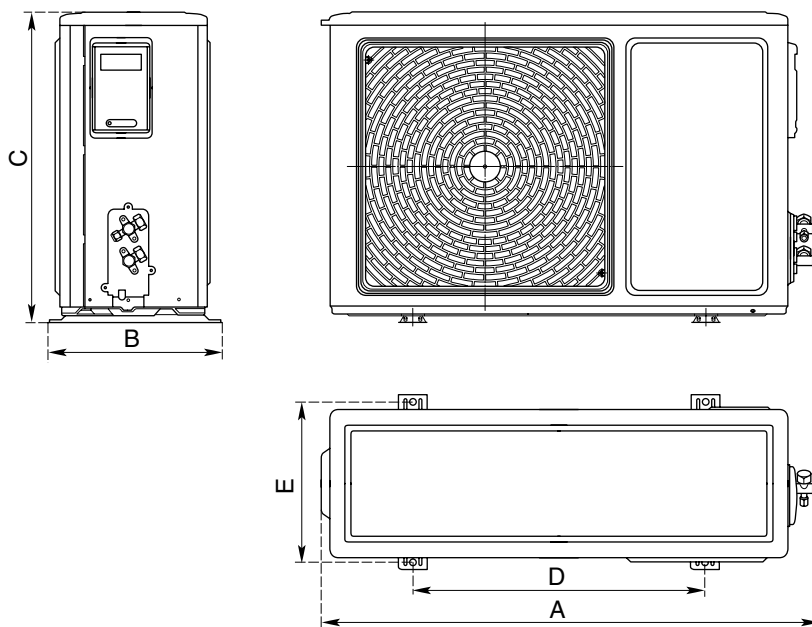

Модель	A, мм	B, мм	C, мм	D, мм	E, мм
5,3 кВт	930	370	700	590	334
7,1 кВт	960	390	835	600	360

Общий вид и габаритные размеры внешнего блока (для моделей серии 36)

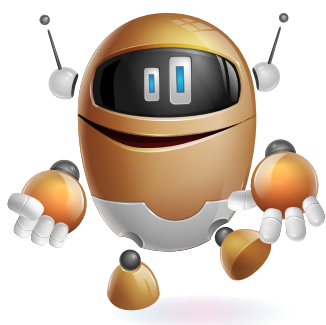
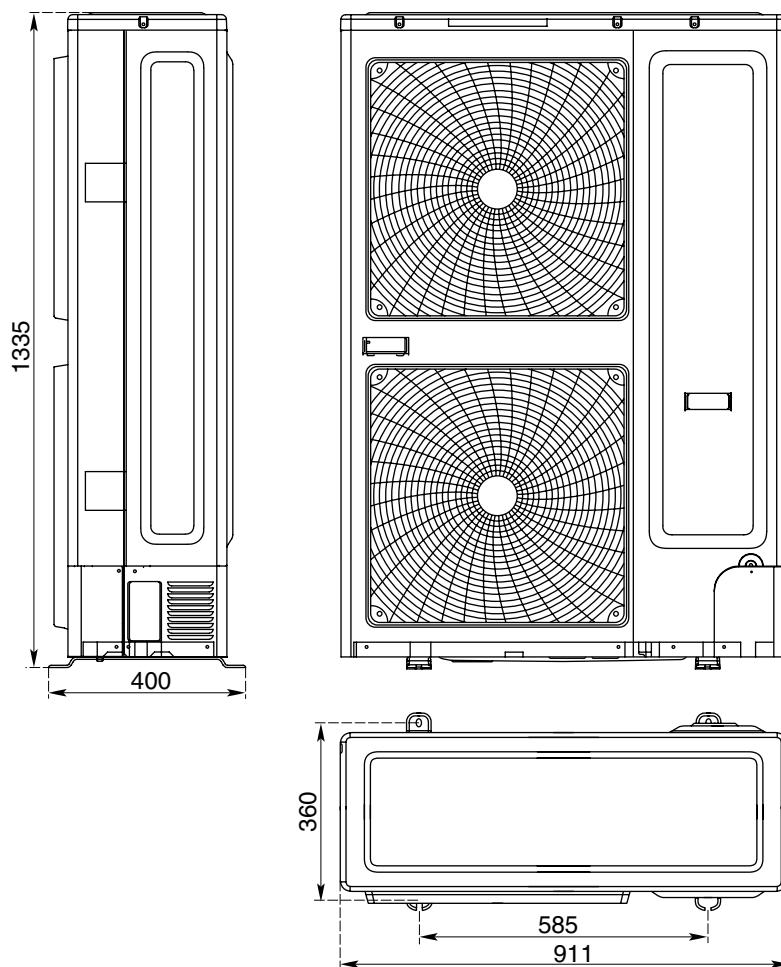

Четырехпоточные кассетные внутренние блоки (DC-инвертор)



Стандартный ПДУ



Опция

Четырехпоточная подача позволяет равномерно распределять воздух по всему объему помещения, обеспечивая высокий уровень комфорта.



Три скорости вращения двигателя вентилятора.

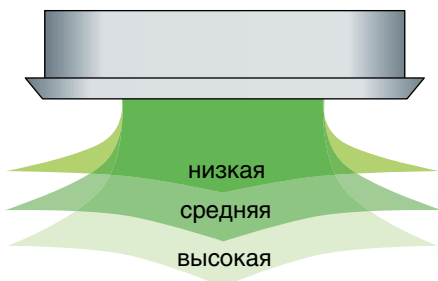

Высота ультратонкого корпуса составляет всего 230 мм, что позволяет сэкономить пространство.

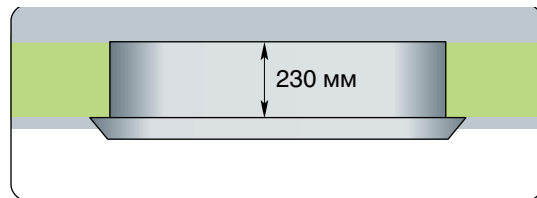

Особая форма рабочего колеса вентилятора позволяет обеспечить низкий уровень шума и высокую эффективность.



Лопатка вентилятора

Диффузор

Вся электрика блока убрана в металлический бокс.



Металлический бокс

Система управления направлением потока воздуха, предотвращает загрязнение потолка и попадание холодных потоков на человека.

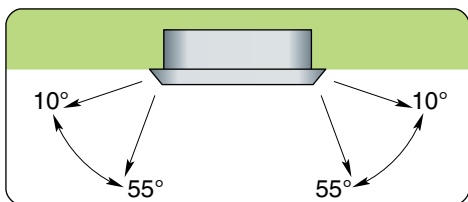

Стандартный диапазон качания

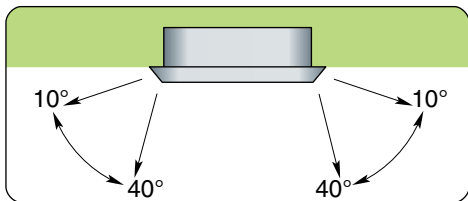

Предотвращение попадания холодных потоков

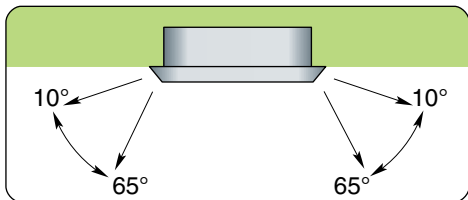

Предотвращение загрязнения потолка

DC-инверторный двигатель вентилятора внутреннего блока — возможна работа на сверхмалых скоростях и точное поддержание температуры.



Встроенный дренажный насос с высотой подъема до 1200 мм.

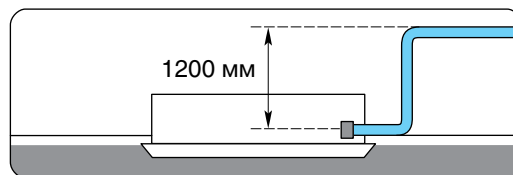

Подмес свежего воздуха.



Специальный дизайн для легкого и удобного монтажа и обслуживания.

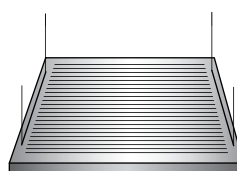
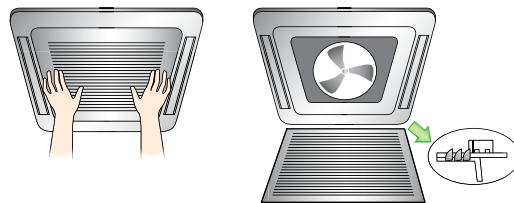

Фильтр легко снимается с панели

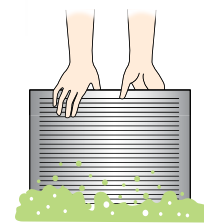

Моющийся фильтр

Возможна подача свежего воздуха через специально подготовленное отверстие в корпусе блока.



К другому помещению

Для подсоединения воздуховода

Для подачи свежего воздуха

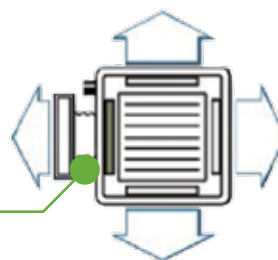

Предусмотрена возможность подключения к блоку дополнительных воздуховодов для подачи воздуха в соседнее помещение.

Четырехпоточные кассетные внутренние блоки (DC-инвертор)

Модель внутреннего блока			CCA-18HVR1	CCA-24HVR1	CCA-36HVR1
Модель внешнего блока			COU-18HDR1	COU-24HDR1	COU-36HDR1
Декоративная панель			SP-S046D	SP-S046D	SP-S046D
Электропитание		В/ф/Гц	220~240/1/50	220~240/1/50	220~240/1/50
Охлаждение	Производительность	кВт	5,3 (2,0–5,6)	7,0 (3,5–8,0)	10,5 (6,6–12,8)
	Потребляемая мощность	Вт	420–1 840	600–3 000	1 050–4 600
	Номинальный ток	А	1,8–7,8	2,5–13,0	4,2–24,8
	EER	—	5,6	5,6	5,1
Обогрев	Производительность	кВт	5,3 (3,0–6,0)	7,0 (4,5–8,5)	10,5 (7,35–13,2)
	Потребляемая мощность	Вт	640–1 640	1 500–2 600	1 100–4 150
	Номинальный ток	А	3–8,0	5,5–11,0	4,4–18,5
	COP	—	4,0	4,0	3,8
Производительность по воздуху		м³/ч	900	1 100	1 800
Уровень звукового давления		дБ(А)	46~58	56~63	53~61
Размеры (Д×В×Ш)	Корпус	мм	840×840×230	840×840×230	840×840×285
	Панель	мм	950×950×50	950×950×50	950×950×50
Размеры упаковки (Д×В×Ш)	Корпус	мм	985×920×265	985×920×265	920×920×310
	Панель	мм	1 030×1 030×105	1 030×1 030×105	1 030×1 030×105
Вес нетто/брутто	Корпус	кг	25/30	24/30	30,5/36,0
	Панель	кг	5,4/8,0	5,4/8,0	5,4/8,0
Хладагент		Тип	R410A	R410A	R410A
Диаметр жидкостной линии		мм	Ø6,35	Ø9,52	Ø9,52
Диаметр газовой линии		мм	Ø12,7	Ø15,88	Ø15,88
Диаметр дренажа		мм	DN25	DN25	DN25
Пульт дистанционного управления в комплекте			Беспроводной пульт		

Электрические схемы подключения

CCA-18HVR1&COU-18HDR1;
CCA-24HVR1&COU-24HDR1

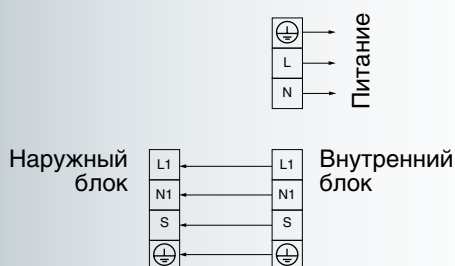

CCA-36HVR1&COU-36HDR1

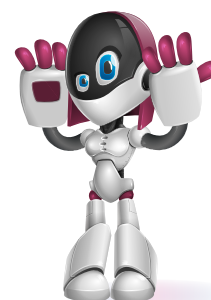
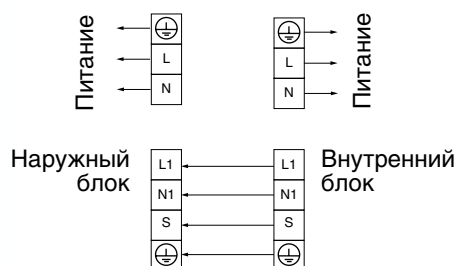

Габаритные размеры

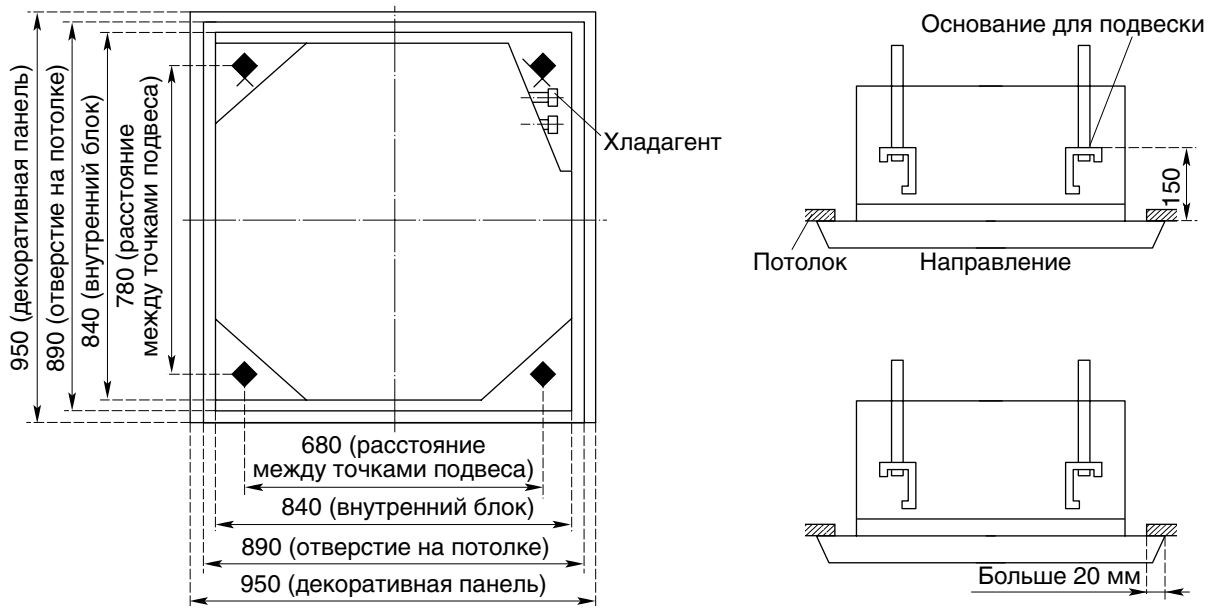

Пространство для монтажа

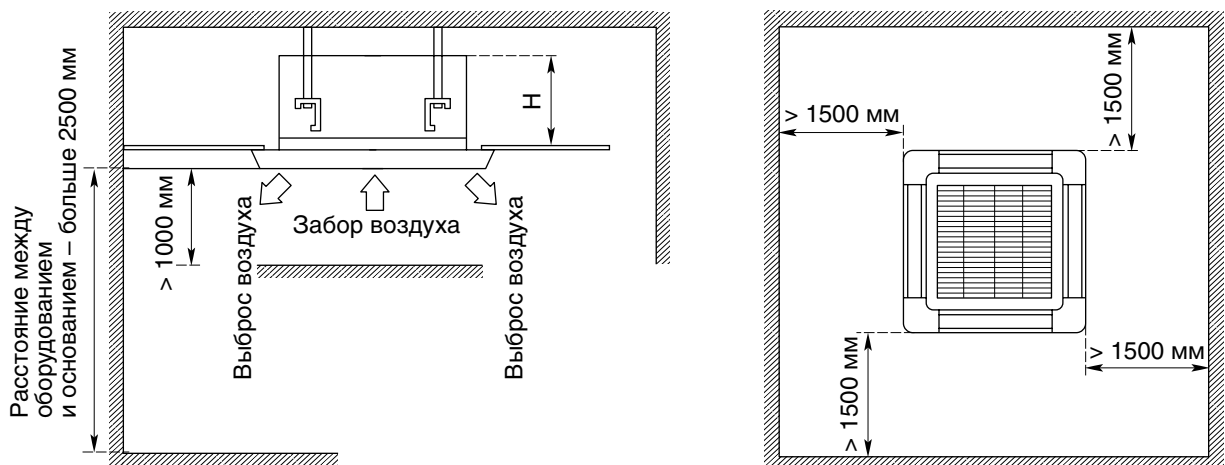

Модель	H, мм
5,3 кВт, 7,1кВт	230
10,5 кВт	285

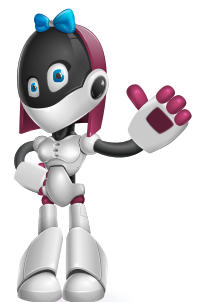

Напольно-подпотолочные внутренние блоки (DC-инвертор)



Стандартный ПДУ



Опция

Гибкость монтажа: возможна установка под потолком или у пола.



Встраиваемый дренажный насос с высотой подъема до 1200 мм (опция).

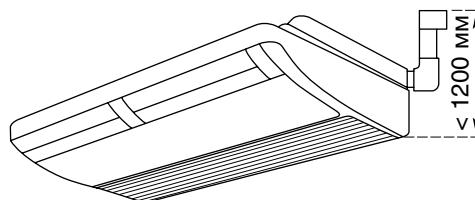

Моющийся воздушный фильтр.

DC-инверторный двигатель вентилятора внутреннего блока — возможна работа на сверхмалых скоростях и точное поддержание температуры.



Функция автоматического качания жалюзи: наличие привода как горизонтальных, так и вертикальных жалюзи.



Удобные новые верхние и нижние крепления позволили упростить доступ к вентилятору.



Функция автоматического перезапуска.



Напольно-подпотолочные внутренние блоки (DC-инвертор)

Модель внутреннего блока		CUA-18HVR1	CUA-24HVR1	CUA-36HVR1	
Модель внешнего блока		COU-18HDR1	COU-24HDR1	COU-36HDR1	
Электропитание		В/ф/Гц	220~240/1/50	220~240/1/50	220~240/1/50
Охлаждение	Производительность	кВт	5,3 (2,0–5,6)	7,0 (3,5–8,0)	10,5 (6,6–12,8)
	Потребляемая мощность	Вт	420–1 840	600–3 000	1 050–4 660
	Номинальный ток	А	1,8–7,8	2,5–13	4,2–24,8
	EER	—	5,6	5,6	5,6
Обогрев	Производительность	кВт	5,3 (3,0–6,0)	7,0 (4,5–8,5)	10,5 (7,35–13,2)
	Потребляемая мощность	Вт	640–1 640	1 500–2 600	1 100–4 150
	Номинальный ток	А	3–8,0	5,5–11	4,4–18,5
	COP	—	4,0	4,0	3,8
Производительность по воздуху		м³/ч	900	1 150	1 800
Уровень звукового давления		дБ(А)	46~58	53~60	55~65
Размеры (Ш×В×Г)		мм	1 245×680×240	1 245×680×240	1 245×680×240
Размеры упаковки (Ш×В×Г)		мм	1 325×770×330	1 325×770×330	1 325×770×330
Вес нетто/брутто		кг	34/40	34/40	35/41
Хладагент		Тип	R410A	R410A	R410A
Диаметр жидкостной линии		мм	∅6,35	∅9,52	∅9,52
Диаметр газовой линии		мм	∅12,7	∅15,88	∅15,88
Диаметр дренажа		мм	DN25	DN25	DN25
Пульт дистанционного управления в комплекте			Беспроводной пульт		

Электрические схемы подключения

**CUA-18HVR1&COU-18HDR1;
CUA-24HVR1&COU-24HDR1**

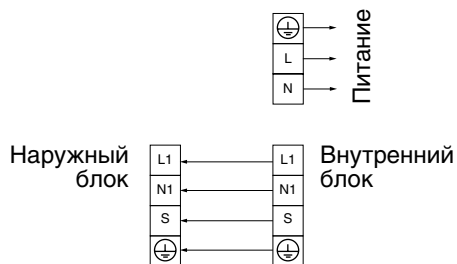

CUA-36HVR1&COU-36HDR1

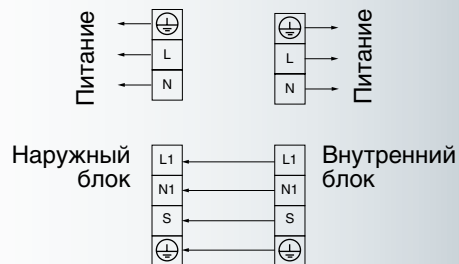

Габаритные размеры. Монтаж на потолок

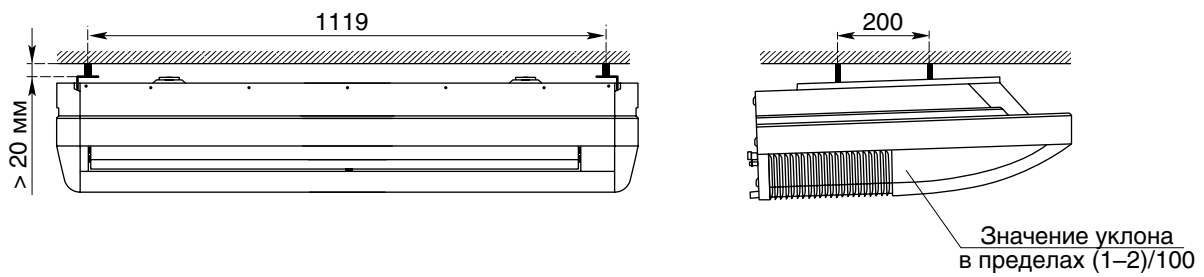

Габаритные размеры. Монтаж на стену

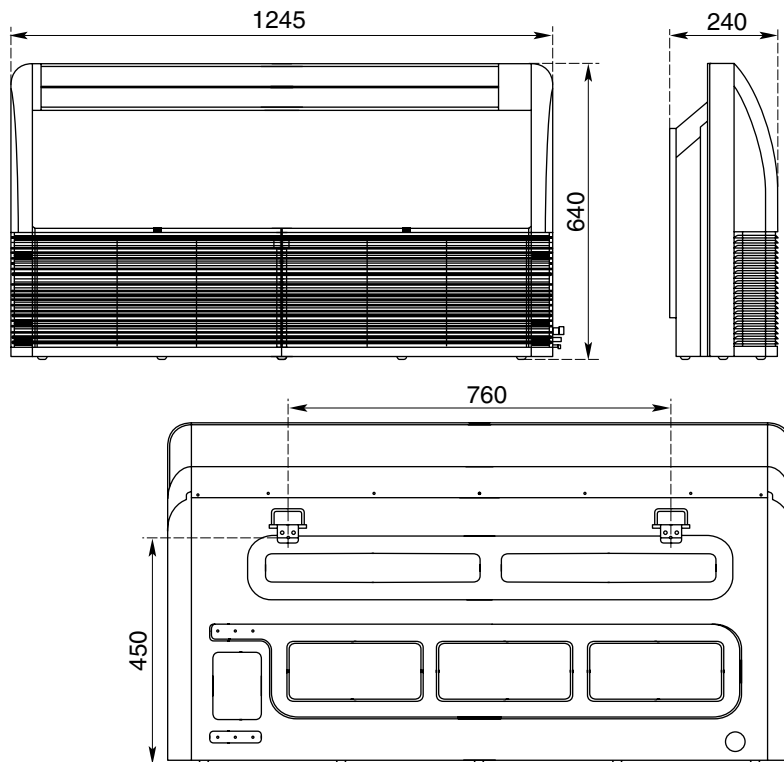

Пространство для монтажа

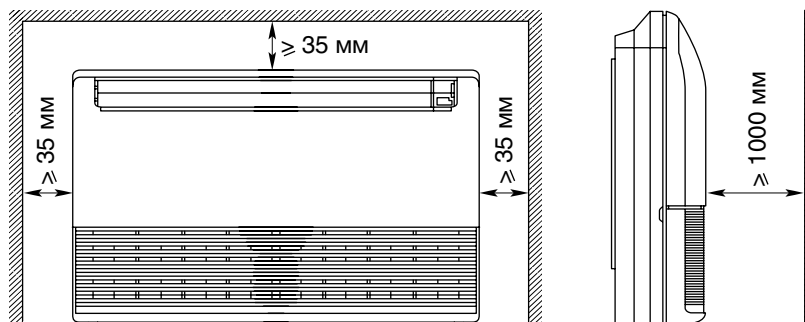

Низконапорные и средненапорные каналные внутренние блоки (DC-инвертор)



Компактные размеры низконапорного блока — ширина корпуса составляет всего 1100 мм, что повышает удобство монтажа и проектирования.

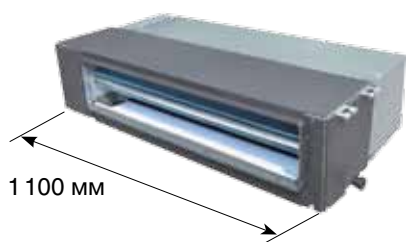

Ультратонкий корпус средненапорного блока.



Три скорости вращения вентилятора.



Удобный доступ к блоку электрических подсоединений при монтаже и сервисе.



Применение авиационных технологий при проектировании центробежных вентиляторов для низконапорных каналных внутренних блоков позволило увеличить расход воздуха и при этом снизить уровень шума до 29 дБ(А).

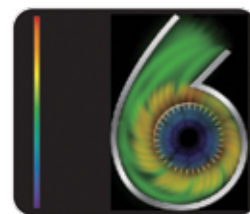
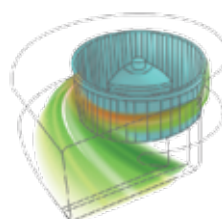

20 дБ(А)

30 дБ(А)

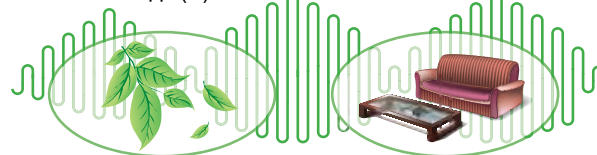

Встроены функции защиты и автоматического перезапуска.

DC-инверторный двигатель вентилятора внутреннего блока — возможна работа на сверхмалых скоростях и точное поддержание температуры.



Низковольтные канальные внутренние блоки (DC-инвертор)

Модель внутреннего блока			СТА-18HVR1	СТА-24HVR1	СТВ-36HVR1
Модель внешнего блока			COU-18HDR1	COU-24HDR1	COU-36HDR1
Электропитание		В/ф/Гц	220~240/1/50	220~240/1/50	220~240/1/50
Охлаждение	Производительность	кВт	5,3 (2,0–5,6)	7,0 (3,5–8,0)	10,5 (6,6–12,8)
	Потребляемая мощность	Вт	420–1 840	650–3 050	1 150–4 760
	Номинальный ток	А	1,8–7,8	2,8–13,3	4,7–25,3
	EER	—	5,5	5,5	5,1
Обогрев	Производительность	кВт	5,3 (3,0–6,0)	7,0 (4,5–8,5)	10,5 (7,35–13,2)
	Потребляемая мощность	Вт	640–1 640	1 550–2 650	1 200–4 250
	Номинальный ток	А	3,0–8,0	5,8–11,3	4,9–19,0
	COP	—	3,8	3,8	3,8
Производительность по воздуху		м³/ч	800	1 050	1 800
Свободный статический напор		Па	0–30	0–30	30–50
Уровень звукового давления		дБ(А)	46~58	56~63	55~63
Размеры (Ш×В×Г)		мм	1 100×210×467	1 100×210×467	1 425×260×643
Размеры упаковки (Ш×В×Г)		мм	1 310×240×510	1 310×240×510	1 490×325×720
Вес нетто/брутто		кг	22,5/25,5	25/28	46/50
Хладагент		Тип	R410A	R410A	R410A
Диаметр жидкостной линии		мм	∅6,35	∅9,52	∅9,52
Диаметр газовой линии		мм	∅12,7	∅15,88	∅15,88
Диаметр дренажа		мм	DN25	DN25	DN25
Пульт дистанционного управления в комплекте			Проводной пульт управления		

Электрические схемы подключения

СТА-18HVR1&COU-18HDR1; СТА-24HVR1&COU-24HDR1

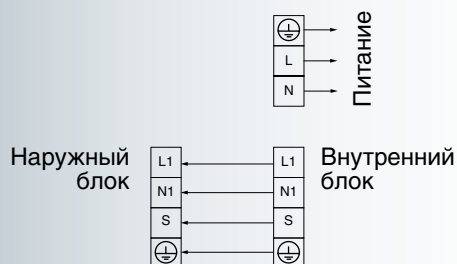

СТВ-36HVR1&COU-36HDR1

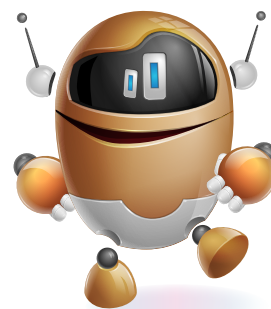
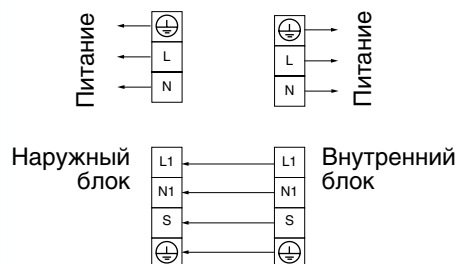

**Общий вид и габаритные размеры внутреннего блока
(для моделей с низким внешним статическим давлением — серия ТА)**

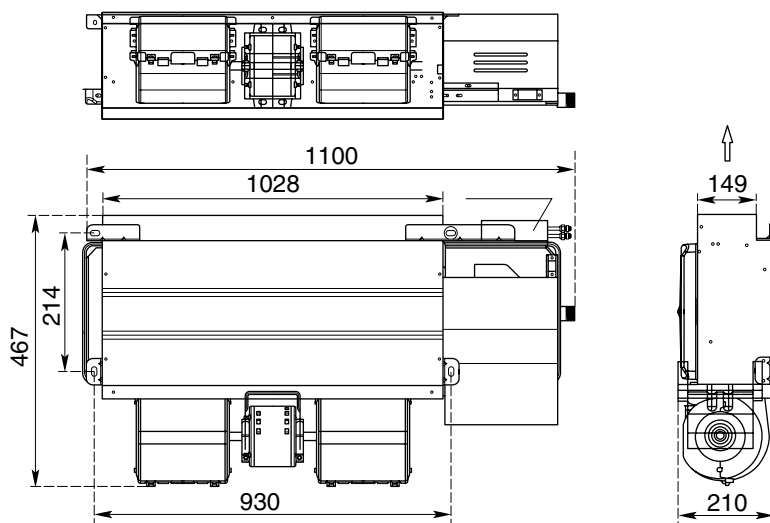

**Общий вид и габаритные размеры внутреннего блока
(для моделей со средним внешним статическим давлением — серия ТВ)**

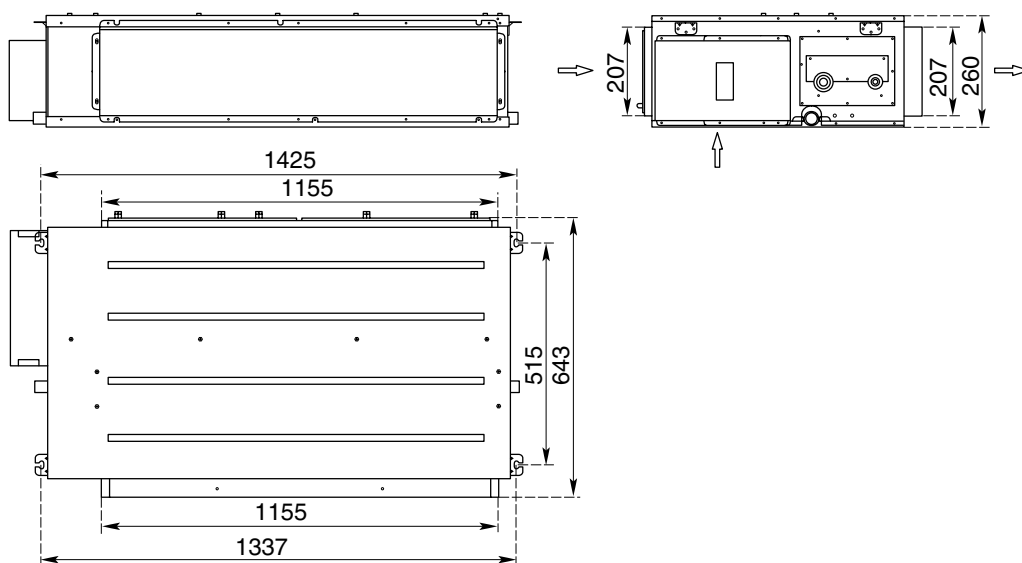

Пространство для монтажа

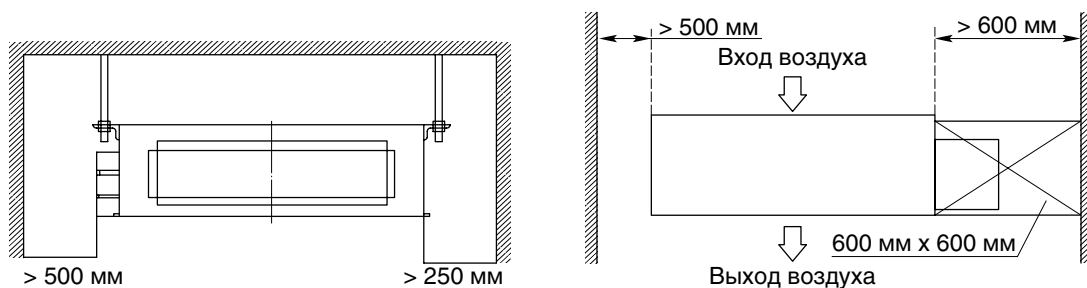

Пульты дистанционного управления

Беспроводные ПДУ

- Две модели пультов управления.
 - Радиус действия до 8 м.
 - 5 режимов работы: автоматический → охлаждение → осушение → обогрев → вентиляция.
 - 24-часовой таймер «Вкл./Выкл.».
 - Диапазон установки температуры 16–32 °С.
 - Три скорости вентилятора.
 - Режим сна.
-
- Идут в комплекте со всеми внутренним блоками, кроме канальных.
 - Для канальных блоков поставляются как опция.



Проводные ПДУ

- ЖК-дисплей.
 - Длина провода 5–8 метров.
 - 5 режимов работы: автоматический → охлаждение → осушение → обогрев → вентиляция.
 - 24-часовой таймер «Вкл./Выкл.».
 - Диапазон установки температуры 16–32 °С.
 - Три скорости вентилятора.
-
- Поставляются в комплекте с канальными блоками.
 - Для кассетных и напольно-потолочных блоков — опция.

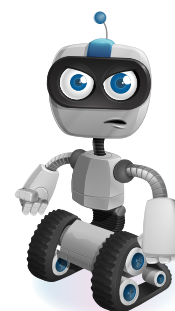

Универсальный наружный блок промышленной серии



По предварительному заказу

96 000 БТЕ/ч

Спиральные компрессоры от известных фирм-производителей: обладающие малой инертностью, высокопроизводительные и надежные. Конструкция с низким уровнем пульсаций и адаптация для работы на обогрев при низких температурах окружающей среды.

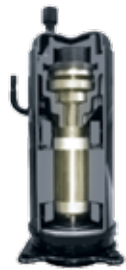

Компрессор в разрезе

Спираль



Принцип работы

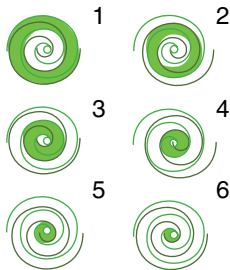

Неподвижная спираль

Подвижная спираль

Область сжатия

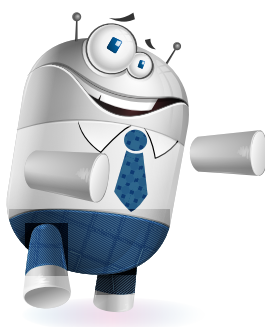

Модель внешнего блока		COT-96HZR1	
Электропитание		В/ф/Гц	380~415/3/50
Охлаждение	Производительность	кВт	28
	Потребляемая мощность	кВт	9,4
	Номинальный ток	А	16
Обогрев	Производительность	кВт	30
	Потребляемая мощность	кВт	9
	Номинальный ток	А	15,3
Производительность по воздуху		м³/ч	12 000
Уровень звукового давления		дБ(А)	63
Размеры (Д×В×Г)		мм	974×1618×766
Размеры упаковки (Д×В×Г)		мм	1 030×1 750×825
Вес нетто/брутто		кг	194/200
Хладагент R410A		г	2×5 000
Диаметры жидкостной линии		мм	∅9,52×2
Диаметр газовой линии		мм	∅19,05×2
Максимальная длина		м	50
Максимальный перепад высот		м	20

Внутренний блок напольного типа промышленной серии



Новый дизайн внутреннего блока — простой и удобный в обслуживании. Он может успешно использоваться в крупных офисах, магазинах, ресторанах и т.п.

Применение авиационных технологий при проектировании центробежного вентилятора — сдвоенная конструкция вентилятора позволила увеличить расход и снизить уровень шума.

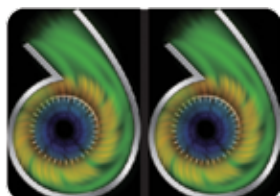
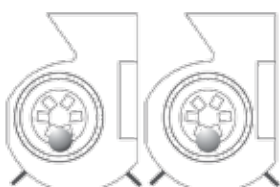

Новая система воздухораспределения — равномерное распределение холодного воздуха в помещении для достижения максимального уровня комфорта.



Новая компоновка блока — увеличение теплообменной поверхности и эффективности.

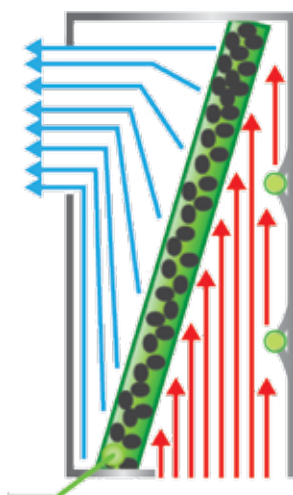

Тщательно спроектированные лопатки рабочего колеса позволили снизить уровень шума и увеличить расход воздуха.

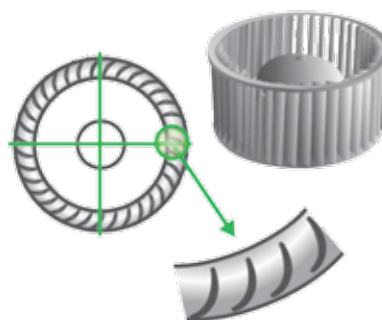

Возможность опционального выбора панели управления.



Простота монтажа и обслуживания.

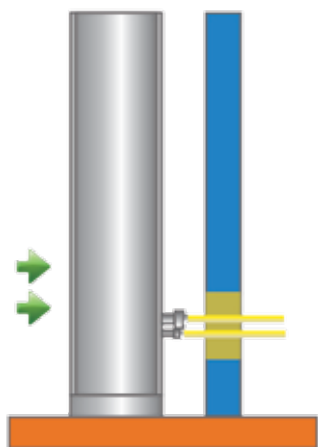

Компактные размеры — ширина блока всего 420 мм.

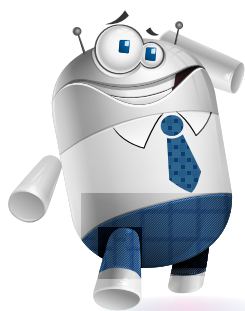

Модель внутреннего блока		CFAi-96HR1	
Модель внешнего блока		COT-96HZR1	
Электропитание	В/ф/Гц	220~240/1/50	
Охлаждение	Производительность	кВт	28
	Потребляемая мощность	Вт	740
	EER	—	2,76
Обогрев	Производительность	кВт	30
	Потребляемая мощность	Вт	740
	COP	—	3,06
Производительность по воздуху	м³/ч	3600 (3300–4000)	
Уровень звукового давления	дБ(А)	49 (45–52)	
Размеры (Д×В×Г)	мм	1200×1855×420	
Размеры упаковки (Д×В×Г)	мм	1350×1960×452	
Вес нетто/брутто	кг	120/135	
Хладагент		R410A	
Диаметр жидкостной линии	мм	Ø9,52×2	
Диаметр газовой линии	мм	Ø19,05×2	
Диаметр дренажа	мм	DN25	
Пульт дистанционного управления в комплекте	Беспроводной пульт		

Высоконапорный каналный внутренний блок промышленной серии



Опция Стандартный ПДУ



Центробежный вентилятор — низкий уровень шума и большой расход воздуха.

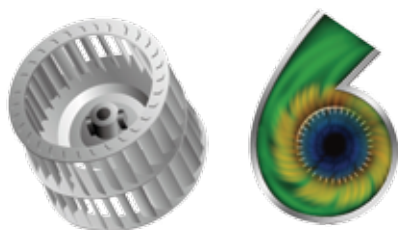

Высокий статический напор в 120 Па позволяет использовать сложные системы воздуховодов.

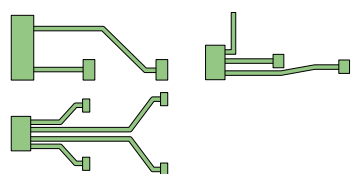
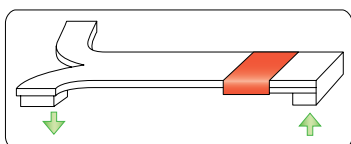

Максимальная длина фреоновых проводов между внутренним и наружным блоками составляет 50 м. Максимальный перепад высот — 20 м.

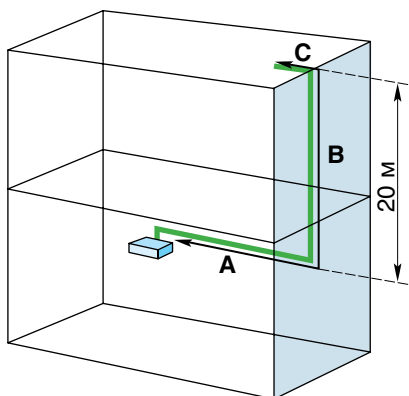

Модель внутреннего блока		CTHi-96HR1	
Модель внешнего блока		COT-96HZR1	
Электропитание		В/ф/Гц	220~240/1/50
Охлаждение	Производительность	кВт	28
	Потребляемая мощность	Вт	1200
	EER	—	2,64
Обогрев	Производительность	кВт	30
	Потребляемая мощность	Вт	1200
	COP	—	2,94
Производительность по воздуху		м³/ч	3800 (3300–4400)
Свободный статический напор		Па	120
Уровень звукового давления		дБ(А)	50 (45–55)
Размеры (Ш×В×Г)		мм	1440×811×448
Размеры упаковки (Ш×В×Г)		мм	1595×855×560
Вес нетто/брутто		кг	100/104
Хладагент		R410A	
Диаметр жидкостной линии		мм	∅9,52×2
Диаметр газовой линии		мм	∅19,05×2
Диаметр дренажа		мм	DN25
Пульт дистанционного управления в комплекте		Проводной пульт управления	

Стандартно комплектуется проводным пультом дистанционного управления; беспроводной пульт ДУ — опция.

Компрессорно-конденсаторные блоки (ККБ). Только охлаждение



Терморасширительный вентиль с широким диапазоном регулирования (опционально).



Опционально возможно расширение диапазона рабочих температур до -10°C .



Максимальная длина фреонопроводов 50 м, максимальный перепад высот — 20 м (для моделей мощностью 28 и 45 кВт).

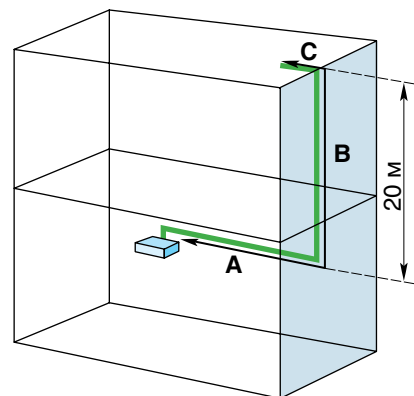

ККБ мощностью 28 и 45 кВт выполняются в корпусах наружных блоков VRF.



ККБ

Модель внешнего блока			COU-18CR1-A	COU-24CR1-A	COU-36CR1-A
Электропитание		В/ф/Гц	220~240/1/50	220~240/1/50	220~240/1/50
Охлаждение	Производительность	кВт	5,3	7,1	10,5
	Потребляемая мощность	Вт	1 900	2 400	4 300
	Номинальный ток	А	8,8	10,6	19,8
Максимальная потребляемая мощность		Вт	2 500	2 800	5 370
Максимальный ток		А	12,6	14,1	27,1
Компрессор	Тип		Rotary	Rotary	Scroll
	Производитель		Hitachi	Hitachi	Sanyo
	Количество		1	1	1
Расход воздуха		м³/ч	2 800	3 800	4 800
Уровень звукового давления		дБ(А)	53	57	60
Размеры (Д×В×Г)		мм	866×535×304	930×700×370	960×840×390
Размеры упаковки (Д×В×Г)		мм	920×585×335	990×770×410	1 030×950×435
Вес нетто/брутто		кг	39/41	53/56	77/86
Хладагент	Тип		R410A	R410A	R410A
	Количество		г	1 250	2 100
Диаметр жидкостной линии		мм	Ø6,35	Ø9,52	Ø9,52
Диаметр газовой линии		мм	Ø12,7	Ø15,88	Ø15,88
Максимальная длина трубопровода		м	30	30	30
Максимальный перепад высот		м	10	10	10

ККБ (продолжение)

Модель внешнего блока			COU-48CZR1-A	COU-60CZR1-A
Электропитание		В/ф/Гц	380~415/3/50	380~415/3/50
Охлаждение	Производительность	кВт	14,0	16,0
	Потребляемая мощность	Вт	5 230	5 700
	Номинальный ток	А	8,8	10,0
Максимальная потребляемая мощность		Вт	5 800	6 600
Максимальный ток		А	9,7	11,8
Компрессор	Тип		Scroll	Scroll
	Производитель		Sanyo	Sanyo
	Количество		1	1
Расход воздуха		м³/ч	5 600	6 000
Уровень звукового давления		дБ(А)	63	60
Размеры (Д×В×Г)		мм	1 070×995×400	911×1 330×400
Размеры упаковки (Д×В×Г)		мм	1 145×1 120×475	964×1 445×402
Вес нетто/брутто		кг	88/96	96/107
Хладагент	Тип		R410A	R410A
	Количество		г	2 100
Диаметр жидкостной линии		мм	Ø9,52	Ø9,52
Диаметр газовой линии		мм	Ø19,05	Ø19,05
Максимальная длина трубопровода		м	30	30
Максимальный перепад высот		м	10	10

ККБ (окончание)

Модель внешнего блока			COU-96CZR1-A	COU-150CZR1-A
Электропитание		В/ф/Гц	380~415/3/50	380~415/3/50
Охлаждение	Производительность	кВт	28,0	45,0
	Потребляемая мощность	Вт	9 400	14 600
	Номинальный ток	А	19,5	24,8
Максимальная потребляемая мощность		Вт	13 000	18 000
Максимальный ток		А	24,3	33,6
Компрессор	Тип		Scroll	Scroll
	Производитель		Sanyo	Sanyo
	Количество		2	1
Расход воздуха		м³/ч	15 000	21 000
Уровень звукового давления		дБ(А)	63	65
Размеры (Д×В×Г)		мм	974×1 618×766	1 264×1 618×766
Размеры упаковки (Д×В×Г)		мм	1 030×1 750*825	1 315×1 750×825
Вес нетто/брутто		кг	194/200	234/241
Хладагент	Тип		R410A	R410A
	Количество		г	9 500
Диаметр жидкостной линии		мм	Ø12,7	Ø12,7
Диаметр газовой линии		мм	Ø25,4	Ø28,6
Максимальная длина трубопровода		м	50	50
Максимальный перепад высот		м	20	20

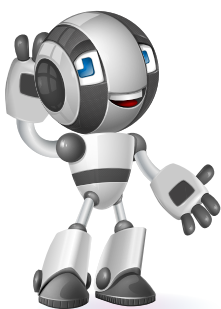

Крышный кондиционер



200 000 БТЕ/ч



По предварительному заказу

Высокая эффективность компрессора от известной фирмы-производителя малой мощности и стабильной работы.

Легкий доступ к внутренним компонентам систем.

Маркировка

CRBT – 200CZVR1 – WB

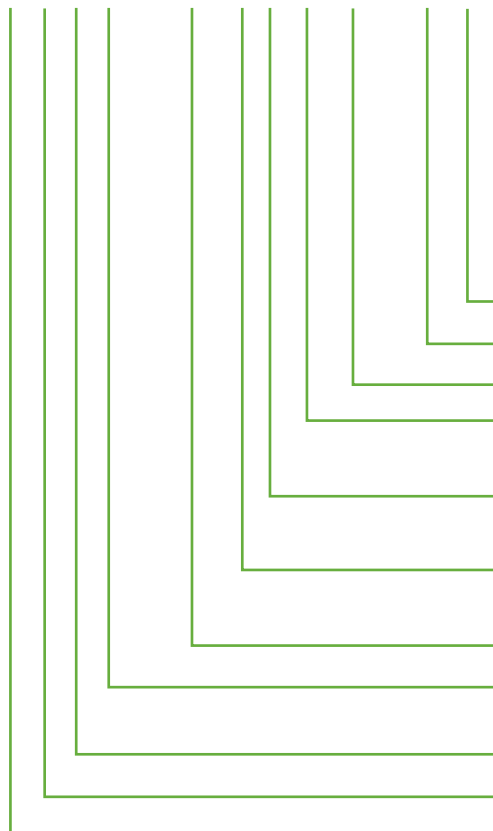

Модификация: В — 2-е поколение.

Способ управления: W — проводной контроллер.

Тип хладагента: R1 — R410A.

Технология управления компрессором: V — DC-инвертор, **on/off** — фиксированная.

Электропитание: Z — 380–415 В / 3 ф / 50 Гц.

Режим работы:

С — только охлаждение, **Н** — тепловой насос.

Производительность: 20 тонн.

Исполнение по температурному диапазону работы.

Сторона нагнетания: В — сбоку, **D** — вниз (опция).

Крышный кондиционер.

Chigo HVAC.

Модель блока		CRB-200HZR1-W	
Электропитание	В/ф/Гц	380~415/3/50	
Охлаждение	Производительность	кВт	70,4
	Потребляемая мощность	кВт	6,5
	EER	—	10,2
Обогрев	Производительность	кВт	75
Производительность по воздуху		м³/ч	13450
Внешний статический напор		Па	100
Уровень звукового давления		дБ(А)	74,1
Размеры (Д×В×Г)		мм	2753×2157×1245
Размеры упаковки (Д×В×Г)		мм	2760×2175×1280
Вес нетто/брутто		кг	950/990
Хладагент		Тип	R410A





CMV-mini
CMV-II CMV-X

**Мультизональные
системы
CMV**

DC-инверторные технологии в системах VRF

Опираясь на десятилетний опыт в разработках и производстве систем с переменным расходом хладагента, Chigo Central Air-conditioning объединила и усовершенствовала ряд ключевых технологий, в том числе инверторное управление. В настоящее время мультizonальная система Chigo CMV стала полностью DC-инверторной.



Базовые модули наружных блоков

- Шесть базовых наружных блоков: 8, 10, 12, 14, 16 и 18 л.с.
- Для создания холодильных станций наружные блоки могут свободно комбинироваться.

- Высокая эффективность
- Преимущества в эксплуатации
- Преимущества в подборе и монтаже
- Комплект для диагностики Doctor Kit

2002



Выход на рынок первой мультizonальной системы VRF Chigo — CMV

2014



Создана система CMV R с рекуперацией тепла

2013



Создано новое поколение полностью DC-инверторных мультizonальных систем CMV X с одними из лучших технических характеристик в отрасли

2004



Открыт общественный научно-исследовательский университет, что позволило разрабатывать, создавать и улучшать современные VRF-системы

2012



Модернизация систем с целью повышения энергоэффективности, участие в системе госзакупок

2005



Развитие линейки систем CMV с технологией Digital scroll

2011



Появление нового поколения систем CMV. Выполнена модернизация производственного процесса

2006



Появление в линейке CMV модульных внешних блоков

2009



Применение DC-инверторной технологии, что позволило новым системам стать энергоэффективнее и обеспечивать более высокий уровень комфорта

Маркировка оборудования Chigo VRF

CMV – V 280 W / Z R1 – B

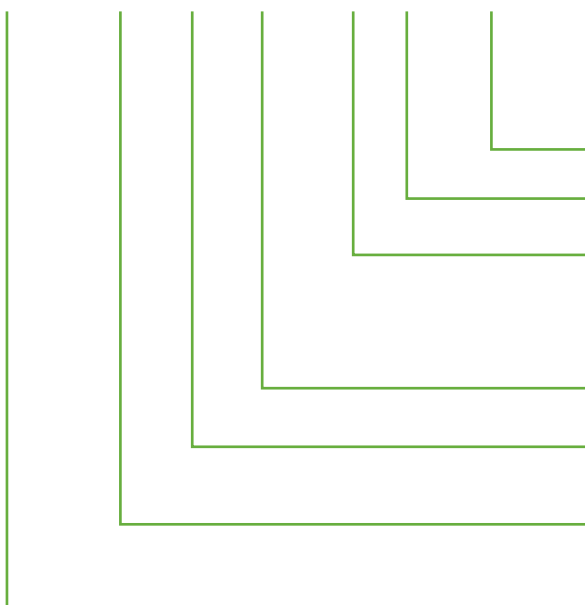

Наружный блок

Модификация: B — 2-е поколение.

Хладагент: R1 — R410A.

Тип электропитания:

Z — 380–415 В / 3 ф / 50 Гц;

Y — 380–415 В / 3 ф / 60 Гц;

X — 208–230 В / 3 ф / 60 Гц.

Тип блока: наружный блок.

Индекс блока:

холодопроизводительность в кВт × 10.

Тип компрессора: V — инвертор,

D — Full DC-инвертор.

C — Chigo VRF-системы.

CMV – V 125 TB / H N – R1

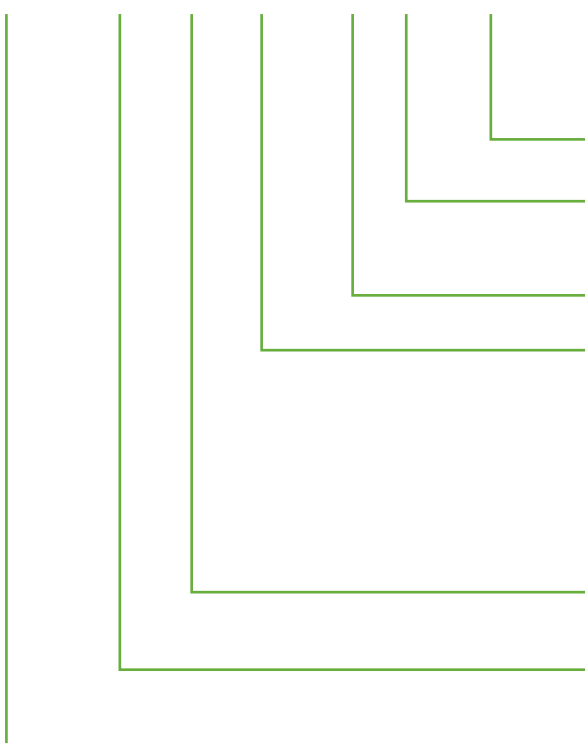

Внутренний блок

Хладагент: R1: R410A.

Тип электропитания:

- — 220–240 В / 1 ф / 50 Гц;

N — 220–240 В / 1 ф / 60 Гц.

Режим работы: H — тепловой насос.

Тип внутреннего блока:

Q — кассетный, четырехпоточный;

Q4 — кассетный (compact 600×600)

четырёхпоточный; G: настенный;

TA — канальный низконапорный;

TB — канальный средненапорный;

TH — канальный высоконапорный;

LD — напольно-подпотолочный.

Индекс блока:

холодопроизводительность в кВт × 10.

Технология управления компрессором:

V — инвертор.

C — Chigo VRF-системы.



CMV-mini



Применение высоких технологий при создании систем мини-VRF позволило получить широкую линейку наружных блоков от 8 до 18 кВт. Это значительно расширило границу применения оборудования данного класса.

EER и COP

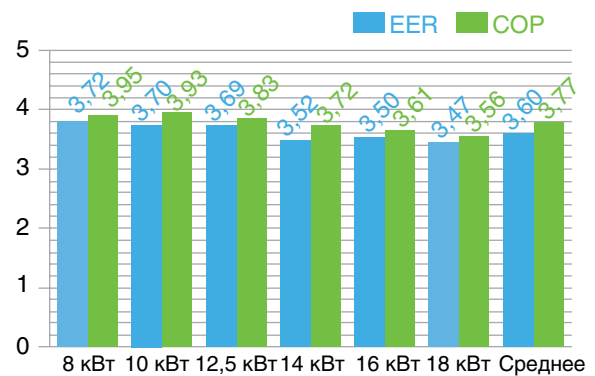

Высокоэффективный DC-инверторный компрессор

- Сдвоенный роторный DC-инверторный компрессор.

Высокая надежность.

Скорость вращения может быть снижена до 20 об./с.

Высокая эффективность при частичной нагрузке.

- Высокая эффективность и низкий уровень шума, благодаря использованию самых современных технологий.
- Охрана окружающей среды.

Компрессор спроектирован для работы с хладагентом безопасным для окружающей среды.

- Низкий уровень вибрации.

Для сокращения вибраций при старте и работе компрессора применяется технология 2CYL.

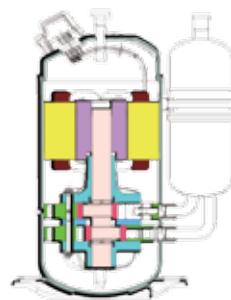

- Высокая эффективность
- Высокая надежность
- Низкий уровень вибраций
- Низкий уровень шума
- Высокий ресурс

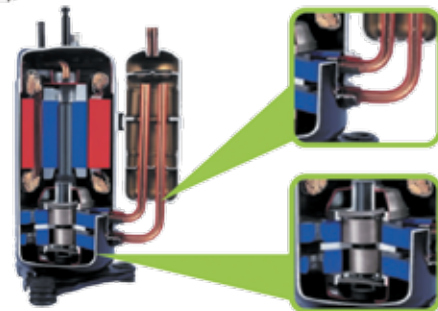

Амплитудно-импульсная модуляция (АИМ)

Идеальное сочетание АИМ-технологии управления с частотой вращения компрессора и высококачественные инверторы по-

зволили снизить реактивные потери и увеличить эффективность электродвигателя на 12%.

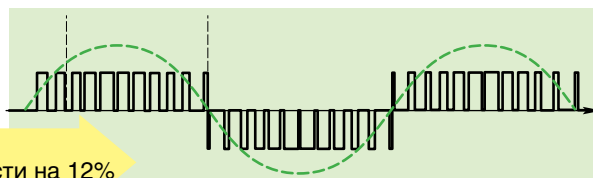

Повышение эффективности на 12%

Обычная форма тока в цепи питания инверторной системы

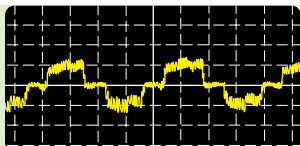

Форма тока в цепи питания инверторной системы при использовании технологии АИМ

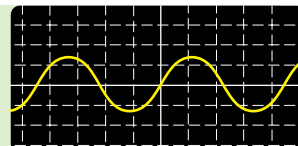

Применение технологий, позволяющих снизить уровень шума

- 1 Бесщеточный DC-мотор. Используется ротор с постоянным магнитом. Это позволило снизить уровень шума и вибраций.
- 2 Специально спроектированный вентилятор. Позволил увеличить расход воздуха и при этом снизить уровни шума и вибрации.
- 3 Шумопоглотитель в холодильном контуре. Позволил снизить уровень шума от движущегося хладагента.

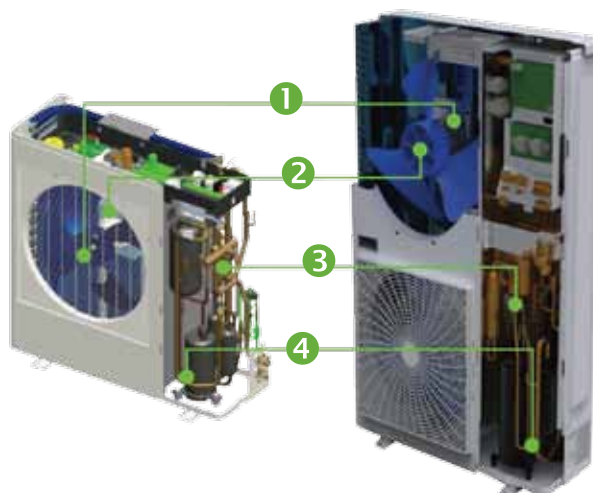

Высокоэффективный DC-мотор вентилятора

- Высокоэффективный DC-мотор вентилятора.
- Низкий уровень шума и высокая эффективность благодаря высокой плотности навивки.
- Бесщеточный двигатель.

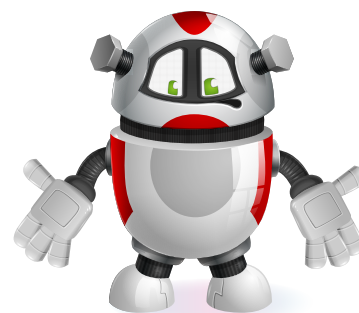

Большие длины трасс и перепады высот мини-систем

- Максимальная эквивалентная длина трубопровода: **70 м**.
- Максимальная физическая длина трубопровода: **60 м**.
- Перепад высот:
 - наружный блок выше: **< 30 м**;
 - наружный блок ниже: **< 20 м**.
- Перепад высот между внутренними блоками: **8 м**.
- Эквивалентная длина трассы от первого разветвителя до самого удаленного внутреннего блока: **20 м**.
- Загрузка наружного блока внутренними от 50 до 130%.

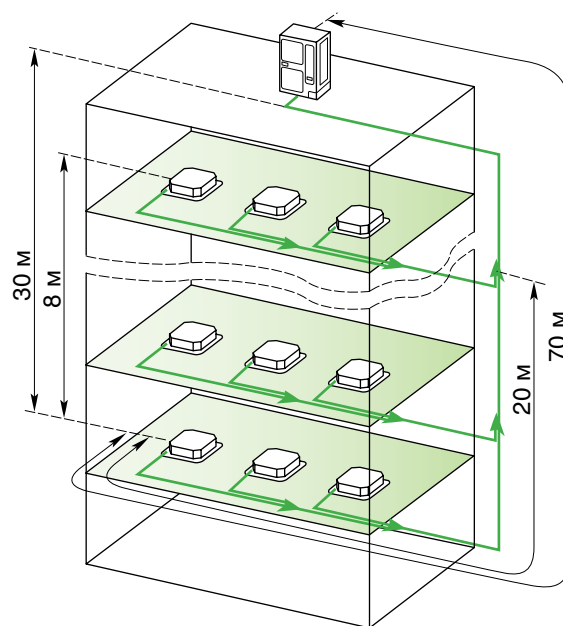

Широкий диапазон рабочих температур

Возможность работы в режиме охлаждения при температурах наружного воздуха до $+50\text{ }^{\circ}\text{C}$ — подходит для самых жарких регионов.

Возможность работы в режиме обогрева при температурах наружного воздуха до $-20\text{ }^{\circ}\text{C}$. Система CMV может обеспечивать стабильный обогрев и в холодную зиму.

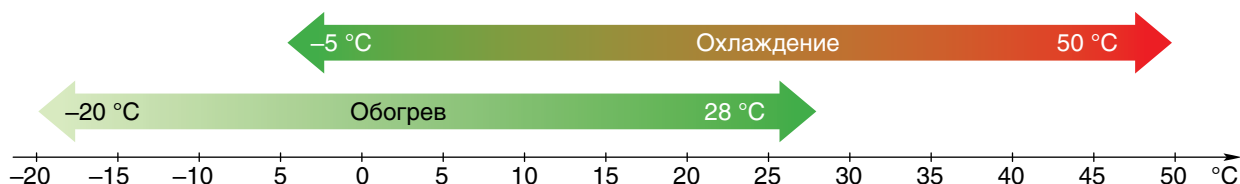

Интеллектуальная оттайка

Программа оттайки запускается только тогда, когда это необходимо, в то время как у большинства других систем она

запускается через определенные промежутки времени, что приводит к снижению уровня комфорта.

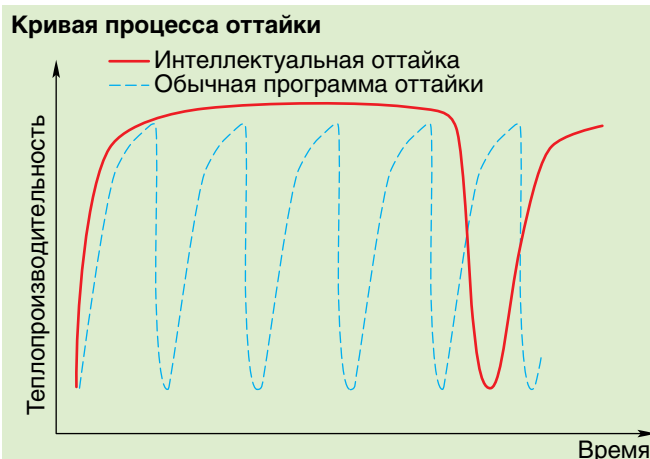

- Обычные программы оттайки запускаются через фиксированные промежутки времени. Продолжительность периода оттайки при этом также постоянна.
- Интеллектуальная оттайка активируется, когда производительность наружного блока снижается вследствие его обмерзания. Такая программа снижает колебания температуры в обслуживаемых помещениях, что повышает уровень комфорта.

Защита двигателя вентилятора

В случае если вентилятор наружного блока крутится в обратную сторону под воздействием внешних атмосферных факторов, при запуске можно повредить мотор вентилятора. Чтобы исключить подобное, вентиляторы наружного блока запускаются только тогда, когда скорость вращения снизится до приемлемой.



Использование оборудования Mini CMV позволит не портить внешний вид фасада

- К одному наружному блоку могут быть подключены внутренние блоки разных типов.

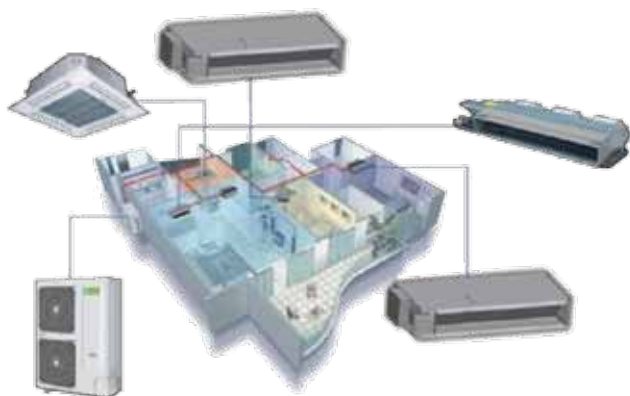

- Большие длины трасс фреоновых проводов, что дает свободу при размещении наружного блока



Активный PFC-модуль

- PFC — коррекция коэффициента (фактора) мощности.
- Предохраняет оборудование от не правильно подключения фаз.
- С PFC-модулем уровень использования мощности выше, коэффициент мощности до 98%. Система работает более эффективно.



Коэффициент мощности — это отношение эффективно используемой мощности к величине потребляемой мощности.

Чем выше **коэффициент мощности**, тем выше уровень использования мощности.

Методы адресации

- Два варианта назначения адресов: автоматическая адресация — производится системой; ручная — с проводного пульта дистанционного управления.

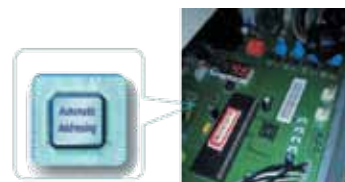

Дисплей на плате управления наружного блока

Светодиодный дисплей отображает состояние системы и коды ошибок.



Спецификация наружных блоков мини-систем

НР			2,8	3,5	4,5
Модель			CMV-V080W/R1	CMV-V100W/R1	CMV-V125W/ZR1
Электропитание		В/ф/Гц	220~240/1/50	220~240/1/50	380~415/3/50
Максимальное количество подключаемых внутренних блоков			4	5	6
Охлаждение	Мощность	кВт	8,0	10,0	12,5
	Потребляемая мощность	кВт	2,15	2,68	3,38
	EER	—	3,72	3,70	3,69
Обогрев	Мощность	кВт	9,0	11,5	14,0
	Потребляемая мощность	кВт	2,28	2,90	3,66
	COP	—	3,95	3,93	3,83
Диапазон рабочих температур	Охлаждение	°С	-5...+50	-5...+50	-5...+50
	Обогрев	°С	-20...+28	-20...+28	-20...+28
Компрессор	Количество		1	1	1
	Тип		Сдвоенный ротационный герметичный		
Хладагент	Тип		R410A		
	Дросселирование		ЭРВ		
	Заправка	кг	3,0	3,0	3,1
Вентилятор	Двигатель		Бесщеточный, DC-электродвигатель		
	Количество		2	2	2
	Свободный статический напор	Па	95	95	95
Габариты (Д×В×Г)	Блок	мм	1 054×994×399	900×1 328×345	900×1 328×345
	Упаковка	мм	1 145×1 120×475	964×1 445×402	964×1 445×402
Вес		кг	80	80	93
Уровень звукового давления		дБ(А)	45–56	45–56	45–58
Загрузка наружного блока внутренними блоками		%	50–130	50–130	50–130
Диаметр жидкостной линии		мм	Ø9,53	Ø9,53	Ø9,53
Диаметр газовой линии		мм	Ø15,9	Ø15,9	Ø15,9

Спецификация наружных блоков мини-систем

НР			5	6	6
Модель			CMV-V140W/ ZR1	CMV-V160W/ ZR1	CMV-V180W/ ZR1
Электропитание	В/ф/Гц		380~415/3/50	380~415/3/50	380~415/3/50
Максимальное количество подключаемых внутренних блоков			7	8	8
Охлаждение	Мощность	кВт	14,0	16,0	18,0
	Потребляемая мощность	кВт	3,98	4,58	5,19
	EER	—	3,52	3,49	3,47
Обогрев	Мощность	кВт	16,0	18,0	20,0
	Потребляемая мощность	кВт	4,30	5,13	5,62
	COP	—	3,72	3,51	3,56
Диапазон рабочих температур	Охлаждение	°С	-5...+50	-5...+50	-5...+50
	Обогрев	°С	-20...+28	-20...+28	-20...+28
Компрессор	Количество		1	1	1
	Тип		Сдвоенный ротационный герметичный		
Хладагент	Тип		R410A		
	Дросселирование		ЭРВ		
	Заправка	кг	4,05	4,2	4,2
Вентилятор	Двигатель		Бесщеточный, DC-электродвигатель		
	Количество		2	2	2
	Свободный статический напор	Па	95	95	95
Габариты (Д×В×Г)	Блок	мм	900×1 328×345	900×1 328×345	900×1 328×345
	Упаковка	мм	964×1 445×402	964×1 445×402	964×1 445×402
Вес	кг	93	100	100	
Уровень звукового давления	дБ(А)	45–58	45–58	45–58	
Загрузка наружного блока внутренними блоками	%	50–130	50–130	50–130	
Диаметр жидкостной линии	мм	Ø9,53	Ø9,53	Ø9,53	
Диаметр газовой линии	мм	Ø15,9	Ø15,9	Ø15,9	

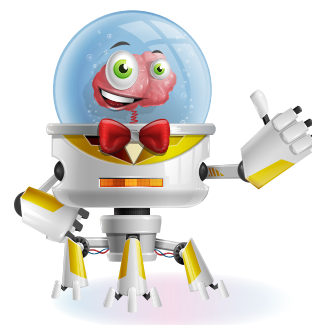

CMV-II CMV-X

Высокая эффективность

Chigo Central Air-conditioning уделяет большое внимание разработке экологических и энергоэффективных продуктов.

Компания не жалеет средств и усилий на проведение исследовательских мероприятий, чтобы стать лидером в технологиях с низким выбросом парниковых газов, в технологиях высокой экономичности и энергоэффективности!



Технологии современных мультizonальных систем CMV

Бесщеточные DC-электродвигатели

- Высокая эффективность
- Низкий уровень шума

DC-инверторный компрессор

- Адаптирован для применения R410A
- Асимметричный дизайн спиралей
- Ротор с постоянными магнитами из неодима

Амплитудно-импульсная модуляция

- Высокая точность управления частотой вращения электродвигателей

Плавное регулирование

- Плавное регулирование мощности в зависимости от реальной нагрузки
- Высокая эффективность и энергосбережение

Трубы с внутренним оребрением

- Увеличена эффективность теплообмена

Распределение хладагента

- Усовершенствованная технология распределения хладагента позволила увеличить долю жидкой фазы на выходе из конденсатора

Переохлаждение

- Дополнительное переохлаждение хладагента в наружном блоке позволило повысить энергоэффективность системы

Оребрение теплообменника с перекрестными насечками

- Снижено сопротивление воздуха
- Улучшены процессы оттайки и теплообмена

CMV-II	CMV-X
●	●

CMV-II



CMV-II — второе поколение VRF-систем Chigo.

Каждый модуль содержит один DC-инверторный компрессор и один-два компрессора с фиксированной частотой вращения. Все двигатели вентиляторов DC-инверторные, бесщеточные. Система имеет высокую энергоэффективность.

EER и COP

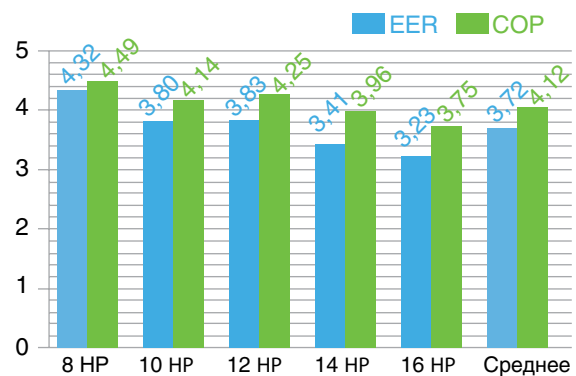

Большие длины трасс и перепады высот

- Суммарная длина трубопровода до **1000 м.**
- Максимальная эквивалентная длина трубопровода: **175 м.**
- Максимальная физическая длина трубопровода: **150 м.**
- Перепад высот:
 - наружный блок выше: **< 50 м;**
 - наружный блок ниже: **< 70 м.**
- Перепад высот между внутренними блоками: **15 м.**
- Эквивалентная длина трассы от первого разветвителя до самого удаленного внутреннего блока: **65 м.**
- Загрузка наружного блока внутренними от **50 до 130%.**

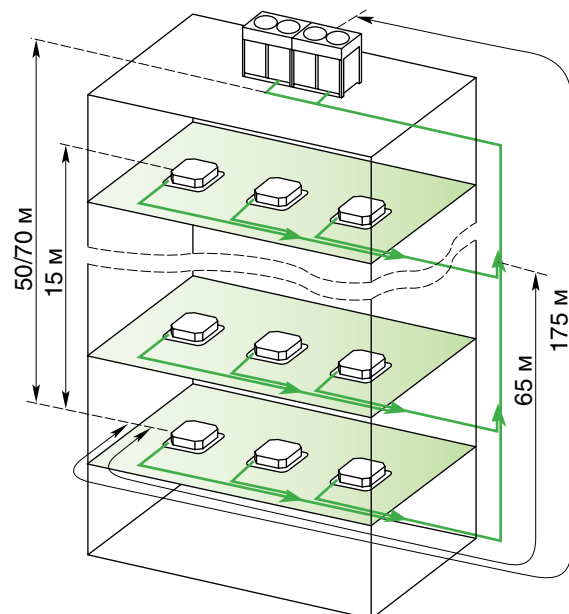

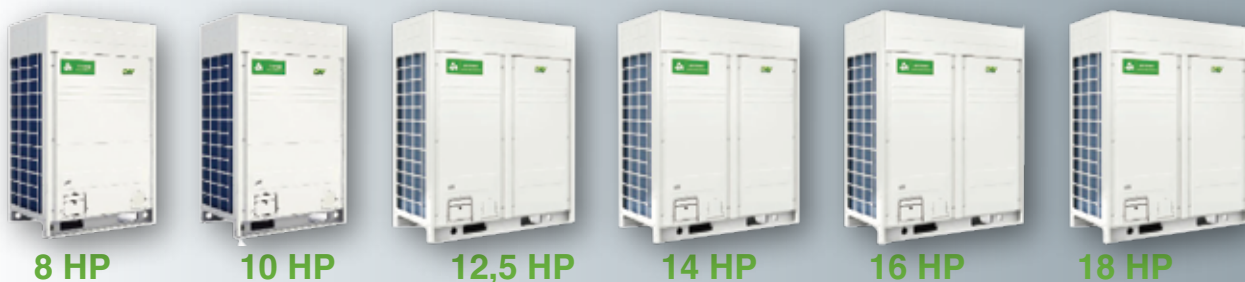

8 HP

10 HP

12,5 HP

14 HP

16 HP

18 HP

CMV-X — последнее поколение систем VRF от Chigo.

В системе установлены DC-инверторные бесщеточные компрессоры и двигатели вентиляторов. Система имеет более высокие показатели энергоэффективности по сравнению с системами второго поколения, а также имеет свои уникальные особенности.

EER и COP

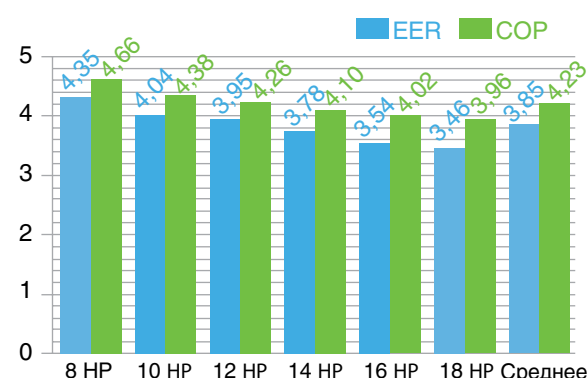

Большие длины трасс и перепады высот

- Суммарная длина трубопровода до **1000 м.**
- Максимальная эквивалентная длина трубопровода: **220 м.**
- Максимальная физическая длина трубопровода: **190 м.**
- Перепад высот:
 - наружный блок выше: **< 90 м;**
 - наружный блок ниже: **< 110 м.**
- Перепад высот между внутренними блоками: **30 м.**
- Эквивалентная длина трассы от первого разветвителя до самого удаленного внутреннего блока: **90 м.**
- Загрузка наружного блока внутренними от **50 до 130%.**

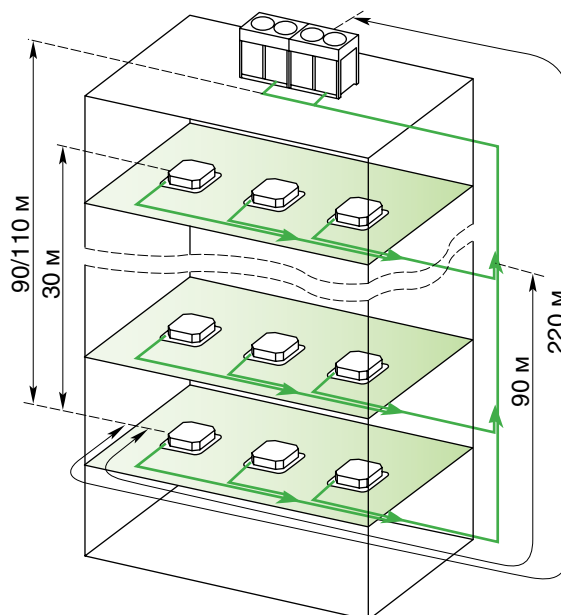

Высокоэффективный DC-инверторный компрессор

CMV-II	CMV-X
●	●

- Инверторный компрессор производства Hitachi.
- Озонобезопасный хладагент — R410A.
- Малые колебания крутящего момента, низкий уровень вибрации и шума.
- Высокая эффективность благодаря запатентованной конструкции компрессора.
- Высокоэффективная система смазки.
- Высокая надежность.
- Широкий диапазон регулирования производительности.

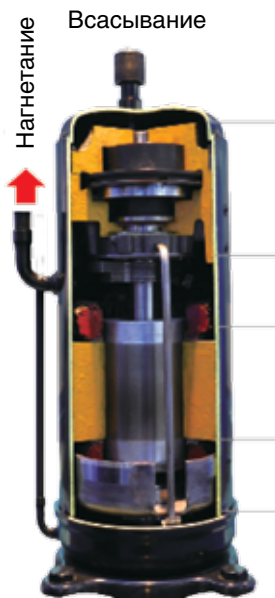

- Страница высокого давления:
 - хладагент сразу после испарителя попадает в полость сжатия, таким образом плотность его паров выше, а соответственно и выше эффективность процесса сжатия;
 - хладагент после сжатия поступает в полость, где находится электродвигатель, — эта полость является буферной для компрессора, благодаря ее большому объему снижен уровень шума и вибраций.
- Ротор с постоянными магнитами из неодима — увеличенное магнитное поле, больший крутящий момент и повышенная эффективность.
- Обмотки электродвигателя повышенной плотности — повышение эффективности на низких оборотах.

Технология поддержания масляной пленки постоянной толщины позволила снизить уровень шума и уменьшить перетечки хладагента.

Конструкция спиралей компрессора адаптирована под применение R410A.

Высокая точность обработки деталей позволила повысить эффективность сжатия на 15%.

Сосредоточенные обмотки позволили повысить эффективность на низких частотах вращения.

Высокая несущая способность подшипников.

Ротор с постоянными магнитами из неодима

CMV-II	CMV-X
●	●

Мощные постоянные неодимовые магниты, встроенные в ротор, обеспечивают высокую эффективность и большой крутящий момент.

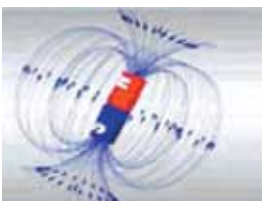

Обыкновенный ферритовый магнит

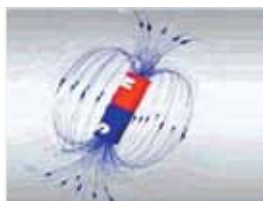

Постоянный неодимовый магнит

Сосредоточенные обмотки

CMV-II	CMV-X
●	●

Эффективность сосредоточенных обмоток на 12% выше.

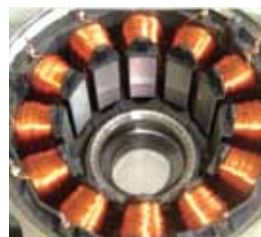

Сосредоточенная обмотка



Распределенная обмотка

Высокоэффективный DC-мотор вентилятора

- Высокоэффективный DC-мотор вентилятора (Panasonic).
- Низкий уровень шума и высокая эффективность благодаря высокой плотности наливки.
- Бесщеточный двигатель.



DC-мотор вентилятора

AC-мотор вентилятора

- Низкая эффективность.
- Высокий уровень шума.
- Регулирование отсутствует.

CMV-II	CMV-X
●	●

Плавное управление

В зависимости от рабочего давления происходит плавная регулировка скорости вращения вентилятора, что позволяет сни-

зить энергопотребление и оптимально управлять работой системы.

CMV-II	CMV-X
●	●

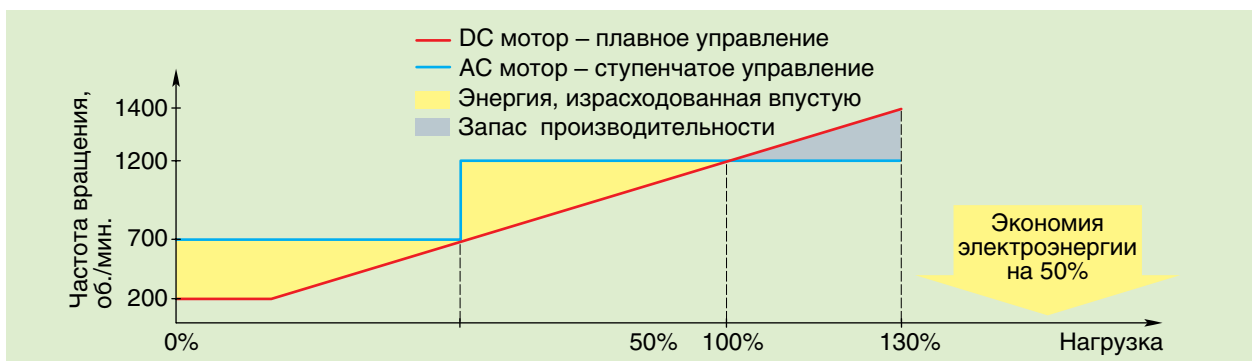

Амплитудно-импульсная модуляция (АИМ)

Идеальное сочетание АИМ-технологии управления с частотой вращения компрессора и высококачественные инверторы по-

зволили снизить реактивные потери и увеличить эффективность электродвигателя на 12%.

CMV-II	CMV-X
●	●

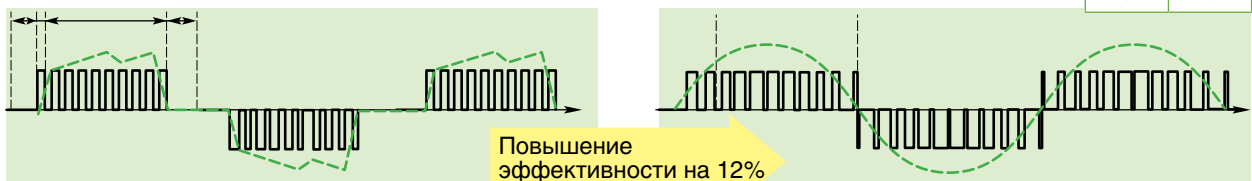

Обычная форма тока в цепи питания инверторной системы

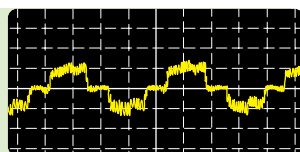

Форма тока в цепи питания инверторной системы при использовании технологии АИМ

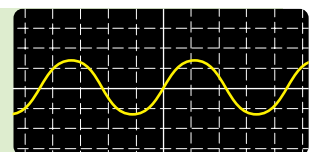

Труба с внутренней нарезкой

Благодаря внутренней нарезке увеличена площадь внутренней поверхности трубы. Внутренние ребра повышают турбулентность потока и тем самым увеличивают эффективность процесса теплоотдачи.

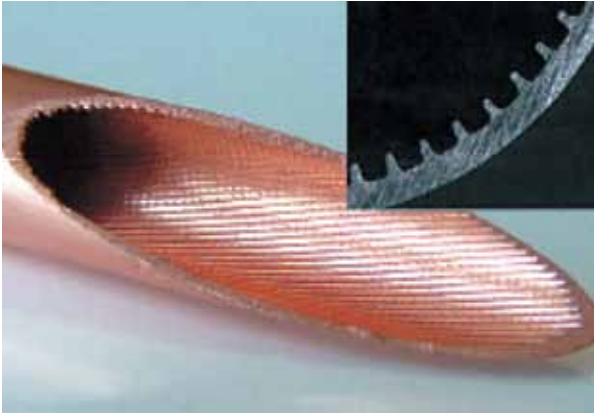

CMV-II	CMV-X
●	●

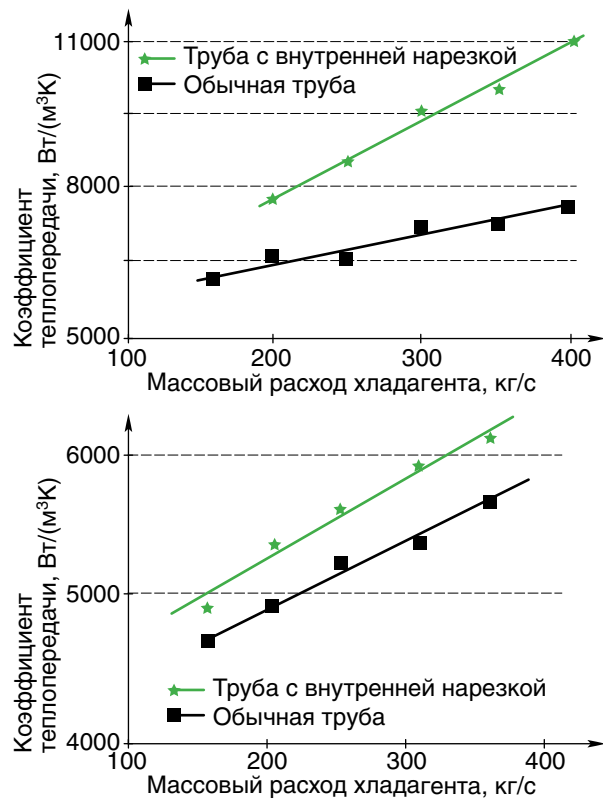

Конструкция теплообменника наружного блока с технологией переохлаждения

Вход и выход хладагента в теплообменнике разнесены. Благодаря этому снижено влияние входящего газообразного хладагента высокой температуры на выходящий

жидкий хладагент низкой температуры — это позволило повысить степень переохлаждения хладагента и увеличить эффективность системы.

CMV-II	CMV-X
●	●

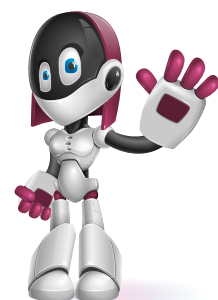
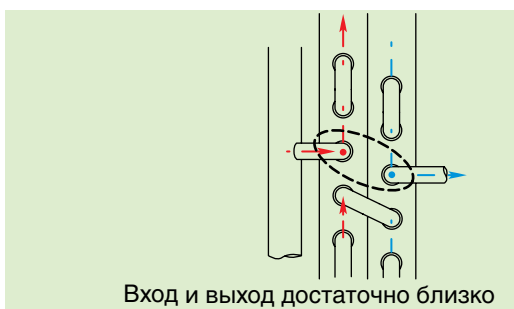

Распределение хладагента 2-в-1

Теплообменник сконструирован таким образом, что количество каналов для жидкой фазы хладагента в 2 раза меньше чем количество каналов для газообразной

фазы. Благодаря этому возрастает объемная доля жидкого хладагента на выходе из конденсатора, а внутренние блоки смогут собрать больше тепла.

CMV-II	CMV-X
●	●

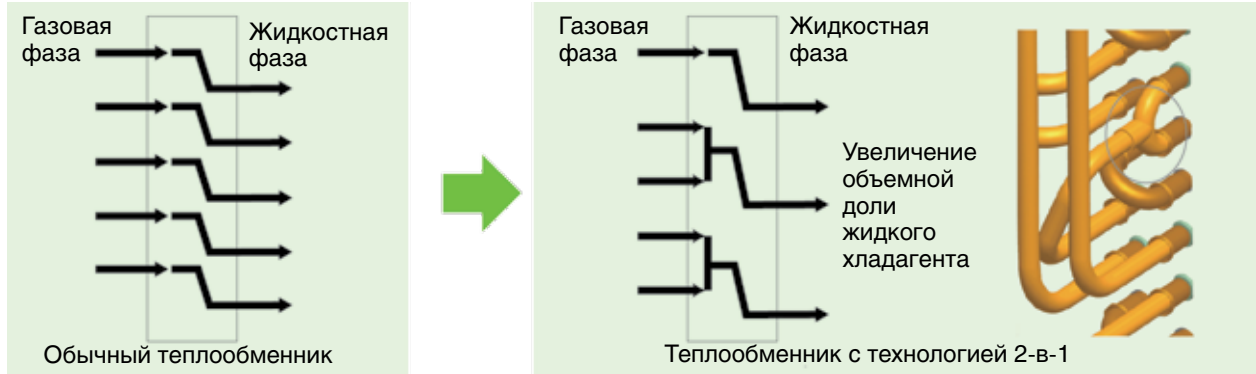

Оребрение с перекрестными насечками

- Меньшее сопротивление воздуха и больший коэффициент теплопередачи.
- Улучшена технология разморозки теплообменника.

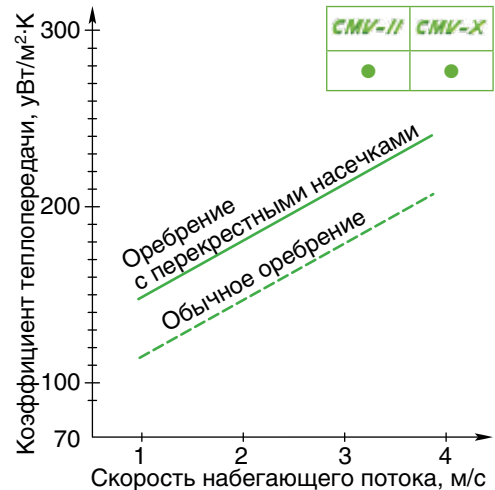
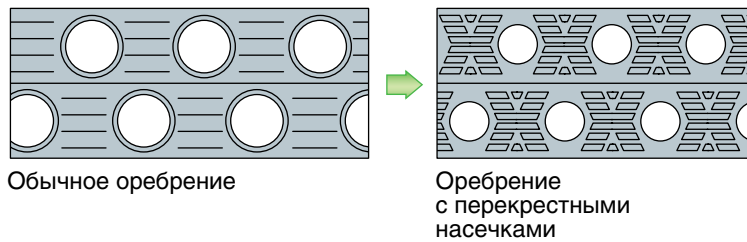

CMV-II	CMV-X
●	●

Оптимизированная конструкция системы

- Благодаря оптимизации конструкции трубопроводов на 15% снижен объем меди, необходимой для производства, и на 5% снижено гидравлическое сопротивление системы.
- Увеличены EER и COP вследствие повышения температуры испарения и снижения работы компрессора.

CMV-II	CMV-X
●	●

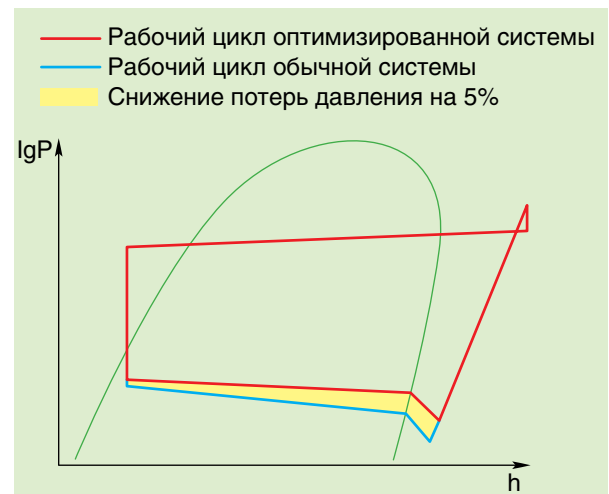

Преимущества для пользователя

Создавая максимальный комфорт...

Chigo уделяет основное внимание главной задаче систем кондиционирования воздуха — созданию комфортной и приятной среды обитания для человека. Новые технологии DC-инверторных систем VRF — CMV гарантируют быстрые охлаждение и обогрев, точный контроль температуры, низкий уровень шума, использование экологически безопасных хладагентов и многое другое. Chigo стремится создать для своих потребителей атмосферу комфорта!



Превосходная энергоэффективность (EER и COP)

Благодаря DC-инверторным устройствам (компрессору и мотору вентилятора), оптимизированной конструкции тру-

бопроводов и новой логике управления, коэффициенты EER и COP системы значительно увеличены.

CMV-II	CMV-X
●	●

EER

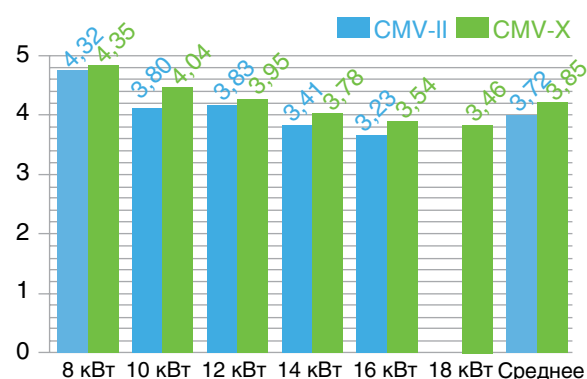

COP

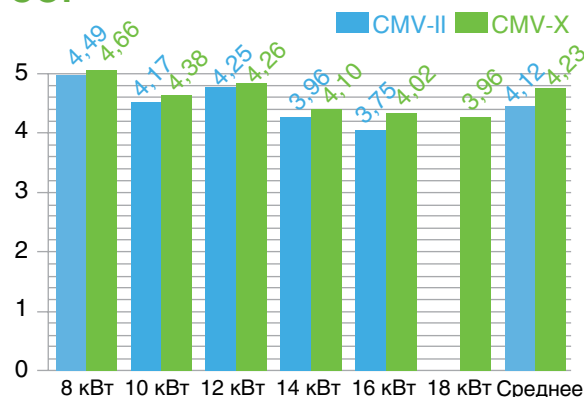

Широкий диапазон рабочих температур

CMV-II	CMV-X
●	●

Возможность работы в режиме охлаждения при температурах наружного воздуха до +50 °C — подходит для самых жарких регионов.

Возможность работы в режиме обогрева при температурах наружного воздуха до -20 °C. Система CMV может обеспечивать стабильный обогрев и в холодную зиму.

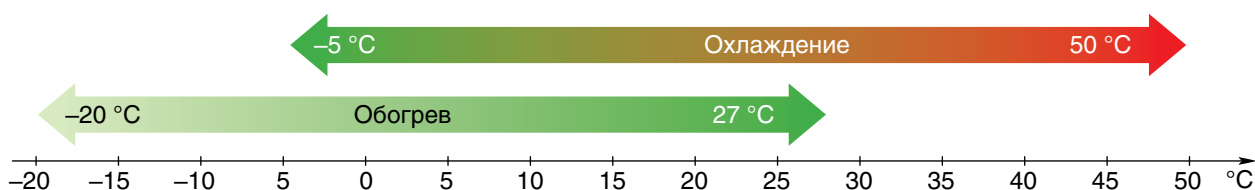

Высокий уровень комфорта

Благодаря DC-инверторным устройствам (компрессору и мотору вентилятора), оптимизированной конструкции трубопроводов и новой логике управления, системы Chigo CMV отлично охлаждают и нагревают помещение.

Точность поддержания температуры обеспечивается широким диапазоном регулирования EXV. Диапазон отклонения температуры воздуха в помещении от установленного $\pm 0,5^\circ\text{C}$.

CMV-II	CMV-X
●	●

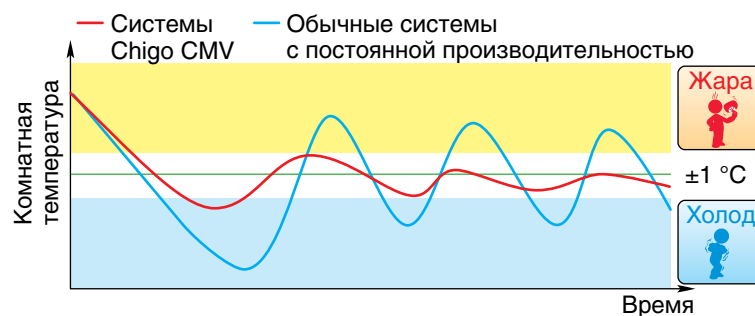
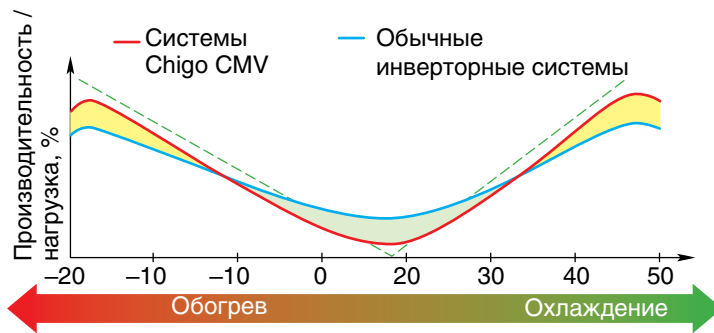

Семь шагов по снижению уровня шума

Снижение уровня шума на 10 дБ(А).

CMV-II	CMV-X
●	●



Бесщеточный DC-электродвигатель

Оптимизированная конструкция канала вентилятора

Оптимизированная форма вентилятора

Управление посредством амплитудно-импульсной модуляции

Тихий DC-инверторный компрессор

Шумоглушитель в контуре хладагента

Ночной режим работы с пониженным уровнем шума

Экологически безопасная

Используется озонобезопасный хладагент R410A (HFC). Его применение обусловлено снижением вредных выбросов в атмосферу, так как позволяет создавать более энергоэффективное оборудование.

CMV-II	CMV-X
●	●

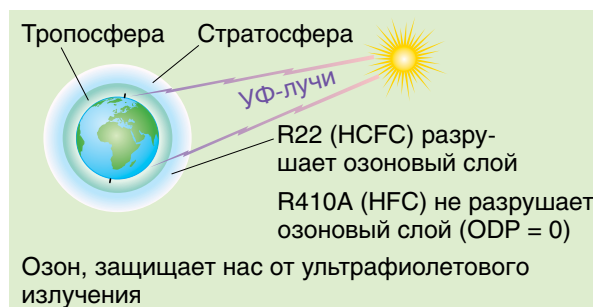

Ночной режим работы с пониженным уровнем шума

CMV-II	CMV-X
●	●

Снижение рабочего уровня шума на 10 дБ(А).

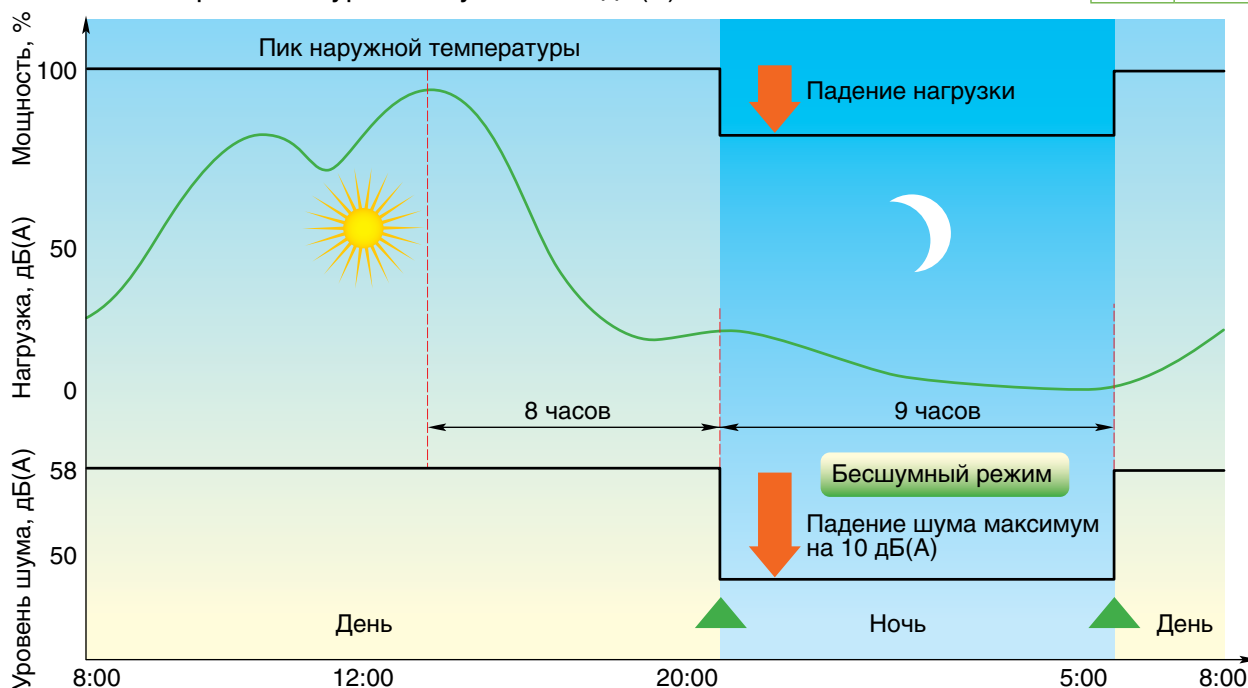

Функция удаления снега

- Чтобы снег, скапливающийся на наружном блоке, не заблокировал работу вентилятора, вентилятор наружного блока периодически включается и сдувает его. Это позволяет избежать ситуации, когда накопленный снег замерзнет и заблокирует вращение лопастей вентилятора, что может привести к повреждению или выходу из строя электродвигателя.
- Функция активируется при температурах наружного воздуха ниже 0 °С.

CMV-II	CMV-X
●	●



Оптимизированная форма вентилятора

Разработана специальная форма лопастей, позволяющая снизить вибрации.

CMV-II	CMV-X
●	●



Ротация работы наружных блоков

В одной холодильной станции любой наружный блок может быть ведущим. Специальная функция помогает обеспечить

равномерную выработку ресурса наружных блоков.

CMV-II	CMV-X
●	●

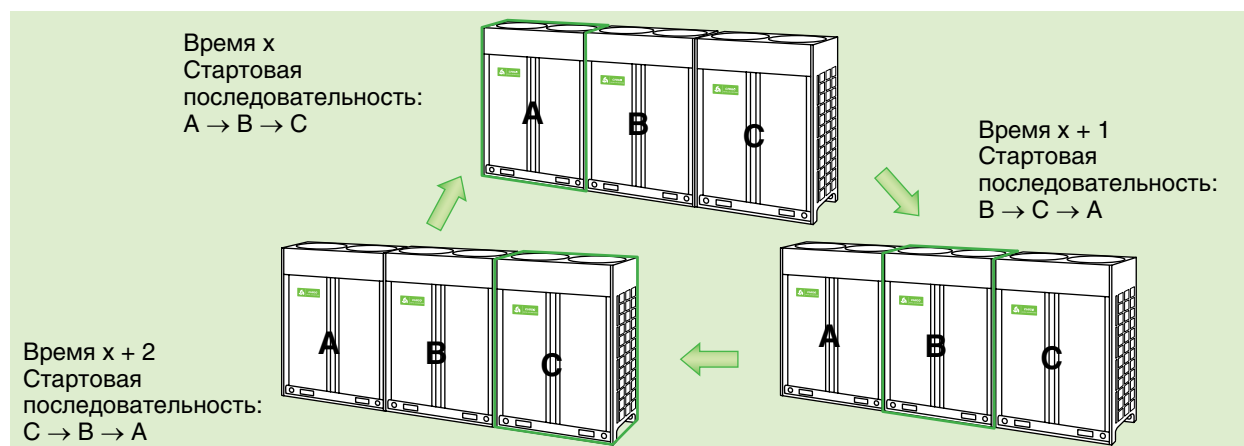

Интеллектуальная оттайка

Программа оттайки запускается только тогда, когда это необходимо, в то время как у большинства других систем она

запускается через определенные промежутки времени, что приводит к снижению уровня комфорта.



- Обычные программы оттайки запускаются через фиксированные промежутки времени. Продолжительность периода оттайки при этом также постоянна.
- Интеллектуальная оттайка активируется, когда производительность наружного блока снижается вследствие его обмерзания. Такая программа снижает колебания температуры в обслуживаемых помещениях, что повышает уровень комфорта.

CMV-II	CMV-X
●	●

Решения для любых помещений

- 11 типов внутренних блоков, подходит для помещений различного назначения.
- Отдельная серия приточно-вытяжных вентиляционных установок с рекуперацией тепла.

CMV-II	CMV-X
●	●



Пластинчатый обменник-экономайзер

- Обеспечение дополнительного охлаждения хладагента (охлаждение).
- Повышение эффективности за счет комплекса улучшений: усовершенствованный т/о, пластинчатый экономайзер + новая логика управления.

CMV-II	CMV-X
	●



Преимущества для монтажника

Удобство работы проектировщика и монтажника

DC-инверторная VRF-система CMV — система со свободной комбинацией наружных блоков. Chigo постоянно оптимизирует габариты наружных блоков, чтобы снизить требуемые пространства для размещения оборудования и стать удобней как для монтажников и проектировщиков, так и для владельцев зданий.

Благодаря новым технологиям Chigo, снижается трудоемкость монтажа, а процесс подбора и проектирования становится легче!



Объединение в холодильную станцию до четырех наружных блоков мощностью до 64 HP

CMV-II



8 HP ~ 16 HP



18 HP ~ 32 HP



34 HP ~ 48 HP



50 HP ~ 64 HP

Объединение в холодильную станцию до четырех наружных блоков мощностью до 72 HP

CMV-X



8 HP ~ 18 HP



20 HP ~ 36 HP



38 HP ~ 54 HP



56 HP ~ 72 HP

Регулируемый напор вентилятора наружного блока

- Благодаря DC-инверторному электродвигателю, при проведении пуско-наладочных работ можно менять свободный напор вентилятора наружного блока.
- Наружные блоки могут устанавливаться в специальные ниши или технические помещения.
- Максимальный свободный статический напор 85 Па.



CMV-II	CMV-X
●	●

Новый проводной пульт дистанционного управления (ПДУ)

- Двусторонняя связь. Рабочие параметры внутреннего блока (код ошибки, температура, адрес) могут отражаться на ПДУ.
- Компактный дизайн.



Стандартные размеры



Параметры работы внутреннего блока

Запрос параметров работы внутренних блоков



- Трехдюймовый экран с белой подсветкой.
- Таймер.
- Пользователь может легко, удобно и безопасно для системы проверить коды ошибок и запросить информацию о состоянии блока.

Просто

Безопасно

Удобно



Сервисное окно на блоке управления

Благодаря сервисному окну на блоке управления, проверка состояния системы стала проще, нет необходимости снимать с него защитную крышку.

CMV-II	CMV-X
●	●

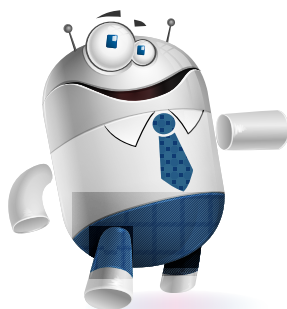

Проверка кодов ошибок



Автоматическая адресация

Автоматическая адресация позволяет снизить риск ошибок.

- 54% ошибок происходит из-за неправильного подключения.
- 65% ошибок неправильного подключения происходит из-за неправильной адресации.

- Большинство проблем с адресацией происходит по следующим причинам:
 - забыт алгоритм адресации,
 - неправильная настройка,
 - повтор адреса.

CMV-II	CMV-X
●	●

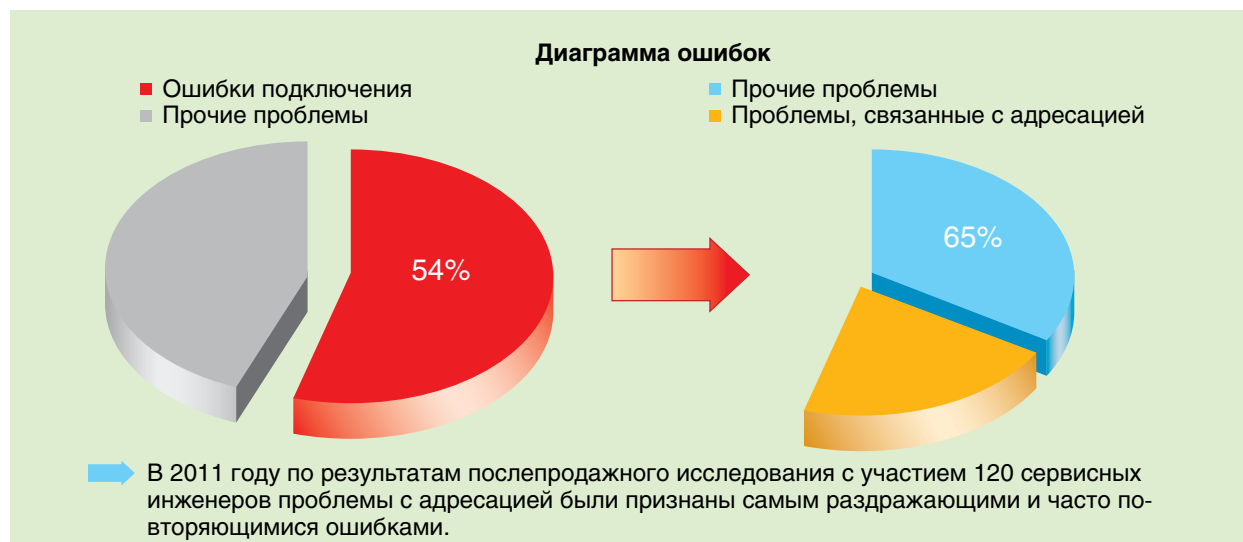

Методы адресации

- Два варианта назначения адресов:
 - автоматическая адресация — производится системой;
 - ручная — с проводного пульта дистанционного управления.
- Способ адресации выбирается переключением на плате наружного блока.



CMV-II	CMV-X
●	●

Дисплей на плате управления наружного блока

Светодиодный дисплей отображает состояние системы и коды ошибок.

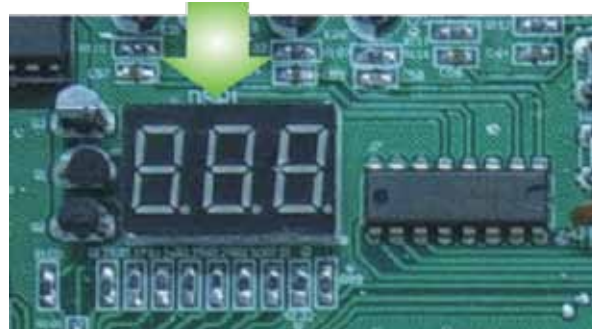

CMV-II	CMV-X
●	●

Сбор холодильного агента

- Нажмите кнопку принудительного охлаждения. После того как система отработала несколько минут, закройте клапан высокого давления.
- После того как на дисплее высветится «dh», закройте клапан низкого давления и отключите питание.



CMV-II	CMV-X
	●

Принудительное назначение режимов

CMV-II	CMV-X
●	●

- Пять режимов ограничения работы:
 - режим работы по первому включенному внутреннему блоку;
 - приоритет работы «Охлаждение» (или «Обогрев»);
 - режим «Только охлаждение» (или «Только обогрев»).
- Ограничение режимов активируется на плате наружного блока.

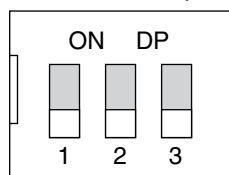

Приоритет «Обогрев» (по умолчанию)

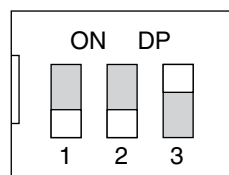

Приоритет «Охлаждение»

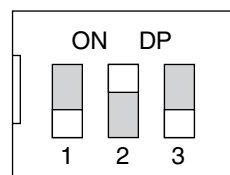

Режим работы по первому включенному внутреннему блоку

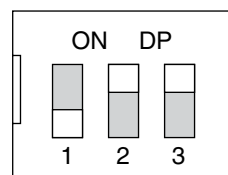

«Только Обогрев»

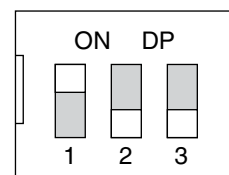

«Только Охлаждение»

Шестиступенчатая технология контроля уровня масла

CMV-II	CMV-X
●	●

Это одна из ключевых технологий, отвечающих за безопасность и надежность системы кондиционирования.

Первая ступень.

Встроенный в компрессор отделитель масла



Вторая ступень.

Контроль уровня масла (масловозвратная трубка)



Третья ступень.

Маслоотделитель (эффективность отделения масла 92%)



Четвертая ступень.

Маслоуравнивающая трубка между компрессорами



Пятая ступень.

Маслоуравнивающая трубка



Шестая ступень.

Технология интеллектуального масловозврата

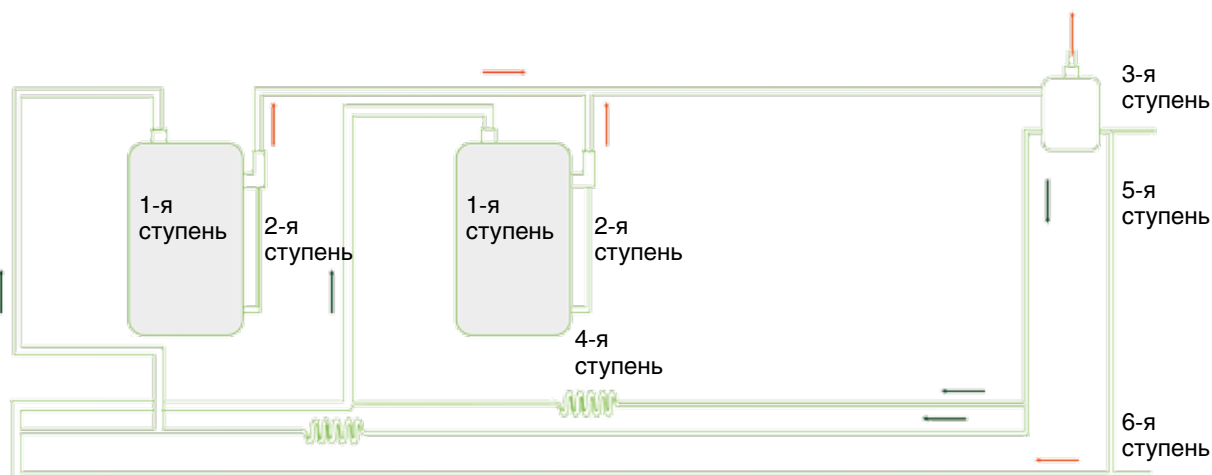

Защита от нестабильного питания (опция)

Защищает наружный блок от нестабильного питания.



Неустойчивое напряжение



CMV-II	CMV-X
●	●

Новая компоновка наружного блока

- Все основные компоненты находятся рядом с сервисным люком, что делает систему удобной для обслуживания и ремонта.
- Благодаря новой системе баланса отсутствует газоуравняющая трубка, соответственно снизилось число паек и риск утечки хладагента.



CMV-II	CMV-X
●	●

Использование двухжильного экранированного сигнального кабеля

- Уменьшает объем работ, выполняемых вручную.
- Снижает затраты на монтаж и пусконаладку.

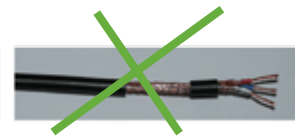

CMV-II	CMV-X
●	●

Простота монтажа

- Компактные размеры наружных блоков позволяют доставить их на крышу здания на лифте.
- Длина линии связи до 1000 м.

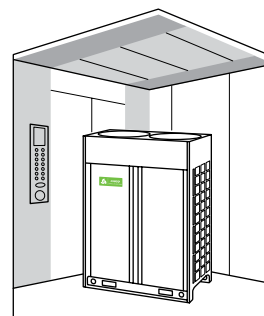

Удобен для транспортировки

CMV-II	CMV-X
●	●



Мощный инструмент в помощь сервисным службам

Комплект для диагностики предназначен для упрощения пусконаладочных работ и сервисного обслуживания мультizonальных систем кондиционирования CMV. Он позволяет проводить мониторинг рабочих параметров системы, опираясь на эти данные, строить графики, диагностировать неисправности, автоматически осуществлять резервное копирование данных. С его помощью сервисный специалист сможет быстро и корректно выявить причины неисправностей.



Удобство в эксплуатации

- В набор для диагностики входит: 1 CD с программным обеспечением и USB-конвертер для RS485.
- Программное обеспечение имеет дружелюбный графический интерфейс.



Поиск и устранение неисправностей

- При возникновении неисправностей можно воспользоваться инструкцией по их устранению, которая включена в состав программы для диагностики.
- Эту инструкцию также можно распечатать для пошагового решения проблем.

Полезные инструменты

- Программа рассчитывает необходимую для заправки массу хладагента на основе диаметра жидкостной линии и ее диаметра.
- Количество заправленного хладагента может быть отражено во всех последующих расчетах.
- Во время дозаправки может отслеживаться давление нагнетания компрессора.

Построение графиков рабочих параметров

- Рабочие параметры системы кондиционирования отображаются в режиме реального времени в виде графиков.
- Результаты мониторинга могут быть представлены в форме отчетов.

Мониторинг основных параметров системы

- Можно использовать компьютер для отслеживания состояния системы и считывания ошибок.
- В режиме реального времени возможен мониторинг параметров работы компрессора, расширительных клапанов, а также снятие данных с температурных датчиков.

Автоматическое резервное копирование данных

- Все рабочие параметры автоматически сохраняются на жестком диске. Файл с данными может быть легко экспортирован из программы.
- В случае возникновения сбоев и неисправностей пользователь сможет отправить эти данные в сервисный центр Chigo, где инженеры их изучат и подскажут решение проблемы.

Наружные блоки CMV-II

Возможные комбинации мультизональной системы

Холодопроизводительность		Типы блоков					Максимальное количество внутренних блоков
HP	кВт	8 HP	10 HP	12 HP	14 HP	16 HP	
8	25,2	○					13
10	28,0		○				16
12	33,5			○			16
14	40,0				○		16
16	45,0					○	20
18	53,2	○	○				20
20	56,0		○○				24
22	61,5		○	○			24
24	68,0		○		○		28
26	73,0		○			○	28
28	78,5			○		○	28
30	85,0				○	○	32
32	90,0					○○	32
34	96,0		○○		○		36
36	101,0		○○			○	36
38	106,5		○	○		○	36
40	113,0		○		○	○	42
42	118,0		○			○○	42
44	123,5			○		○○	42
46	130,0				○	○○	48
48	135,0					○○○	48
50	143,2	○	○			○○	54
52	146,0		○○			○○	54
54	151,5		○	○		○○	54
56	158,0		○		○	○○	58
58	163,0		○			○○○	58
60	168,5			○		○○○	58
62	175,0				○	○○○	64
64	180,0					○○○○	64



Спецификация наружных блоков мультizonальных систем CMV-II

Базовые блоки							
НР		8	10	12	14	16	
Модель		CMV-V252W/ ZR1-B	CMV-V280W/ ZR1-B	CMV-V335W/ ZR1-B	CMV-V400W/ ZR1-B	CMV-V450W/ ZR1-B	
Электропитание	В/ф/Гц	380~415/3/50	380~415/3/50	380~415/3/50	380~415/3/50	380~415/3/50	
Максимальное количество подключаемых блоков		13	16	16	16	20	
Охлаждение	Мощность	кВт	25,2	28,0	33,5	40,0	45,0
	Потребляемая мощность	кВт	5,8	7,35	8,73	11,70	13,90
	EER	—	4,32	3,80	3,83	3,41	3,23
Обогрев	Мощность	кВт	27,4	31,5	37,5	45,0	50,0
	Потребляемая мощность	кВт	6,09	7,54	8,81	11,36	13,33
	COP	—	4,49	4,17	4,25	3,96	3,75
Диапазон рабочих температур	Охлаждение	°C	-5...+50	-5...+50	-5...+50	-5...+50	-5...+50
	Обогрев	°C	-20...+27	-20...+27	-20...+27	-20...+27	-20...+27
Компрессор	Количество		2	2	2	3	3
	Тип	Спиральный герметичный					
Хладагент	Тип	R410A					
	Дросселирование	ЭРВ					
	Заправка	кг	10	10	12	15	15
Вентилятор	Двигатель	Бесщеточный, постоянного тока					
	Количество		1	1	2	2	2
	Свободный статический напор	Па	85	85	85	85	85
Габариты (Д×В×Г)	Блок	мм	974×1618×766		1264×1618×766		
	Упаковка	мм	1030×1750×825		1315×1750×825		
Вес	кг	230	230	260	310	310	
Уровень звукового давления	дБ(А)	58	58	58	60	60	
Загрузка наружного блока внутренними блоками	%	50-130	50-130	50-130	50-130	50-130	
Суммарная эквивалентная длина трубопровода < 90 м	Диаметр жидкостной линии	мм	∅12,7	∅12,7	∅12,7	∅15,9	∅15,9
	Диаметр газовой линии	мм	∅22,2	∅25,4	∅28,6	∅28,6	∅28,6
Суммарная эквивалентная длина трубопровода ≥ 90 м	Диаметр жидкостной линии	мм	∅12,7	∅12,7	∅15,9	∅15,9	∅15,9
	Диаметр газовой линии	мм	∅25,4	∅25,4	∅28,6	∅31,8	∅31,8
Труба выравнивания уровня масла	мм	—	—	—	—	—	

Спецификация наружных блоков мультизональных систем CMV-II (продолжение)

Комбинация из двух блоков						
НР			18 (8+10)	20 (10+10)	22 (10+12)	24 (10+14)
Модель			CMV- V532W/ ZR1-B	CMV- V560W/ ZR1-B	CMV- V615W/ ZR1-B	CMV- V680W/ ZR1-B
Комплект для объединения модулей			SP-FQG-W2A	SP-FQG-W2A	SP-FQG-W2A	SP-FQG-W2A
Электропитание		В/ф/Гц	380~415/3/50	380~415/3/50	380~415/3/50	380~415/3/50
Максимальное количество подключаемых блоков			20	24	24	28
Охлаждение	Мощность	кВт	53,2	56,0	61,5	68,0
	Потребляемая мощность	кВт	13,18	14,70	16,08	19,05
	EER	—	4,03	3,80	3,82	3,56
Обогрев	Мощность	кВт	58,9	63,0	69,0	76,5
	Потребляемая мощность	кВт	13,63	15,08	16,35	18,90
	COP	—	4,32	4,17	4,22	4,04
Диапазон рабочих температур	Охлаждение	°С	-5...+50	-5...+50	-5...+50	-5...+50
	Обогрев	°С	-20...+27	-20...+27	-20...+27	-20...+27
Компрессор	Количество		2+2	2+2	2+2	2+3
	Тип		Спиральный герметичный			
Хладагент	Тип		R410A			
	Дросселирование		ЭРВ			
	Заправка	кг	10+10	10+10	10+12	10+15
Вентилятор	Двигатель		Бесщеточный, постоянного тока			
	Количество		1+1	1+1	1+2	1+2
	Свободный статический напор	Па	85	85	85	85
Вес		кг	460	460	490	540
Уровень звукового давления		дБ(А)	61	61	62	62
Загрузка наружного блока внутренними блоками		%	50–130	50–130	50–130	50–130
Суммарная эквивалентная длина трубопровода < 90 м	Диаметр жидкостной линии	мм	∅15,9	∅15,9	∅15,9	∅15,9
	Диаметр газовой линии	мм	∅31,8	∅31,8	∅31,8	∅31,8
Суммарная эквивалентная длина трубопровода ≥ 90 м	Диаметр жидкостной линии	мм	∅19,1	∅19,1	∅19,1	∅19,1
	Диаметр газовой линии	мм	∅31,8	∅31,8	∅31,8	∅34,9
Труба выравнивания уровня масла		мм	∅6,35	∅6,35	∅6,35	∅6,35

Спецификация наружных блоков мультizonальных систем CMV-II (продолжение)

Комбинация из двух блоков						
НР			26 (10+16)	28 (12+16)	30 (14+16)	32 (16+16)
Модель			CMV- V730W/ ZR1-B	CMV- V785W/ ZR1-B	CMV- V850W/ ZR1-B	CMV- V900W/ ZR1-B
Комплект для объединения модулей			SP-FQG-W2A	SP-FQG-W2A	SP-FQG-W2A	SP-FQG-W2A
Электропитание		В/ф/Гц	380~415/3/50	380~415/3/50	380~415/3/50	380~415/3/50
Максимальное количество подключаемых блоков			28	28	32	32
Охлаждение	Мощность	кВт	73,0	78,5	85,0	90,0
	Потребляемая мощность	кВт	21,25	22,63	25,60	27,80
	EER	—	3,43	3,46	3,32	3,23
Обогрев	Мощность	кВт	81,5	87,5	95,0	100,0
	Потребляемая мощность	кВт	20,87	22,14	24,69	26,66
	COP	—	3,90	3,95	3,84	3,75
Диапазон рабочих температур	Охлаждение	°C	-5...+50	-5...+50	-5...+50	-5...+50
	Обогрев	°C	-20...+27	-20...+27	-20...+27	-20...+27
Компрессор	Количество		2+3	2+3	3+3	3+3
	Тип		Спиральный герметичный			
Хладагент	Тип		R410A			
	Дросселирование		ЭРВ			
	Заправка	кг	10+15	12+15	15+15	15+15
Вентилятор	Двигатель		Бесщеточный, постоянного тока			
	Количество		1+2	2+2	2+2	2+2
	Свободный статический напор	Па	85	85	85	85
Вес		кг	540	570	620	620
Уровень звукового давления		дБ(А)	62	63	63	63
Загрузка наружного блока внутренними блоками		%	50-130	50-130	50-130	50-130
Суммарная эквивалентная длина трубопровода < 90 м	Диаметр жидкостной трубы	мм	Ø19,1	Ø19,1	Ø19,1	Ø19,1
	Диаметр газовой трубы	мм	Ø34,9	Ø34,9	Ø34,9	Ø34,9
Суммарная эквивалентная длина трубопровода ≥ 90 м	Диаметр жидкостной трубы	мм	Ø22,2	Ø22,2	Ø22,2	Ø22,2
	Диаметр газовой трубы	мм	Ø38,1	Ø38,1	Ø38,1	Ø38,1
Труба выравнивания уровня масла		мм	Ø6,35	Ø6,35	Ø6,35	Ø6,35

Спецификация наружных блоков мультизональных систем CMV-II (продолжение)

Комбинация из трех блоков						
НР			34 (10+10+14)	36 (10+10+16)	38 (10+12+16)	40 (10+14+16)
Модель			CMV- V960W/ ZR1-B	CMV- V1010W/ ZR1-B	CMV- V1065W/ ZR1-B	CMV- V1130W/ ZR1-B
Комплект для объединения модулей			SP-FQG-W3A	SP-FQG-W3A	SP-FQG-W3A	SP-FQG-W3A
Электропитание		В/ф/Гц	380~415/3/50	380~415/3/50	380~415/3/50	380~415/3/50
Максимальное количество подключаемых блоков			36	36	36	42
Охлаждение	Мощность	кВт	96,0	101,0	106,5	113,0
	Потребляемая мощность	кВт	26,40	28,60	29,98	32,95
	EER	—	3,63	3,53	3,55	3,42
Обогрев	Мощность	кВт	108,0	113,0	119,0	126,5
	Потребляемая мощность	кВт	26,44	28,41	29,68	32,23
	COP	—	4,08	3,97	4,00	3,92
Диапазон рабочих температур	Охлаждение	°С	-5...+50	-5...+50	-5...+50	-5...+50
	Обогрев	°С	-20...+27	-20...+27	-20...+27	-20...+27
Компрессор	Количество		2+2+3	2+2+3	2+2+3	2+3+3
	Тип		Спиральный герметичный			
Хладагент	Тип		R410A			
	Дросселирование		ЭРВ			
	Заправка	кг	10+10+15	10+10+15	10+12+15	10+15+15
Вентилятор	Двигатель		Бесщеточный, постоянного тока			
	Количество		1+1+2	1+1+2	1+2+2	1+2+2
	Свободный статический напор	Па	85	85	85	85
Вес		кг	770	770	800	850
Уровень звукового давления		дБ(А)	64	64	64	64
Загрузка наружного блока внутренними блоками		%	50–130	50–130	50–130	50–130
Суммарная эквивалентная длина трубопровода < 90 м	Диаметр жидкостной линии	мм	Ø19,1	Ø19,1	Ø19,1	Ø19,1
	Диаметр газовой линии	мм	Ø41,3	Ø41,3	Ø41,3	Ø41,3
Суммарная эквивалентная длина трубопровода ≥ 90 м	Диаметр жидкостной линии	мм	Ø22,2	Ø22,2	Ø22,2	Ø22,2
	Диаметр газовой линии	мм	Ø41,3	Ø41,3	Ø41,3	Ø41,3
Труба выравнивания уровня масла		мм	Ø6,35	Ø6,35	Ø6,35	Ø6,35

Спецификация наружных блоков мультizonальных систем CMV-II (продолжение)

Комбинация из трех блоков						
НР			42 (10+16+16)	44 (12+16+16)	46 (14+16+16)	48 (16+16+16)
Модель			CMV- V1180W/ ZR1-B	CMV- V1235W/ ZR1-B	CMV- V1300W/ ZR1-B	CMV- V1350W/ ZR1-B
Комплект для объединения модулей			SP-FQG-W3A	SP-FQG-W3A	SP-FQG-W3A	SP-FQG-W3A
Электропитание		В/ф/Гц	380~415/3/50	380~415/3/50	380~415/3/50	380~415/3/50
Максимальное количество подключаемых блоков			42	42	48	48
Охлаждение	Мощность	кВт	118,0	123,5	130,0	135,0
	Потребляемая мощность	кВт	35,15	36,53	39,50	41,70
	EER	—	3,35	3,38	3,29	3,23
Обогрев	Мощность	кВт	131,5	137,5	145,0	150,0
	Потребляемая мощность	кВт	34,20	35,47	38,02	39,99
	COP	—	3,84	3,87	3,81	3,75
Диапазон рабочих температур	Охлаждение	°C	-5...+50	-5...+50	-5...+50	-5...+50
	Обогрев	°C	-20...+27	-20...+27	-20...+27	-20...+27
Компрессор	Количество		2+3+3	2+3+3	3+3+3	3+3+3
	Тип		Спиральный герметичный			
Хладагент	Тип		R410A			
	Дросселирование		ЭРВ			
	Заправка	кг	10+15+15	12+15+15	15+15+15	15+15+15
Вентилятор	Двигатель		Бесщеточный, постоянного тока			
	Количество		1+2+2	2+2+2	2+2+2	2+2+2
	Свободный статический напор	Па	85	85	85	85
Вес		кг	850	880	930	950
Уровень звукового давления		дБ(А)	64	64	64	64
Загрузка наружного блока внутренними блоками		%	50-130	50-130	50-130	50-130
Суммарная эквивалентная длина трубопровода < 90 м	Диаметр жидкостной трубы	мм	Ø19,1	Ø19,1	Ø19,1	Ø19,1
	Диаметр газовой трубы	мм	Ø41,3	Ø41,3	Ø41,3	Ø41,3
Суммарная эквивалентная длина трубопровода ≥ 90 м	Диаметр жидкостной трубы	мм	Ø22,2	Ø22,2	Ø22,2	Ø22,2
	Диаметр газовой трубы	мм	Ø41,3	Ø41,3	Ø41,3	Ø41,3
Труба выравнивания уровня масла		мм	Ø6,35	Ø6,35	Ø6,35	Ø6,35

Спецификация наружных блоков мультизональных систем CMV-II (продолжение)

Комбинация из четырех блоков						
НР			50 (8+10+16+16)	52 (10+10+16+16)	54 (10+12+16+16)	56 (10+14+16+16)
Модель			CMV- V1432W/ ZR1-B	CMV- V1460W/ ZR1-B	CMV- V1515W/ ZR1-B	CMV- V1580W/ ZR1-B
Комплект для объединения модулей			SP-FQG-W4A	SP-FQG-W4A	SP-FQG-W4A	SP-FQG-W4A
Электропитание		В/ф/Гц	380~415/3/50	380~415/3/50	380~415/3/50	380~415/3/50
Максимальное количество подключаемых блоков			54	54	54	58
Охлаждение	Мощность	кВт	143,2	146,0	151,5	158,0
	Потребляемая мощность	кВт	40,98	42,50	43,88	46,85
	EER	—	3,49	3,43	3,45	3,37
Обогрев	Мощность	кВт	158,9	163,0	169,0	176,5
	Потребляемая мощность	кВт	40,29	41,74	43,01	45,56
	COP	—	3,94	3,90	3,92	3,87
Диапазон рабочих температур	Охлаждение	°С	-5...+50	-5...+50	-5...+50	-5...+50
	Обогрев	°С	-20...+27	-20...+27	-20...+27	-20...+27
Компрессор	Количество		2+2+3+3	2+2+3+3	2+2+3+3	2+3+3+3
	Тип		Спиральный герметичный			
Хладагент	Тип		R410A			
	Дросселирование		ЭРВ			
	Заправка	кг	10+10+15+15	10+10+15+15	10+12+15+15	10+15+15+15
Вентилятор	Двигатель		Бесщеточный, постоянного тока			
	Количество		1+1+2+2	1+1+2+2	1+2+2+2	1+2+2+2
	Свободный статический напор	Па	85	85	85	85
Вес		кг	1080	1080	1110	1160
Уровень звукового давления		дБ(А)	65	65	65	65
Загрузка наружного блока внутренними блоками		%	50–130	50–130	50–130	50–130
Суммарная эквивалентная длина трубопровода < 90 м	Диаметр жидкостной линии	мм	Ø22,2	Ø22,2	Ø22,2	Ø22,2
	Диаметр газовой линии	мм	Ø44,5	Ø44,5	Ø44,5	Ø44,5
Суммарная эквивалентная длина трубопровода ≥ 90 м	Диаметр жидкостной линии	мм	Ø25,4	Ø25,4	Ø25,4	Ø25,4
	Диаметр газовой линии	мм	Ø44,5	Ø44,5	Ø44,5	Ø44,5
Труба выравнивания уровня масла		мм	Ø6,35	Ø6,35	Ø6,35	Ø6,35

Спецификация наружных блоков мультизональных систем CMV-II (окончание)

Комбинация из четырех блоков						
НР		58 (10+16+16+16)	60 (12+16+16+16)	62 (14+16+16+16)	64 (16+16+16+16)	
Модель		CMV- V1630W/ ZR1-B	CMV- V1685W/ ZR1-B	CMV- V1750W/ ZR1-B	CMV- V1800W/ ZR1-B	
Комплект для объединения модулей		SP-FQG-W4A	SP-FQG-W4A	SP-FQG-W4A	SP-FQG-W4A	
Электропитание	В/ф/Гц	380~415/3/50	380~415/3/50	380~415/3/50	380~415/3/50	
Максимальное количество подключаемых блоков		58	58	64	64	
Охлаждение	Мощность	кВт	163,0	168,5	175,0	180,0
	Потребляемая мощность	кВт	49,05	50,43	53,40	55,60
	EER	—	3,32	3,34	3,27	3,23
Обогрев	Мощность	кВт	181,5	187,5	195,0	200,0
	Потребляемая мощность	кВт	47,53	48,80	51,35	53,32
	COP	—	3,81	3,84	3,79	3,75
Диапазон рабочих температур	Охлаждение	°C	-5...+50	-5...+50	-5...+50	-5...+50
	Обогрев	°C	-20...+27	-20...+27	-20...+27	-20...+27
Компрессор	Количество		2+3+3+3	2+3+3+3	3+3+3+3	3+3+3+3
	Тип	Спиральный герметичный				
Хладагент	Тип	R410A				
	Дросселирование	ЭРВ				
	Заправка	кг	10+15+15+15	12+15+15+15	15+15+15+15	15+15+15+15
Вентилятор	Двигатель	Бесщеточный, постоянного тока				
	Количество		1+2+2+2	2+2+2+2	2+2+2+2	2+2+2+2
	Свободный статический напор	Па	85	85	85	85
Вес	кг	1160	1190	1240	1240	
Уровень звукового давления	дБ(А)	65	65	65	65	
Загрузка наружного блока внутренними блоками	%	50-130	50-130	50-130	50-130	
Суммарная эквивалентная длина трубопровода < 90 м	Диаметр жидкостной линии	мм	Ø22,2	Ø22,2	Ø22,2	Ø22,2
	Диаметр газовой линии	мм	Ø44,5	Ø44,5	Ø44,5	Ø44,5
Суммарная эквивалентная длина трубопровода ≥ 90 м	Диаметр жидкостной линии	мм	Ø25,4	Ø25,4	Ø25,4	Ø25,4
	Диаметр газовой линии	мм	Ø44,5	Ø44,5	Ø44,5	Ø44,5
Труба выравнивания уровня масла	мм	Ø6,35	Ø6,35	Ø6,35	Ø6,35	

Примечание

Данные приведены при следующих условиях. Режим охлаждения: наружная температура 35 °C; температура внутри помещения по сухому термометру 27 °C, по влажному термометру 19 °C. Режим обогрева: наружная температура 7 °C; температура внутри помещения по сухому термометру 20 °C.

Наружные блоки CMV-X

Возможные комбинации мультизональной системы

Холодопроизводительность		Типы блоков						Максимальное количество внутренних блоков
HP	кВт	8 HP	10 HP	12 HP	14 HP	16 HP	18 HP	
8	25,2	○						13
10	28,0		○					16
12	33,5			○				16
14	40,0				○			20
16	45,0					○		20
18	53,2						○	20
20	56,0		○ ○					24
22	61,5		○	○				24
24	68,0		○		○			28
26	73,0		○			○		28
28	78,5			○		○		28
30	85,0				○	○		32
32	90,0					○ ○		32
34	96,0					○	○	36
36	101,0						○ ○	36
38	106,5		○	○		○		36
40	113,0		○		○	○		42
42	118,0		○			○ ○		42
44	123,5			○		○ ○		42
46	130,0				○	○ ○		48
48	135,0					○ ○ ○		48
50	143,2					○ ○	○	54
52	146,0					○	○ ○	54
54	151,5						○ ○ ○	54
56	158,0		○		○	○ ○		58
58	163,0		○			○ ○ ○		58
60	168,5			○		○ ○ ○		58
62	175,0				○	○ ○ ○		64
64	180,0					○ ○ ○ ○		64
66	185,0					○ ○ ○	○	64
68	190,0					○ ○	○ ○	64
70	195,0					○	○ ○ ○	64
72	200,0						○ ○ ○ ○	64



Спецификация наружных блоков мультizonальных систем CMV-X

Базовые блоки								
НР			8	10	12	14	16	18
Модель			CMV-D252W/ ZR1-B	CMV-D280W/ ZR1-B	CMV-D335W/ ZR1-B	CMV-D400W/ ZR1-B	CMV-D450W/ ZR1-B	CMV-D500W/ ZR1-B
Электропитание		В/ф/Гц	380~415/3/50					
Максимальное количество подключаемых блоков			13	16	16	16	20	20
Охлаждение	Мощность	кВт	25,2	28,0	33,5	40,0	45,0	50,0
	Потребляемая мощность	кВт	5,79	6,93	8,48	10,58	12,71	14,3
	EER	—	4,35	4,04	3,95	3,78	3,54	3,46
Обогрев	Мощность	кВт	27,4	31,5	37,5	45,0	50,0	56,0
	Потребляемая мощность	кВт	5,88	7,19	8,80	10,98	12,44	14,14
	COP	—	4,66	4,38	4,26	4,10	4,02	3,96
Диапазон рабочих температур	Охлаждение	°C	-5...+50	-5...+50	-5...+50	-5...+50	-5...+50	-5...+50
	Обогрев	°C	-20...+30	-20...+30	-20...+30	-20...+30	-20...+30	-20...+30
Компрессор	Количество		1	1	1	2	2	2
	Тип		Спиральный герметичный					
Хладагент	Тип		R410A					
	Дросселирование		ЭРВ					
	Заправка	кг	10	10	12	16	16	16
Вентилятор	Двигатель		DC-инверторный					
	Количество		1	1	2	2	2	2
	Свободный статический напор	Па	85	85	85	85	85	85
Габариты (Д×В×Г)	Блок	мм	970×1620×765			1260×1620×765		
	Упаковка	мм	1030×1750×825			1315×1750×825		
Вес		кг	208	208	242	286	286	314
Уровень звукового давления		дБ(А)	58	58	58	60	60	60
Загрузка наружного блока внутренними блоками		%	50-130	50-130	50-130	50-130	50-130	50-130
Суммарная эквивалентная длина трубопровода < 90 м	Диаметр жидкостной линии	мм	Ø12,7	Ø12,7	Ø12,7	Ø15,9	Ø15,9	Ø15,9
	Диаметр газовой линии	мм	Ø22,2	Ø25,4	Ø28,6	Ø28,6	Ø28,6	Ø31,8
Суммарная эквивалентная длина трубопровода ≥ 90 м	Диаметр жидкостной линии	мм	Ø12,7	Ø12,7	Ø15,9	Ø15,9	Ø15,9	Ø19,05
	Диаметр газовой линии	мм	Ø25,4	Ø25,4	Ø28,6	Ø31,8	Ø31,8	Ø31,8
Труба выравнивания уровня масла		мм	—	—	—	—	—	—

Спецификация наружных блоков мультизональных систем CMV-X (продолжение)

Комбинация из двух блоков							
НР			20 (10+10)	22 (10+12)	24 (10+14)	26 (10+16)	28 (12+16)
Модель			CMV-D560W/ ZR1-B	CMV-D615W/ ZR1-B	CMV-D680W/ ZR1-B	CMV-D730W/ ZR1-B	CMV-D785W/ ZR1-B
Комплект для объединения модулей			SP-FQG-W2B	SP-FQG-W2B	SP-FQG-W2B	SP-FQG-W2B	SP-FQG-W2B
Электропитание		В/ф/Гц	380~415/3/50				
Максимальное количество подключаемых блоков			24	24	28	28	28
Охлаждение	Мощность	кВт	56,0	61,5	68,0	73,0	78,5
	Потребляемая мощность	кВт	13,86	15,41	17,51	19,64	21,19
	EER	—	4,04	3,99	3,88	3,72	3,70
Обогрев	Мощность	кВт	63,0	69,0	76,5	81,5	87,5
	Потребляемая мощность	кВт	14,38	15,99	18,17	19,63	21,24
	COP	—	4,38	4,31	4,21	4,15	4,12
Диапазон рабочих температур	Охлаждение	°С	-5...+50	-5...+50	-5...+50	-5...+50	-5...+50
	Обогрев	°С	-20...+27	-20...+27	-20...+27	-20...+27	-20...+27
Компрессор	Количество		1+1	1+1	1+2	1+2	1+2
	Тип		Спиральный герметичный				
Хладагент	Тип		R410A				
	Дросселирование		ЭРВ				
	Заправка	кг	10+10	10+12	10+16	10+16	12+16
Вентилятор	Двигатель		DC-инверторный				
	Количество		1+1	1+2	1+2	1+2	2+2
	Свободный статический напор	Па	85	85	85	85	85
Вес	кг	406	450	494	494	528	
Уровень звукового давления	дБ(А)	61	62	62	62	63	
Загрузка наружного блока внутренними блоками	%	50–130	50–130	50–130	50–130	50–130	
Суммарная эквивалентная длина трубопровода < 90 м	Диаметр жидкостной линии	мм	∅15,9	∅15,9	∅15,9	∅19,1	∅19,1
	Диаметр газовой линии	мм	∅31,8	∅31,8	∅34,9	∅34,9	∅34,9
Суммарная эквивалентная длина трубопровода ≥ 90 м	Диаметр жидкостной линии	мм	∅19,1	∅19,1	∅19,1	∅22,2	∅22,2
	Диаметр газовой линии	мм	∅31,8	∅31,8	∅38,1	∅38,1	∅38,1
Труба выравнивания уровня масла	мм	∅6,35	∅6,35	∅6,35	∅6,35	∅6,35	

Спецификация наружных блоков мультizonальных систем CMV-X (продолжение)

Комбинация из двух блоков						
НР			30 (14+16)	32 (16+16)	34 (16+18)	36 (18+18)
Модель			CMV- D850W/ ZR1-B	CMV- D900W/ ZR1-B	CMV- D960W/ ZR1-B	CMV- D1010W/ ZR1-B
Комплект для объединения модулей			SP-FQG-W2B	SP-FQG-W2B	SP-FQG-W2B	SP-FQG-W2B
Электропитание		В/ф/Гц	380~415/3/50	380~415/3/50	380~415/3/50	380~415/3/50
Максимальное количество подключаемых блоков			32	32	36	36
Охлаждение	Мощность	кВт	85,0	90,0	96,0	101,0
	Потребляемая мощность	кВт	23,29	25,42	27,16	28,90
	EER	—	3,65	3,54	3,53	3,49
Обогрев	Мощность	кВт	95,0	100,0	108,0	113,0
	Потребляемая мощность	кВт	23,41	24,88	26,58	28,28
	COP	—	4,06	4,02	4,06	4,00
Диапазон рабочих температур	Охлаждение	°C	-5...+50	-5...+50	-5...+50	-5...+50
	Обогрев	°C	-20...+27	-20...+27	-20...+27	-20...+27
Компрессор	Количество		2+2	2+2	2+2	2+2
	Тип		Спиральный герметичный			
Хладагент	Тип		R410A			
	Дросселирование		ЭРВ			
	Заправка	кг	16+16	16+16	16+16	16+16
Вентилятор	Двигатель		DC-инверторный			
	Количество		2+2	2+2	2+2	2+2
	Свободный статический напор	Па	85	85	85	85
Вес		кг	572	572	600	628
Уровень звукового давления		дБ(А)	63	63	63	63
Загрузка наружного блока внутренними блоками		%	50–130	50–130	50–130	50–130
Суммарная эквивалентная длина трубопровода < 90 м	Диаметр жидкостной трубы	мм	Ø19,1	Ø19,1	Ø19,1	Ø19,1
	Диаметр газовой трубы	мм	Ø34,9	Ø34,9	Ø41,3	Ø41,3
Суммарная эквивалентная длина трубопровода ≥ 90 м	Диаметр жидкостной трубы	мм	Ø22,2	Ø22,2	Ø22,2	Ø22,2
	Диаметр газовой трубы	мм	Ø38,1	Ø38,1	Ø41,3	Ø41,3
Труба выравнивания уровня масла		мм	Ø6,35	Ø6,35	Ø6,35	Ø6,35

Спецификация наружных блоков мультизональных систем CMV-X (продолжение)

Комбинация из трех блоков						
НР			38 (10+12+16)	40 (10+14+16)	42 (10+16+16)	44 (12+16+16)
Модель			CMV- D1065W/ ZR1-B	CMV- D1130W/ ZR1-B	CMV- D1180W/ ZR1-B	CMV- D1235W/ ZR1-B
Комплект для объединения модулей			SP-FQG-W3B	SP-FQG-W3B	SP-FQG-W3B	SP-FQG-W3B
Электропитание		В/ф/Гц	380~415/3/50	380~415/3/50	380~415/3/50	380~415/3/50
Максимальное количество подключаемых блоков			36	42	42	42
Охлаждение	Мощность	кВт	106,5	113,0	118,0	123,5
	Потребляемая мощность	кВт	28,12	30,22	32,35	33,90
	EER	—	3,79	3,74	3,65	3,64
Обогрев	Мощность	кВт	119,0	126,5	131,5	137,5
	Потребляемая мощность	кВт	28,43	30,61	32,07	33,68
	COP	—	4,19	4,13	4,10	4,08
Диапазон рабочих температур	Охлаждение	°C	-5...+50	-5...+50	-5...+50	-5...+50
	Обогрев	°C	-20...+27	-20...+27	-20...+27	-20...+27
Компрессор	Количество		1+1+2	1+2+2	1+2+2	1+2+2
	Тип		Спиральный герметичный			
Хладагент	Тип		R410A			
	Дросселирование		ЭРВ			
	Заправка	кг	10+12+16	10+16+16	10+16+16	12+16+16
Вентилятор	Двигатель		DC-инверторный			
	Количество		1+2+2	1+2+2	1+2+2	2+2+2
	Свободный статический напор	Па	85	85	85	85
Вес		кг	736	780	780	814
Уровень звукового давления		дБ(А)	64	64	64	64
Загрузка наружного блока внутренними блоками		%	50–130	50–130	50–130	50–130
Суммарная эквивалентная длина трубопровода < 90 м	Диаметр жидкостной линии	мм	Ø19,1	Ø19,1	Ø19,1	Ø19,1
	Диаметр газовой линии	мм	Ø41,3	Ø41,3	Ø41,3	Ø41,3
Суммарная эквивалентная длина трубопровода ≥ 90 м	Диаметр жидкостной линии	мм	Ø22,2	Ø22,2	Ø22,2	Ø22,2
	Диаметр газовой линии	мм	Ø41,3	Ø41,3	Ø41,3	Ø41,3
Труба выравнивания уровня масла		мм	Ø6,35	Ø6,35	Ø6,35	Ø6,35

Спецификация наружных блоков мультizonальных систем CMV-X (продолжение)

Комбинация из трех блоков						
НР			46 (14+16+16)	48 (16+16+16)	50 (16+16+18)	52 (16+18+18)
Модель			CMV- D1300W/ ZR1-B	CMV- D1350W/ ZR1-B	CMV- D1432W/ ZR1-B	CMV- D1460W/ ZR1-B
Комплект для объединения модулей			SP-FQG-W3B	SP-FQG-W3B	SP-FQG-W3B	SP-FQG-W3B
Электропитание		В/ф/Гц	380~415/3/50	380~415/3/50	380~415/3/50	380~415/3/50
Максимальное количество подключаемых блоков			48	48	54	54
Охлаждение	Мощность	кВт	130,0	135,0	143,2	146,0
	Потребляемая мощность	кВт	36,01	38,14	39,87	41,61
	EER	—	3,61	3,54	3,59	3,51
Обогрев	Мощность	кВт	145,0	150,0	158,9	163,0
	Потребляемая мощность	кВт	35,85	37,31	39,02	40,72
	COP	—	4,04	4,02	4,07	4,00
Диапазон рабочих температур	Охлаждение	°C	-5...+50	-5...+50	-5...+50	-5...+50
	Обогрев	°C	-20...+27	-20...+27	-20...+27	-20...+27
Компрессор	Количество		2+2+2	2+2+2	2+2+2	2+2+2
	Тип		Спиральный герметичный			
Хладагент	Тип		R410A			
	Дросселирование		ЭРВ			
	Заправка	кг	16+16+16	16+16+16	16+16+16	16+16+16
Вентилятор	Двигатель		DC-инверторный			
	Количество		2+2+2	2+2+2	2+2+2	2+2+2
	Свободный статический напор	Па	85	85	85	85
Вес		кг	858	858	886	914
Уровень звукового давления		дБ(А)	64	64	64	64
Загрузка наружного блока внутренними блоками		%	50-130	50-130	50-130	50-130
Суммарная эквивалентная длина трубопровода < 90 м	Диаметр жидкостной трубы	мм	Ø19,1	Ø19,1	Ø22,2	Ø22,2
	Диаметр газовой трубы	мм	Ø41,3	Ø41,3	Ø44,5	Ø44,5
Суммарная эквивалентная длина трубопровода ≥ 90 м	Диаметр жидкостной трубы	мм	Ø22,2	Ø22,2	Ø25,4	Ø25,4
	Диаметр газовой трубы	мм	Ø41,3	Ø41,3	Ø44,5	Ø44,5
Труба выравнивания уровня масла		мм	Ø6,35	Ø6,35	Ø6,35	Ø6,35

Спецификация наружных блоков мультизональных систем CMV-X (продолжение)

Комбинация из трех и четырех блоков						
НР			54 (18+18+18)	56 (10+14+16+16)	58 (10+16+16+16)	60 (12+16+16+16)
Модель			CMV- D1515W/ ZR1-B	CMV- D1580W/ ZR1-B	CMV- D1630W/ ZR1-B	CMV- D1685W/ ZR1-B
Комплект для объединения модулей			SP-FQG-W3B	SP-FQG-W4B	SP-FQG-W4B	SP-FQG-W4B
Электропитание		В/ф/Гц	380~415/3/50	380~415/3/50	380~415/3/50	380~415/3/50
Максимальное количество подключаемых блоков			54	58	58	58
Охлаждение	Мощность	кВт	151,5	158,0	163,0	168,5
	Потребляемая мощность	кВт	43,35	42,76	45,07	46,62
	EER	—	3,49	3,69	3,62	3,61
Обогрев	Мощность	кВт	169,0	176,5	181,5	187,5
	Потребляемая мощность	кВт	42,42	42,67	44,51	46,12
	COP	—	3,98	4,14	4,08	4,07
Диапазон рабочих температур	Охлаждение	°С	-5...+50	-5...+50	-5...+50	-5...+50
	Обогрев	°С	-20...+27	-20...+27	-20...+27	-20...+27
Компрессор	Количество		2+2+2	1+1+2+2	1+2+2+2	1+2+2+2
	Тип		Спиральный герметичный			
Хладагент	Тип		R410A			
	Дросселирование		ЭРВ			
	Заправка	кг	16+16+16	10+10+16+16	10+16+16+16	12+16+16+16
Вентилятор	Двигатель		DC-инверторный			
	Количество		2+2+2	1+1+2+2	1+2+2+2	2+2+2+2
	Свободный статический напор	Па	85	85	85	85
Вес		кг	942	1066	1066	1100
Уровень звукового давления		дБ(А)	64	65	65	65
Загрузка наружного блока внутренними блоками		%	50–130	50–130	50–130	50–130
Суммарная эквивалентная длина трубопровода < 90 м	Диаметр жидкостной линии	мм	Ø22,2	Ø22,2	Ø22,2	Ø22,2
	Диаметр газовой линии	мм	Ø44,5	Ø44,5	Ø44,5	Ø44,5
Суммарная эквивалентная длина трубопровода ≥ 90 м	Диаметр жидкостной линии	мм	Ø25,4	Ø25,4	Ø25,4	Ø25,4
	Диаметр газовой линии	мм	Ø44,5	Ø44,5	Ø44,5	Ø44,5
Труба выравнивания уровня масла		мм	Ø6,35	Ø6,35	Ø6,35	Ø6,35

Спецификация наружных блоков мультizonальных систем CMV-X (продолжение)

Комбинация из четырех блоков					
НР		62 (14+16+16+16)	64 (16+16+16+16)	66 (16+16+16+18)	
Модель		CMV- D1750W/ ZR1-B	CMV- D1800W/ ZR1-B	CMV- D1835W/ ZR1-B	
Комплект для объединения модулей		SP-FQG-W4B	SP-FQG-W4B	SP-FQG-W4B	
Электропитание	В/ф/Гц	380~415/3/50	380~415/3/50	380~415/3/50	
Максимальное количество подключаемых блоков		64	64	64	
Охлаждение	Мощность	кВт	175,0	180,0	183,5
	Потребляемая мощность	кВт	48,72	50,85	52,59
	EER	—	3,59	3,54	3,49
Обогрев	Мощность	кВт	195,0	200,0	206,0
	Потребляемая мощность	кВт	48,29	49,75	51,45
	COP	—	4,04	4,02	4,00
Диапазон рабочих температур	Охлаждение	°C	-5...+50	-5...+50	-5...+50
	Обогрев	°C	-20...+27	-20...+27	-20...+27
Компрессор	Количество		2+2+2+2	2+2+2+2	2+2+2+2
	Тип	Спиральный герметичный			
Хладагент	Тип	R410A			
	Дросселирование	ЭРВ			
	Заправка	кг	16+16+16+16	16+16+16+16	16+16+16+16
Вентилятор	Двигатель	DC-инверторный			
	Количество		2+2+2+2	2+2+2+2	2+2+2+2
	Свободный статический напор	Па	85	85	85
Вес	кг	1144	1144	1172	
Уровень звукового давления	дБ(А)	65	65	64	
Загрузка наружного блока внутренними блоками	%	50-130	50-130	50-130	
Суммарная эквивалентная длина трубопровода < 90 м	Диаметр жидкостной трубы	мм	Ø22,2	Ø22,2	Ø25,4
	Диаметр газовой трубы	мм	Ø44,5	Ø44,5	Ø44,5
Суммарная эквивалентная длина трубопровода ≥ 90 м	Диаметр жидкостной трубы	мм	Ø25,4	Ø25,4	Ø25,4
	Диаметр газовой трубы	мм	Ø44,5	Ø44,5	Ø54,0
Труба выравнивания уровня масла	мм	Ø6,35	Ø6,35	Ø6,35	

Спецификация наружных блоков мультизональных систем CMV-X (окончание)

Комбинация из четырех блоков					
НР			68 (16+16+18+18)	70 (16+18+18+18)	72 (18+18+18+18)
Модель			CMV- D1900W/ ZR1-B	CMV- D1950W/ ZR1-B	CMV- D2000W/ ZR1-B
Комплект для объединения модулей			SP-FQG-W4B	SP-FQG-W4B	SP-FQG-W4B
Электропитание		В/ф/Гц	380~415/3/50	380~415/3/50	380~415/3/50
Максимальное количество подключаемых блоков			64	64	64
Охлаждение	Мощность	кВт	190,0	195,0	200,0
	Потребляемая мощность	кВт	54,33	56,06	57,80
	EER	—	3,50	3,48	3,46
Обогрев	Мощность	кВт	212,0	218,0	224,0
	Потребляемая мощность	кВт	53,16	54,86	56,57
	COP	—	3,99	3,97	3,96
Диапазон рабочих температур	Охлаждение	°С	-5...+50	-5...+50	-5...+50
	Обогрев	°С	-20...+27	-20...+27	-20...+27
Компрессор	Количество		2+2+2+2	2+2+2+2	2+2+2+2
	Тип		Спиральный герметичный		
Хладагент	Тип		R410A		
	Дросселирование		ЭРВ		
	Заправка	кг	16+16+16+16	16+16+16+16	16+16+16+16
Вентилятор	Двигатель		DC-инверторный		
	Количество		2+2+2+2	2+2+2+2	2+2+2+2
	Свободный статический напор	Па	85	85	85
Вес		кг	1200	1228	1256
Уровень звукового давления		дБ(А)	64	64	64
Загрузка наружного блока внутренними блоками		%	50–130	50–130	50–130
Суммарная эквивалентная длина трубопровода < 90 м	Диаметр жидкостной линии	мм	Ø25,4	Ø25,4	Ø25,4
	Диаметр газовой линии	мм	Ø44,5	Ø44,5	Ø44,5
Суммарная эквивалентная длина трубопровода ≥ 90 м	Диаметр жидкостной линии	мм	Ø25,4	Ø25,4	25,4
	Диаметр газовой линии	мм	Ø54,0	Ø54,0	Ø54,0
Труба выравнивания уровня масла		мм	Ø6,35	Ø6,35	Ø6,35

Примечание

Данные приведены при следующих условиях. Режим охлаждения: наружная температура 35 °С; температура внутри помещения по сухому термометру 27 °С, по влажному термометру 19 °С. Режим обогрева: наружная температура 7 °С; температура внутри помещения по сухому термометру 20 °С.

Типы внутренних блоков мультизональных систем

Модель	Одно-поточные кассетные	Двух-поточные кассетные	Четырех-поточные кассетные	Четырех-поточные компактные кассеты	Настенные внутренние блоки	Напольно-подпотолочные внутренние блоки
Мощность, кВт						
2,2	○			○	○	
2,8	○		○	○	○	
3,6	○	○	○	○	○	
4,5		○	○	○	○	○
5,6		○	○		○	○
7,1		○	○		○	○
8,0			○			○
9,0			○			○
10,0			○			
11,2			○			○
12,0						
12,5			○			
14,0			○			○
15,0						
16,0			○			○

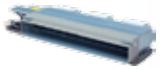
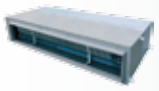
Модель	Низконапорные каналные укороченные	Низконапорные каналные	Средне-напорные каналные	Высоконапорные каналные	Высоконапорные каналные с подачей свежего воздуха
Мощность, кВт					
2,2	○	○			
2,8	○	○			
3,2		○			
3,6	○	○			
4,5	○	○			
5,6	○	○			
7,1	○	○	○	○	
8,0			○	○	
9,0			○	○	
10,0			○	○	
12,0			○	○	
14,0					○
15,0			○	○	
20,0				○	
22,4					○
25,0				○	
28,0				○	○

Однопоточные кассетные внутренние блоки



Аксессуары

	Стандарт	Опция	Встроено
ИК ПДУ	○		
Проводной ПДУ		○	
Электронный РВ			○

Встроенный дренажный насос

Дренажный насос имеет высокий ресурс и низкий уровень шума. Высота подъема 750 мм.

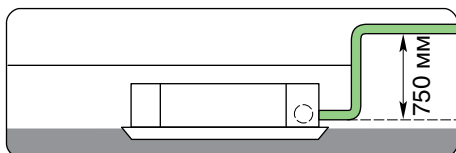

Малая высота корпуса

Однопоточные кассетные внутренние блоки имеют высоту 235 мм и прекрасно подходят для монтажа в помещениях с малым подпотолочным пространством.

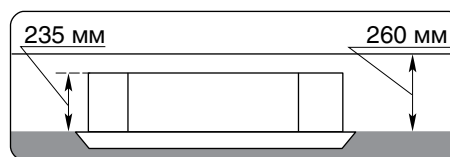

Подмес свежего воздуха

Внутренний блок имеет порт для подключения воздуховода, подающего свежий воздух. Подмес свежего воздуха поможет сделать среду в помещении более комфортной.

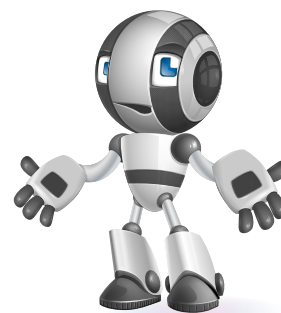

Однопоточные кассетные внутренние блоки

Модель			CMV-V22Q1/HR1-B	CMV-V28Q1/HR1-B	CMV-V36Q1/HR1-B
Электропитание		В/ф/Гц	220~240/1/50	220~240/1/50	220~240/1/50
Мощность	Охлаждение	кВт	2,2	2,8	3,6
	Обогрев	кВт	2,5	3,2	4,0
Мощность двигателя		кВт	0,02	0,02	0,025
Расход воздуха		м³/ч	550	550	600
Уровень звукового давления		дБ(А)	37–46	37–46	40–47
Размеры (Д×В×Г)	Блок	мм	848×235×465	848×235×465	848×235×465
	Упаковка	мм	1095×305×535	1035×305×535	1095×305×535
	Панель	мм	1 045×30×465	1 045×30×465	1 045×30×465
	Упаковка	мм	1 105×140×532	1 105×140×532	1 105×140×532
Вес нетто/брутто		кг	21/24,5	21/24,5	21/24,5
Диаметр жидкостной линии		мм	∅6,35	∅6,35	∅6,35
Диаметр газовой линии		мм	∅9,52	∅9,52	∅12,7
Диаметр дренажной линии		мм	∅25,0	∅25,0	∅25,0
Пульт дистанционного управления в комплекте			Беспроводной пульт		

Примечания

1. Данные приведены при следующих условиях. Режим охлаждения: наружная температура 35 °С; температура внутри помещения по сухому термометру 27 °С, по влажному термометру 19 °С. Режим обогрева: наружная температура 7 °С; температура внутри помещения по сухому термометру 20 °С.
2. Уровень звукового давления измерен на расстоянии 1 м от лицевой стороны внутреннего блока на высоте 1,5 м. При реальной работе данные значения могут быть несколько выше из-за влияния фонового шума и особенностей помещения.
3. Некоторые технические характеристики оборудования могут отличаться от приведенных в каталоге в связи с постоянным совершенствованием оборудования.

Электрическая схема подключения

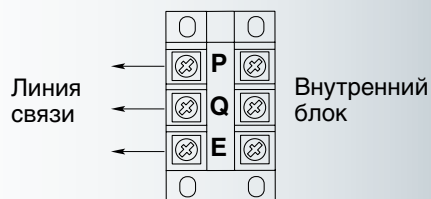
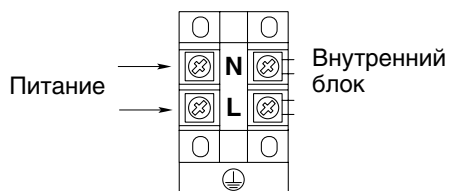

Двухпоточные кассетные внутренние блоки



Аксессуары

	Стандарт	Опция	Встроено
ИК ПДУ	○		
Проводной ПДУ		○	
Электронный РВ			○

Встроенный дренажный насос

Дренажный насос имеет высокий ресурс и низкий уровень шума. Высота подъема 750 мм.

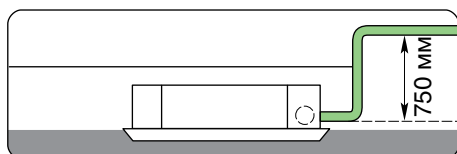

Стильный дизайн и малая высота корпуса

Внешний вид и технические характеристики внутреннего блока позволили ему стать удобным для работы как дизайнеру, так и проектировщику.

Мощный воздушный поток

обеспечит равномерное распределение температур даже при обслуживании помещений с высокими потолками.



Двухпоточные кассетные внутренние блоки

Модель			CMV-V36Q2/ HR1-B	CMV-V45Q2/ HR1-B	CMV-V56Q2/ HR1-B	CMV-V71Q2/ HR1-B
Электропитание		В/ф/Гц	220~240/1/50	220~240/1/50	220~240/1/50	220~240/1/50
Мощность	Охлаждение	кВт	3,6	4,5	5,6	7,1
	Обогрев	кВт	4,0	5,0	6,3	8,0
Мощность двигателя		кВт	0,05	0,05	0,05	0,06
Расход воздуха		м³/ч	830	830	830	850
Уровень звукового давления		дБ(А)	35–48	35–48	35–48	35–48
Размеры (Д×В×Г)	Блок	мм	1 082×295×592	1 082×295×592	1 082×295×592	1 082×295×592
	Упаковка	мм	1 180×310×610	1 180×310×610	1 180×310×610	1 180×310×610
	Панель	мм	1 342×46×680	1 342×46×680	1 342×46×680	1 342×46×680
	Упаковка	мм	1 405×90×745	1 405×90×745	1 405×90×745	1 405×90×745
Вес нетто/брутто		кг	34,2/37,6	34,2/37,6	34,2/37,6	34,2/37,6
Диаметр жидкостной линии		мм	∅6,35	∅6,35	∅6,35	∅9,53
Диаметр газовой линии		мм	∅12,7	∅12,7	∅12,7	∅15,9
Диаметр дренажной линии		мм	∅25,0	∅25,0	∅25,0	∅25,0
Пульт дистанционного управления в комплекте		Беспроводной пульт				

Примечания

- Данные приведены при следующих условиях. Режим охлаждения: наружная температура 35 °С; температура внутри помещения по сухому термометру 27 °С, по влажному термометру 19 °С. Режим обогрева: наружная температура 7 °С; температура внутри помещения по сухому термометру 20 °С.
- Уровень звукового давления измерен на расстоянии 1 м от лицевой стороны внутреннего блока на высоте 1,5 м. При реальной работе данные значения могут быть несколько выше из-за влияния фонового шума и особенностей помещения.
- Некоторые технические характеристики оборудования могут отличаться от приведенных в каталоге в связи с постоянным совершенствованием оборудования.

Электрическая схема подключения

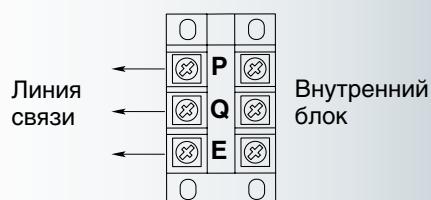
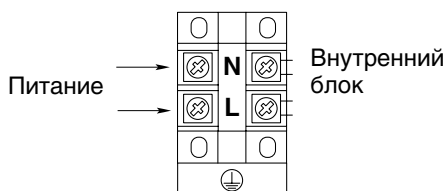

Четырехпоточные кассетные внутренние блоки



Аксессуары

	Стандарт	Опция	Встроено
ИК ПДУ	○		
Проводной ПДУ		○	
Электронный РВ			○

Четыре направления распределения воздуха

Воздух подается равномерно в четырех направлениях, обеспечивая более сбалансированную температуру и высокий уровень комфорта.



Малая высота корпуса

Четырехпоточные кассетные блоки имеют высоту корпуса всего 232 мм и прекрасно подходят для монтажа в помещениях с низкими фальш-потолками.

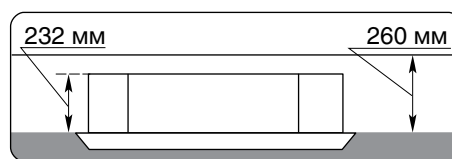

Встроенный дренажный насос

Дренажный насос с низким уровнем шума. Высота подъема 750* мм, гибкость в подключении дренажных трубопроводов.

* Высота подъема у четырехпоточных кассетных блоков серии Comраст составляет 700 мм.

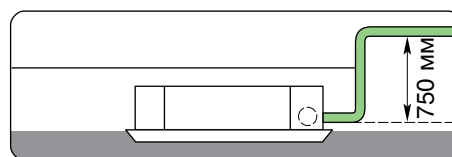

Четырехпоточные кассетные внутренние блоки

Модель			CMV-V28Q/ HR1-C	CMV-V36Q/ HR1-C	CMV-V45Q/ HR1-C	CMV-V56Q/ HR1-C
Декоративная панель			SP-S046V	SP-S046V	SP-S046V	SP-S046V
Электропитание		В/ф/Гц	220~240/1/50	220~240/1/50	220~240/1/50	220~240/1/50
Мощность	Охлаждение	кВт	2,8	3,6	4,5	5,6
	Обогрев	кВт	3,2	4,0	5,0	6,3
Мощность двигателя		кВт	0,054	0,054	0,054	0,054
Расход воздуха		м³/ч	810	810	810	810
Уровень звукового давления		дБ(А)	35–39	35–39	35–39	35–39
Размеры (Д×В×Г)	Блок	мм	833×232×900	833×232×900	833×232×900	833×232×900
	Упаковка	мм	920×265×960	920×265×960	920×265×960	920×265×960
	Панель	мм	950×50×950	950×50×950	950×50×950	950×50×950
	Упаковка	мм	1 030×105×1 030	1 030×105×1 030	1 030×105×1 030	1 030×105×1 030
Вес нетто/брутто		кг	24/30	24/30	24/30	24/30
Диаметр жидкостной линии		мм	∅6,35	∅6,35	∅6,35	∅6,35
Диаметр газовой линии		мм	∅9,52	∅12,7	∅12,7	∅12,7
Диаметр дренажной линии		мм	∅25,0	∅25,0	∅25,0	∅25,0
Пульт дистанционного управления в комплекте			Беспроводной пульт			

Четырехпоточные кассетные внутренние блоки (продолжение)

Модель			CMV-V71Q/ HR1-C	CMV-V80Q/ HR1-C	CMV-V90Q/ HR1-C	CMV-V100Q/ HR1-C
Декоративная панель			SP-S046V	SP-S046V	SP-S046V	SP-S046V
Электропитание		В/ф/Гц	220~240/1/50	220~240/1/50	220~240/1/50	220~240/1/50
Мощность	Охлаждение	кВт	7,1	8,0	9	10,0
	Обогрев	кВт	8,0	8,8	10,0	11,0
Мощность двигателя		кВт	0,093	0,093	0,16	0,16
Расход воздуха		м³/ч	1 200	1 200	1 600	1 600
Уровень звукового давления		дБ(А)	36–39	36–39	37–41	37–41
Размеры (Д×В×Г)	Блок	мм	833×232×900	833×232×900	833×286×900	833×286×900
	Упаковка	мм	920×265×960	920×265×960	920×310×960	920×310×960
	Панель	мм	950×50×950	950×50×950	950×50×950	950×50×950
	Упаковка	мм	1 030×105×1030	1 030×105×1030	1 030×105×1030	1 030×105×1030
Вес нетто/брутто		кг	24/30	24/30	28,5/35	28,5/35
Диаметр жидкостной линии		мм	∅9,53	∅9,53	∅9,53	∅9,53
Диаметр газовой линии		мм	∅15,9	∅15,9	∅15,9	∅15,9
Диаметр дренажной линии		мм	∅25,0	∅25,0	∅25,0	∅25,0
Пульт дистанционного управления в комплекте			Беспроводной пульт			

Четырехпоточные кассетные внутренние блоки (окончание)

Модель			CMV-V112Q/ HR1-C	CMV-V125Q/ HR1-C	CMV-V140Q/ HR1-C	CMV-V160Q/ HR1-C
Декоративная панель			SP-S046V	SP-S046V	SP-S046V	SP-S046V
Электропитание		В/ф/Гц	220~240/1/50	220~240/1/50	220~240/1/50	220~240/1/50
Мощность	Охлаждение	кВт	11,2	12,5	14,0	16,0
	Обогрев	кВт	12,5	14,0	15,0	17,0
Мощность двигателя		кВт	0,16	0,16	0,16	0,16
Расход воздуха		м³/ч	1600	1600	1600	1600
Уровень звукового давления		дБ(А)	37–41	37–41	37–41	37–41
Размеры (Д×В×Г)	Блок	мм	833×286×900	833×286×900	833×286×900	833×286×900
	Упаковка	мм	920×310×960	920×310×960	920×310×960	920×310×960
	Панель	мм	950×50×950	950×50×950	950×50×950	950×50×950
	Упаковка	мм	1030×105×1030	1030×105×1030	1030×105×1030	1030×105×1030
Вес нетто/брутто		кг	28,5/35	28,5/35	28,5/35	28,5/35
Диаметр жидкостной линии		мм	Ø9,53	Ø9,53	Ø9,53	Ø9,53
Диаметр газовой линии		мм	Ø15,9	Ø15,9	Ø15,9	Ø15,9
Диаметр дренажной линии		мм	Ø25,0	Ø25,0	Ø25,0	Ø25,0
Пульт дистанционного управления в комплекте			Беспроводной пульт			

Примечания

- Данные приведены при следующих условиях. Режим охлаждения: наружная температура 35 °С; температура внутри помещения по сухому термометру 27 °С, по влажному термометру 19 °С. Режим обогрева: наружная температура 7 °С; температура внутри помещения по сухому термометру 20 °С.
- Уровень звукового давления измерен на расстоянии 1 м от лицевой стороны внутреннего блока на высоте 1,5 м. При реальной работе данные значения могут быть несколько выше из-за влияния фонового шума и особенностей помещения.
- Некоторые технические характеристики оборудования могут отличаться от приведенных в каталоге в связи с постоянным совершенствованием оборудования.

Электрическая схема подключения

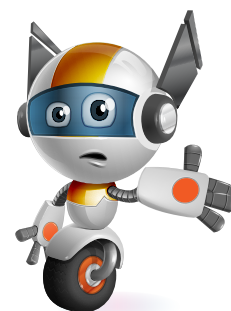
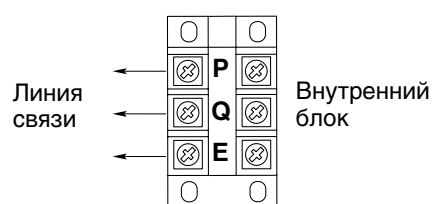
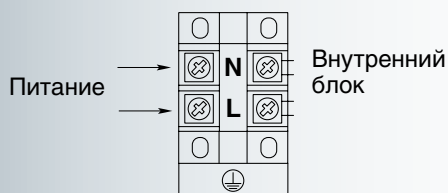

Габаритные размеры для монтажа

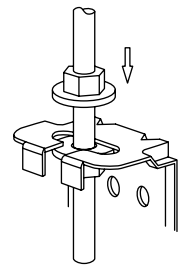
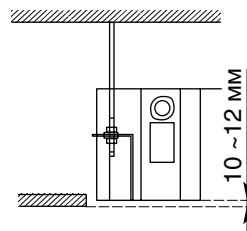
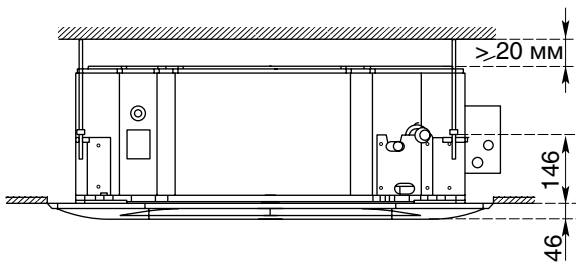
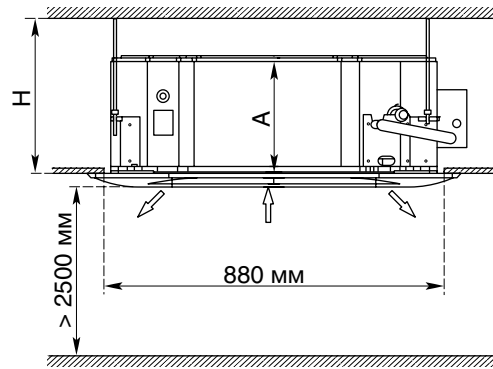
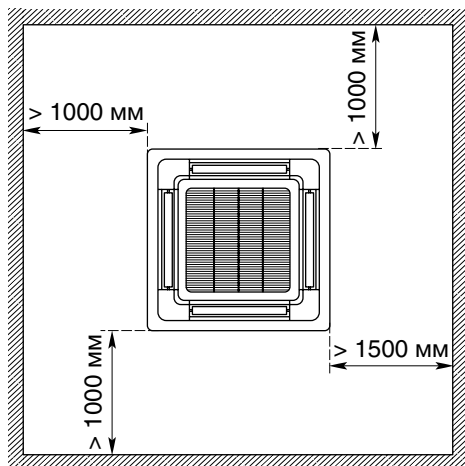

Модель	A, мм	H, мм
CMV-V28Q/HR1-C	232	>260
CMV-V36Q/HR1-C	232	>260
CMV-V45Q/HR1-C	232	>260
CMV-V56Q/HR1-C	232	>260
CMV-V71Q/HR1-C	232	>260
CMV-V80Q/HR1-C	232	>260
CMV-V90Q/HR1-C	286	>260
CMV-V100Q/HR1-C	286	>330
CMV-V112/HR1-C	286	>330
CMV-V125Q/HR1-C	286	>330
CMV-V140Q/HR1-C	286	>330
CMV-V160Q/HR1-C	286	>330

Габаритные размеры

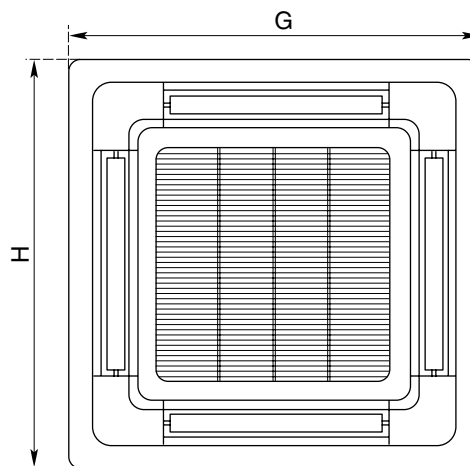
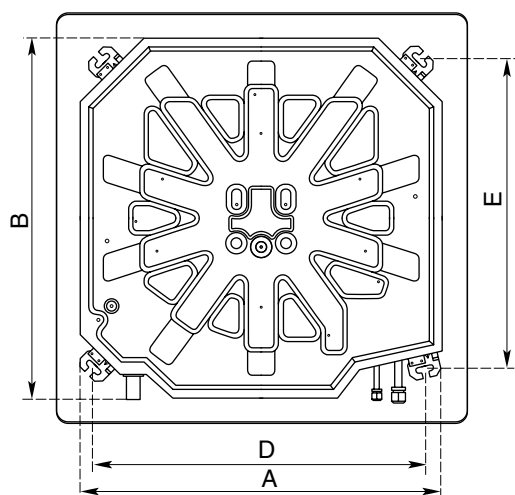
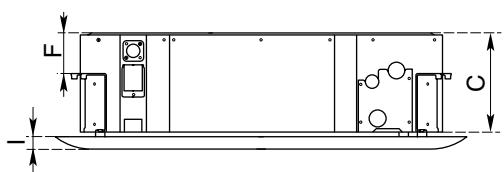

Модель	Габаритные размеры, мм			Установочные размеры, мм			Размеры панели, мм		
	A	B	C	D	E	F	G	H	I
CMV-V28Q/HR1-C	900	833	232	780	680	94	950	950	50
CMV-V36Q/HR1-C	900	833	232	780	680	94	950	950	50
CMV-V45Q/HR1-C	900	833	232	780	680	94	950	950	50
CMV-V56Q/HR1-C	900	833	232	780	680	94	950	950	50
CMV-V71Q/HR1-C	900	833	232	780	680	94	950	950	50
CMV-V80Q/HR1-C	900	833	232	780	680	94	950	950	50
CMV-V90Q/HR1-C	900	833	236	780	680	94	950	950	50
CMV-V100Q/HR1-C	900	833	236	780	680	150	950	950	50
CMV-V112Q/HR1-C	900	833	236	780	680	150	950	950	50
CMV-V125Q/HR1-C	900	833	236	780	680	150	950	950	50
CMV-V140Q/HR1-C	900	833	236	780	680	150	950	950	50
CMV-V 160Q/HR1-C	900	833	236	780	680	150	950	950	50



Четырехпоточные кассетные внутренние блоки (Compact type)

Модель			CMV-V22Q4/ HR1-B	CMV-V28Q4/ HR1-B	CMV-V36Q4/ HR1-B	CMV-V45Q4/ HR1-B
Декоративная панель			SP-S044V	SP-S044V	SP-S044V	SP-S044V
Электропитание		В/ф/Гц	220~240/1/50	220~240/1/50	220~240/1/50	220~240/1/50
Мощность	Охлаждение	кВт	2,2	2,8	3,6	4,5
	Обогрев	кВт	2,5	3,2	4,0	5,0
Мощность двигателя		кВт	0,065	0,065	0,070	0,075
Расход воздуха		м³/ч	500	500	600	750
Уровень звукового давления		дБ(А)	35–38	35–38	35–38	35–39
Размеры (Д×В×Г)	Блок	мм	633×275×580	633×275×580	633×275×580	633×275×580
	Упаковка	мм	745×375×675	745×375×675	745×375×675	745×375×675
	Панель	мм	650×30×650	650×30×650	650×30×650	650×30×650
	Упаковка	мм	750×95×750	750×95×750	750×95×750	750×95×750
Вес нетто/брутто		кг	23,0/25,0	23,0/25,0	26,0/28,0	26,0/28,0
Диаметр жидкостной линии		мм	Ø6,35	Ø6,35	Ø6,35	Ø6,35
Диаметр газовой линии		мм	Ø9,53	Ø9,53	Ø12,7	Ø12,7
Диаметр дренажной линии		мм	Ø25,0	Ø25,0	Ø25,0	Ø25,0
Пульт дистанционного управления в комплекте			Беспроводной пульт			

Примечания

1. Данные приведены при следующих условиях. Режим охлаждения: наружная температура 35 °С; температура внутри помещения по сухому термометру 27 °С, по влажному термометру 19 °С. Режим обогрева: наружная температура 7 °С; температура внутри помещения по сухому термометру 20 °С.
2. Уровень звукового давления измерен на расстоянии 1 м от лицевой стороны внутреннего блока на высоте 1,5 м. При реальной работе данные значения могут быть несколько выше из-за влияния фонового шума и особенностей помещения.
3. Некоторые технические характеристики оборудования могут отличаться от приведенных в каталоге в связи с постоянным совершенствованием оборудования.

Электрическая схема подключения

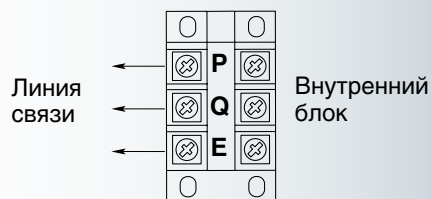
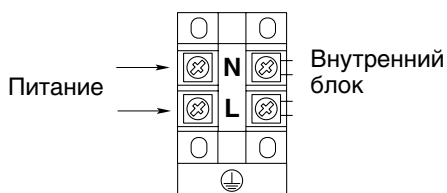

Габаритные размеры для монтажа

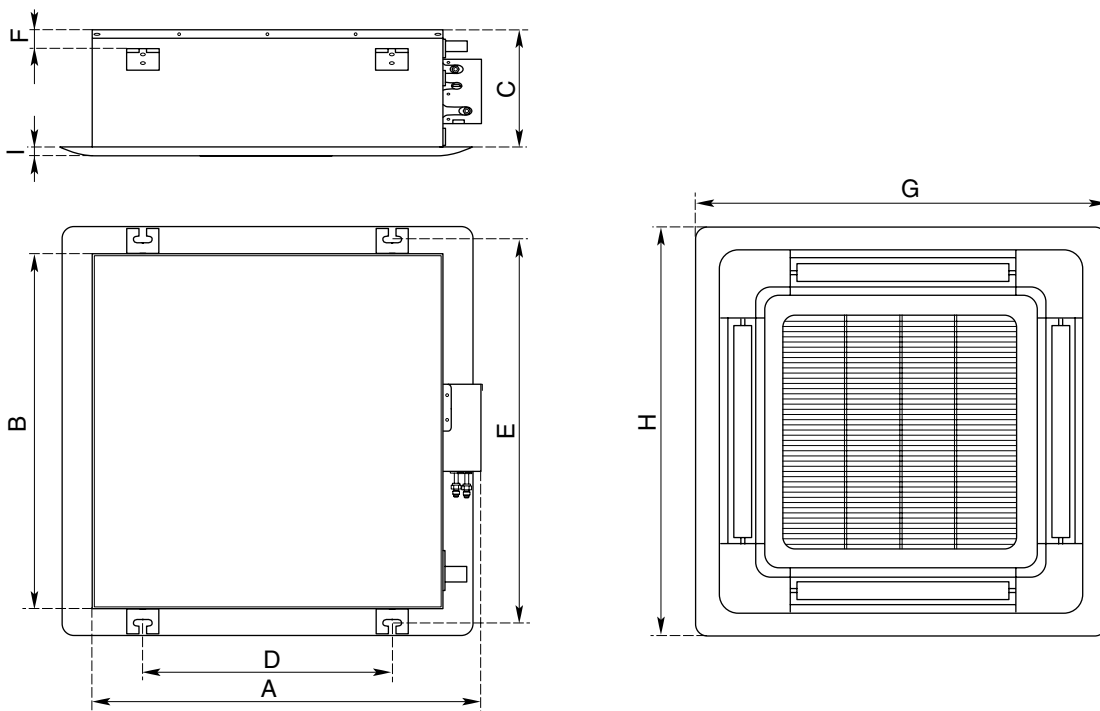

Модель	Габаритные размеры, мм			Установочные размеры, мм			Размеры панели, мм		
	A	B	C	D	E	F	G	H	I
CMV-V22Q4/HR1-B	633	580	275	402	615	44	650	650	30
CMV-V28Q4/HR1-B	633	580	275	402	615	44	650	650	30
CMV-V36Q4/HR1-B	633	580	275	402	615	44	650	650	30
CMV-V45Q4/HR1-B	633	580	275	402	615	44	650	650	30



Настенные внутренние блоки



Аксессуары

	Стандарт	Опция	Встроено
ИК ПДУ	○		
Проводной ПДУ		○	
Электронный РВ			○

Широкий диапазон регулирования направления подачи воздуха

Положение жалюзи подачи воздуха может быть установлено автоматически или изменено с пульта управления в широком диапазоне до 65 градусов.

Комфортное воздушораспределение

В режиме охлаждения холодный воздух подается горизонтально, в режиме обогрева теплый воздух подается вниз.

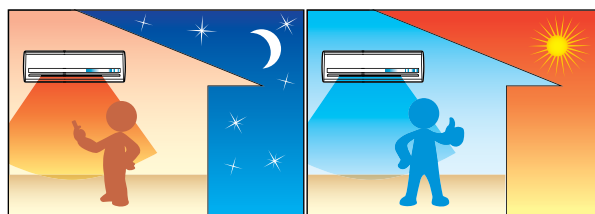

Гибкость при монтаже

Фреоновые трубопроводы могут быть подсоединены с двух сторон в трех различных направлениях.

Сторона подключения трубопроводов

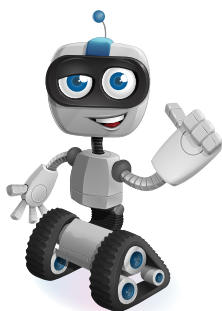
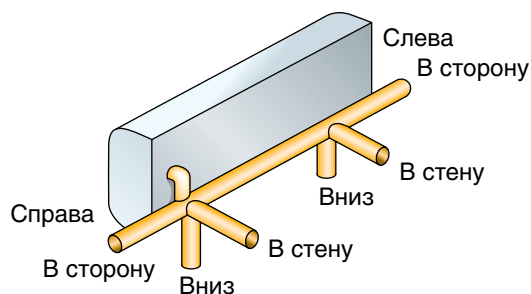

Настенные внутренние блоки

Модель			CMV-V22G/HR1-B2	CMV-V28G/HR1-B2	CMV-V36G/HR1-B2
Электропитание	В/ф/Гц		220~240/1/50	220~240/1/50	220~240/1/50
Мощность	Охлаждение	кВт	2,2	2,8	3,6
	Обогрев	кВт	2,5	3,2	4,0
Мощность двигателя	кВт		0,055	0,055	0,058
Расход воздуха	м³/ч		540	540	600
Уровень звукового давления	дБ(А)		24–33	24–33	24–33
Размеры (Д×В×Г)	Блок	мм	900×282×205	900×282×205	900×282×205
	Упаковка	мм	973×367×290	973×367×290	973×367×290
Вес нетто/брутто	кг		12,0/14,0	12,0/14,0	12,0/14,0
Диаметр жидкостной линии	мм		Ø6,35	Ø6,35	Ø6,35
Диаметр газовой трубы	мм		Ø9,53	Ø9,53	Ø12,7
Диаметр дренажной трубы	мм		Ø20,0	Ø20,0	Ø20,0
Пульт дистанционного управления в комплекте	Беспроводной пульт				

Настенные внутренние блоки (окончание)

Модель			CMV-V45G/HR1-B2	CMV-V56G/HR1-B2	CMV-V71G/HR1-B2
Электропитание	В/ф/Гц		220~240/1/50	220~240/1/50	220~240/1/50
Мощность	Охлаждение	кВт	4,5	5,6	7,1
	Обогрев	кВт	5,0	6,2	7,8
Мощность двигателя	кВт		0,06	0,06	0,06
Расход воздуха	м³/ч		600	920	920
Уровень звукового давления	дБ(А)		33–40	35–43	35–43
Размеры (Д×В×Г)	Блок	мм	900×282×205	1 080×304×221	1 080×304×221
	Упаковка	мм	973×367×290	1 135×382×308	1 135×382×308
Вес нетто/брутто	кг		12,0/14,0	16,0/18,0	16,0/18,0
Диаметр жидкостной трубы	мм		Ø6,35	Ø6,35	Ø9,53
Диаметр газовой трубы	мм		Ø12,7	Ø12,7	Ø15,9
Диаметр дренажной трубы	мм		Ø20,0	Ø20,0	Ø20,0
Пульт дистанционного управления в комплекте	Беспроводной пульт				

Примечания

- Данные приведены при следующих условиях. Режим охлаждения: наружная температура 35 °С; температура внутри помещения по сухому термометру 27 °С, по влажному термометру 19 °С. Режим обогрева: наружная температура 7 °С; температура внутри помещения по сухому термометру 20 °С.
- Уровень звукового давления измерен на расстоянии 1 м от лицевой стороны внутреннего блока на высоте 1,5 м. При реальной работе данные значения могут быть несколько выше из-за влияния фонового шума и особенностей помещения.
- Некоторые технические характеристики оборудования могут отличаться от приведенных в каталоге в связи с постоянным совершенствованием оборудования.

Электрическая схема подключения

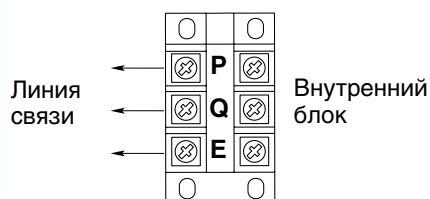
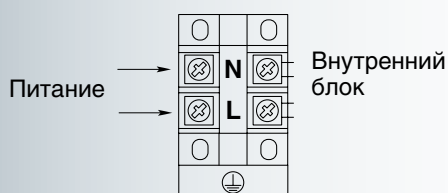

Габаритные размеры для монтажа

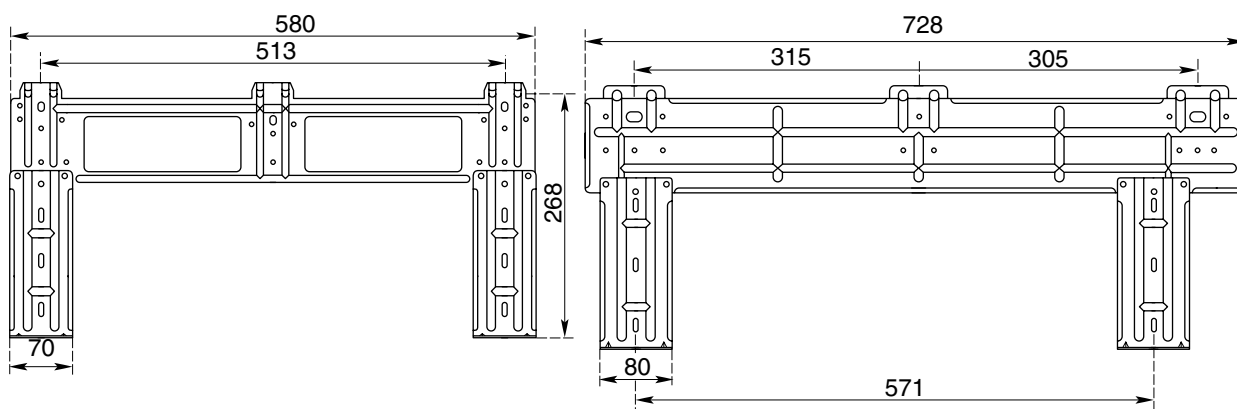
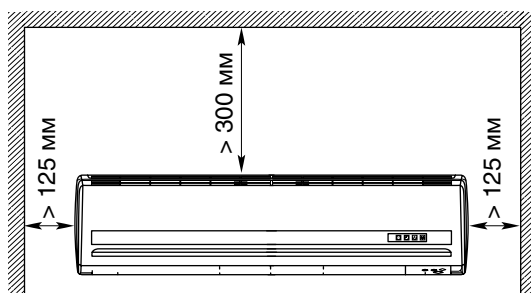

CMV-V22G/HR1-B2, CMV-V28G/HR1-B2,
CMV-V36G/HR1-B2, CMV-V45G/HR1-B2

CMV-V56G/HR1-B2, CMV-V71G/HR1-B2

Габаритные размеры

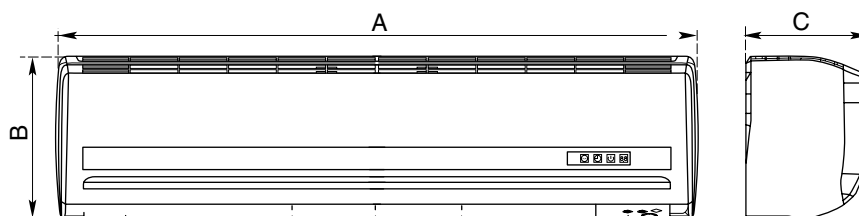

Модель	A, мм	B, мм	C, мм
CMV-V22G/HR1-B2	900	282	205
CMV-V28G/HR1-B2	900	282	205
CMV-V36G/HR1-B2	900	282	205
CMV-V45G/HR1-B2	900	282	205
CMV-V56G/HR1-B2	1080	304	221
CMV-V71G/HR1-B2	1080	304	221



Напольно-подпотолочные внутренние блоки



Аксессуары

	Стандарт	Опция	Встроено
ИК ПДУ	○		
Проводной ПДУ		○	
Электронный РВ			○

Напольный или подвесной монтаж для экономии полезной площади

- При напольном монтаже возможно использование эффекта арки, но при этом занимает полезная площадь пола.
- При потолочном монтаже используется эффект «прилипания» струи воздуха к потолку, что позволяет сэкономить полезную площадь и избежать попадания холодного воздуха непосредственно в рабочую зону.

Удобство в монтаже

- Фреоновые трубопроводы могут быть подсоединены с трех сторон.

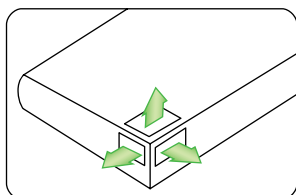

- Воздушные фильтры легко удаляются из воздухозаборной решетки для очистки.

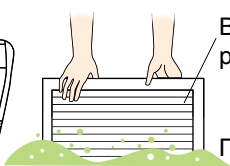
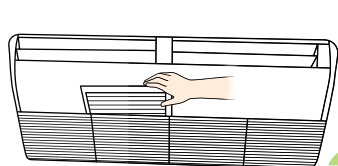

Воздухозаборная
решетка

Промывка водой

- Удобное расположение блока электрического подключения обеспечивает легкий доступ при монтаже или техническом обслуживании.

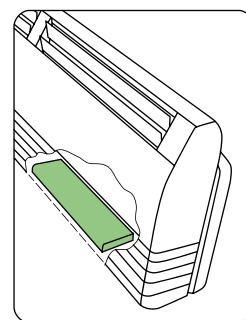

Равномерность подачи воздуха

- Применение низкошумных и высокопроизводительных центробежных вентиляторов обеспечивает большой расход воздуха с его подачей на значительные расстояния.

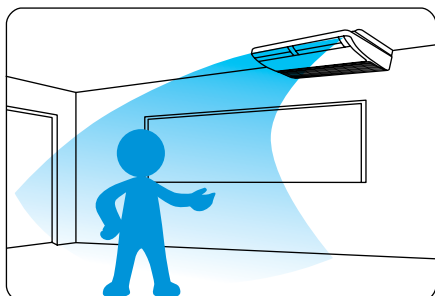

- 3D-подача воздуха: благодаря широким углам регулирования воздушного потока.

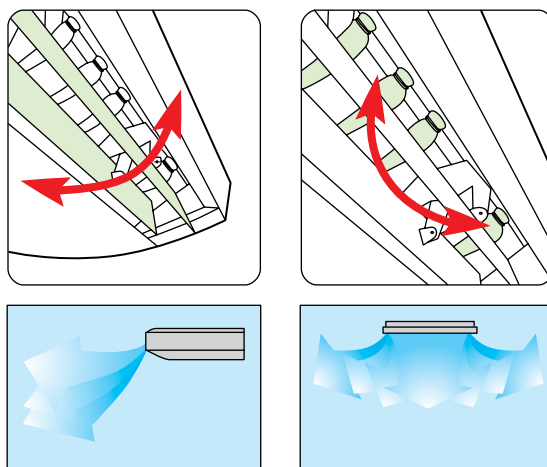

Воздух равномерно распределяется по помещению

- В режиме охлаждения холодный воздух подается горизонтально.

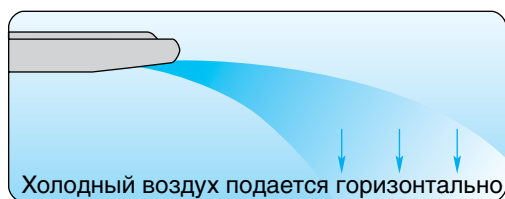

- В режиме обогрева теплый воздух подается вертикально.

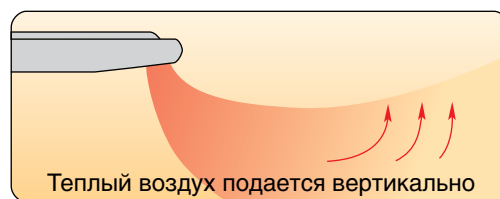

Габаритные размеры для монтажа

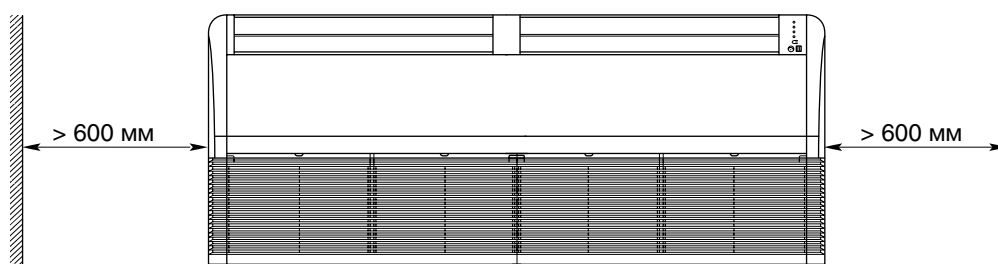
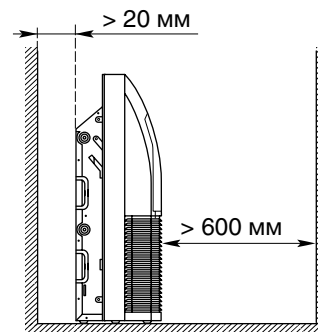
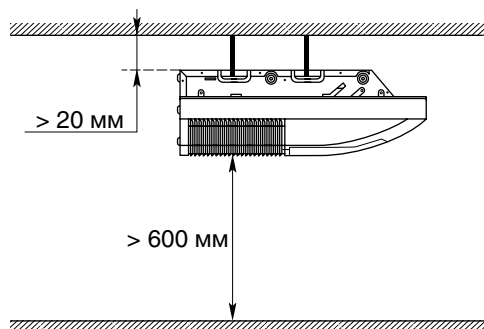

Напольно-подпотолочные внутренние блоки

Модель			CMV-V45LD/ HR1-B	CMV-V56LD/ HR1-B	CMV-V71LD/ HR1-B	CMV-V80LD/ HR1-B
Электропитание		В/ф/Гц	220~240/1/50	220~240/1/50	220~240/1/50	220~240/1/50
Мощность	Охлаждение	кВт	4,5	5,6	7,1	8,0
	Обогрев	кВт	5,0	6,3	8,0	8,8
Мощность двигателя		кВт	0,06	0,06	0,15	0,15
Расход воздуха		м³/ч	950	950	1300	1300
Уровень звукового давления		дБ(А)	37–46	37–46	39–48	39–48
Размеры (Д×Г×В)	Блок	мм	1270×635×225	1270×635×225	1270×635×225	1270×635×225
	Упаковка	мм	1325×770×325	1325×770×325	1325×770×325	1325×770×325
Вес нетто/брутто		кг	36,0/42,0	36,0/42,0	36,0/42,0	36,0/42,0
Диаметр жидкостной линии		мм	Ø6,35	Ø6,35	Ø9,53	Ø9,53
Диаметр газовой линии		мм	Ø12,7	Ø12,7	Ø15,9	Ø15,9
Диаметр дренажной линии		мм	Ø20,0	Ø20,0	Ø25,0	Ø25,0
Пульт дистанционного управления в комплекте			Беспроводной пульт			

Напольно-подпотолочные внутренние блоки (окончание)

Модель			CMV-V90LD/ HR1-B	CMV-V112LD/ HR1-B	CMV-V140LD/ HR1-B	CMV-V160LD/ HR1-B
Электропитание		В/ф/Гц	220~240/1/50	220~240/1/50	220~240/1/50	220~240/1/50
Мощность	Охлаждение	кВт	9,0	11,2	14,0	16,0
	Обогрев	кВт	10,0	12,5	15,0	17,0
Мощность двигателя		кВт	0,40	2×0,26	2×0,26	0,26
Расход воздуха		м³/ч	1500	2300	2300	2300
Уровень звукового давления		дБ(А)	44–50	45–52	45–52	45–52
Размеры (Д×Г×В)	Блок	мм	1270×635×225	1660×635×225	1660×635×225	1660×635×225
	Упаковка	мм	1325×770×325	1750×770×325	1750×770×325	1750×770×325
Вес нетто/брутто		кг	38,0/44,0	51,0/58,0	51,0/58,0	51,0/58,0
Диаметр жидкостной линии		мм	Ø9,53	Ø9,53	Ø9,53	Ø9,53
Диаметр газовой линии		мм	Ø15,9	Ø15,9	Ø15,9	Ø15,9
Диаметр дренажной линии		мм	Ø25,0	Ø25,0	Ø25,0	Ø25,0
Пульт дистанционного управления в комплекте			Беспроводной пульт			

Примечания

- Данные приведены при следующих условиях. Режим охлаждения: наружная температура 35 °С; температура внутри помещения по сухому термометру 27 °С, по влажному термометру 19 °С. Режим обогрева: наружная температура 7 °С; температура внутри помещения по сухому термометру 20 °С.
- Уровень звукового давления измерен на расстоянии 1 м от лицевой стороны внутреннего блока на высоте 1,5 м. При реальной работе данные значения могут быть несколько выше из-за влияния фонового шума и особенностей помещения.
- Некоторые технические характеристики оборудования могут отличаться от приведенных в каталоге в связи с постоянным совершенствованием оборудования.

Электрическая схема подключения

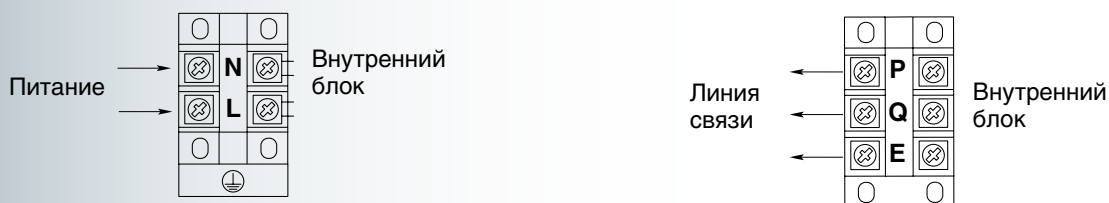

Габаритные размеры

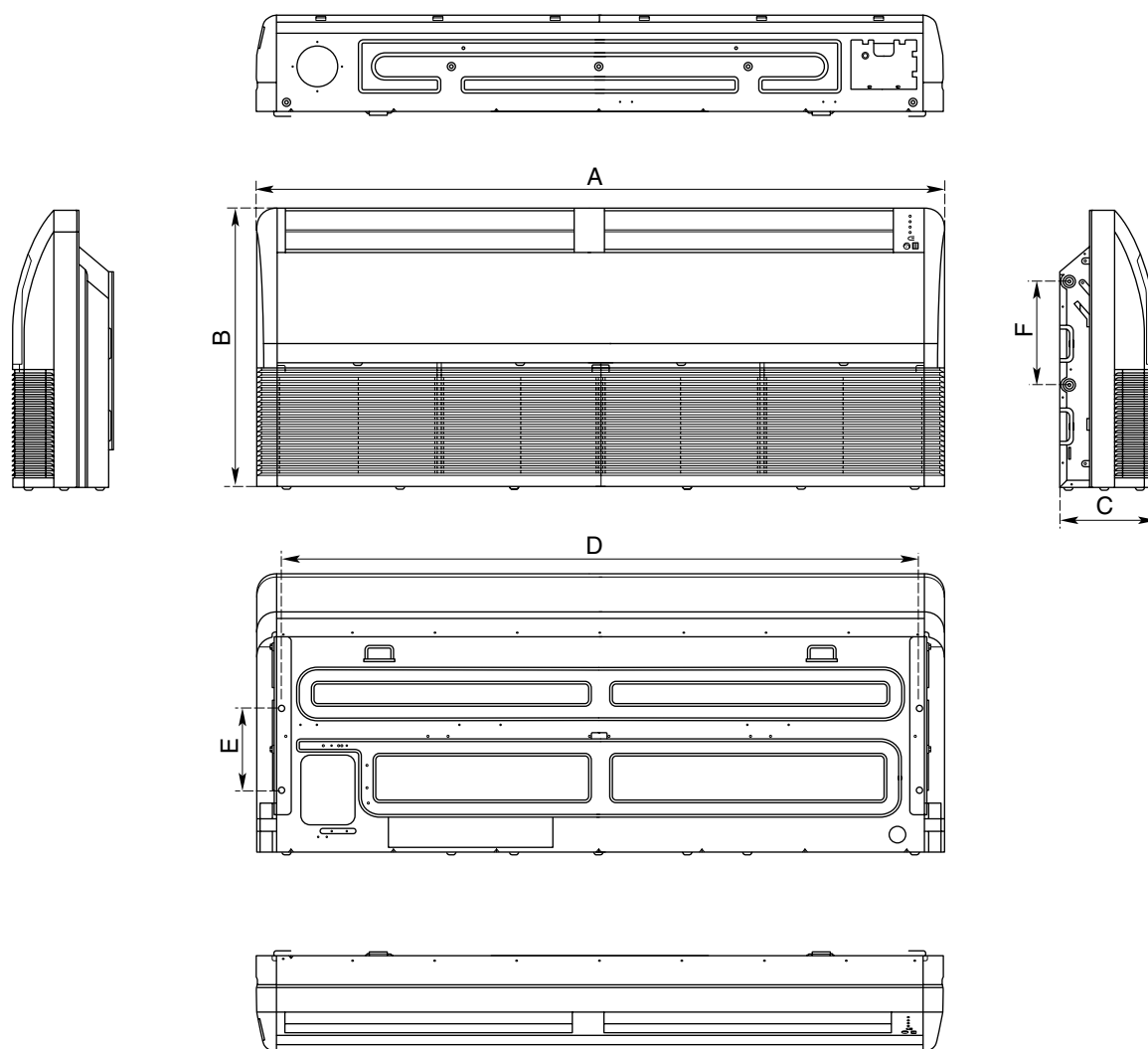

Модель	Габаритные размеры, мм			Установочные размеры, мм		
	A	B	C	D	E	F
CMV-V45LD/HR1-B	1270	635	225	1119	200	250
CMV-V56LD/HR1-B	1270	635	225	1119	200	250
CMV-V71LD/HR1-B	1270	635	225	1119	200	250
CMV-V80LD/HR1-B	1270	635	225	1119	200	250
CMV-V90LD/HR1-B	1270	635	225	1119	200	250
CMV-V112LD/HR1-B	1660	635	225	1544	200	250
CMV-V140LD/HR1-B	1660	635	225	1544	200	250
CMV-V160LD/HR1-B	1660	635	225	1544	200	250

Низконапорные каналные укороченные внутренние блоки

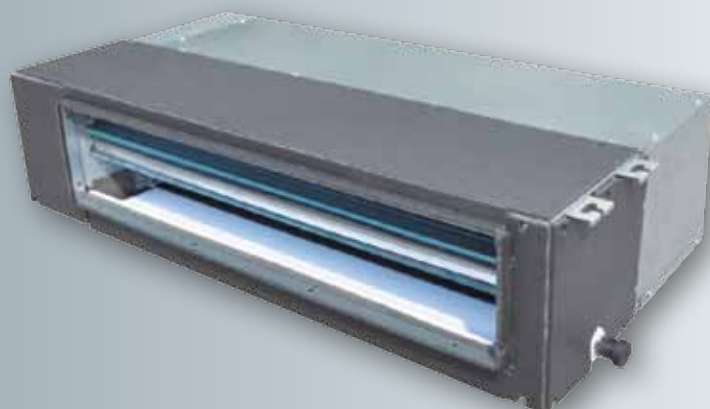

Аксессуары

	Стандарт	Опция	Встроено
ИК ПДУ		○	
Проводной ПДУ	○		
Электронный РВ			○

Встроенный дренажный насос

Дренажный насос 750 мм.

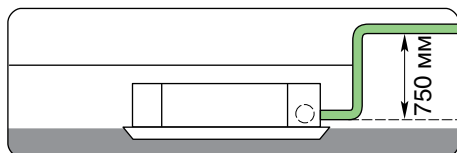

Компактные размеры

Ширина внутреннего блока составляет 700 мм и делает его удобным для применения в гостиничных номерах, т.к. зачастую места монтажа (тамбуры, холлы и т.п.) имеют малую площадь.

Еще одним плюсом для гостиничного применения стал низкий уровень шума внутреннего блока, а малый вес позволяет облегчить процесс монтажа.

Электрическая схема подключения

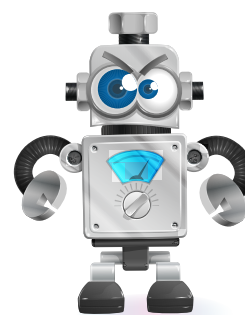
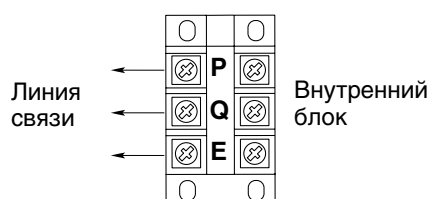
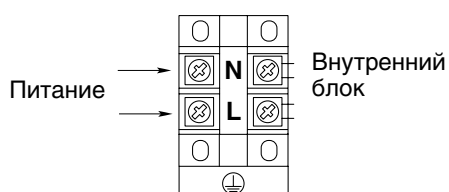

Низконапорные каналные укороченные внутренние блоки

Модель			CMV-V22TA/HR1-C	CMV-V28TA/HR1-C	CMV-V36TA/HR1-C
Электропитание	В/ф/Гц		220~240/1/50	220~240/1/50	220~240/1/50
Мощность	Охлаждение	кВт	2,2	2,8	3,6
	Обогрев	кВт	2,5	3,2	4,0
Мощность двигателя	кВт		0,05	0,05	0,07
Расход воздуха	м³/ч		450	450	550
Уровень звукового давления	дБ(А)		24–29	24–29	25–32
Свободный напор	Па		30	30	30
Размеры (Д×В×Г)	Блок	мм	700×210×467	700×210×467	700×210×467
	Упаковка	мм	910×240×530	910×240×530	910×240×530
Вес нетто/брутто	кг		16,0/19,0	16,0/19,0	16,0/19,0
Диаметр жидкостной линии	мм		∅6,35	∅6,35	∅6,35
Диаметр газовой линии	мм		∅9,53	∅9,53	∅12,7
Диаметр дренажной линии	мм		∅25,0	∅25,0	∅25,0
Пульт дистанционного управления в комплекте	Проводной пульт				

Низконапорные каналные укороченные внутренние блоки (окончание)

Модель			CMV-V45TA/HR1-C	CMV-V56TA/HR1-C	CMV-V71TA/HR1-C
Электропитание	В/ф/Гц		220~240/1/50	220~240/1/50	220~240/1/50
Мощность	Охлаждение	кВт	4,5	5,6	7,1
	Обогрев	кВт	5,0	6,3	8,0
Мощность двигателя	кВт		0,08	0,09	0,11
Расход воздуха	м³/ч		620	900	1 100
Уровень звукового давления	дБ(А)		33–38	27–38	29–39
Свободный напор	Па		30	30	30
Размеры (Д×В×Г)	Блок	мм	700×210×467	900×210×467	1 100×210×467
	Упаковка	мм	910×240×530	1 110×240×530	1 310×240×530
Вес нетто/брутто	кг		16,0/19,0	19,0/22,5	22,0/26,0
Диаметр жидкостной линии	мм		∅6,35	∅6,35	∅9,53
Диаметр газовой линии	мм		∅12,7	∅12,7	∅15,9
Диаметр дренажной линии	мм		∅25,0	∅25,0	∅25,0
Пульт дистанционного управления в комплекте	Проводной пульт				

Примечания

1. Данные приведены при следующих условиях. Режим охлаждения: наружная температура 35 °С; температура внутри помещения по сухому термометру 27 °С, по влажному термометру 19 °С. Режим обогрева: наружная температура 7 °С; температура внутри помещения по сухому термометру 20 °С.

2. Уровень звукового давления измерен на расстоянии 1 м от лицевой стороны внутреннего блока на высоте 1,5 м. При реальной работе данные значения могут быть несколько выше из-за влияния фонового шума и особенностей помещения.

3. Некоторые технические характеристики оборудования могут отличаться от приведенных в каталоге в связи с постоянным совершенствованием оборудования.



Низконапорные каналные внутренние блоки

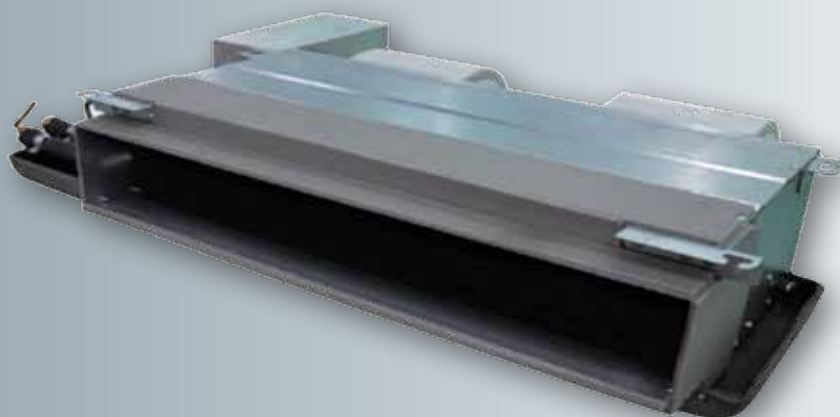

Аксессуары

	Стандарт	Опция	Встроено
ИК ПДУ		○	
Проводной ПДУ	○		
Электронный РВ			○

Одинаковая высота и глубина внутренних блоков

Все низконапорные каналные блоки имеют одну и ту же высоту и глубину. Это облегчает процесс проектирования и монтажа, особенно, когда несколько агрегатов различной производительности устанавливаются в одном помещении.

Малая высота корпуса

Низконапорные каналные блоки отличаются малой высотой корпуса — всего 181 мм и хорошо подходят для помещений с многоуровневыми потолками.

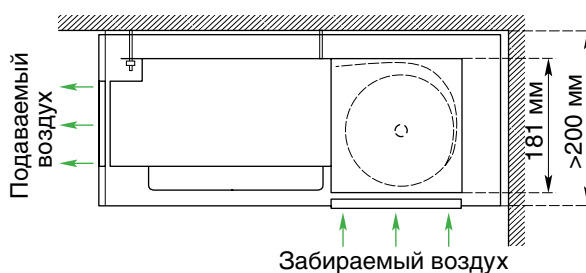

Большой расход воздуха при низком уровне шума

Применение центробежного вентилятора со специальной конструкцией корпуса и рабочего колеса, а также уникальной системы гашения вибраций позволяет обеспечить высокий расход воздуха при низком уровне шума. Уровень шума составляет всего 29 дБ.

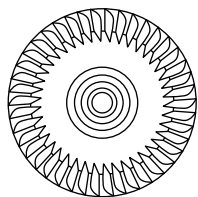

Рабочее колесо из полимера.

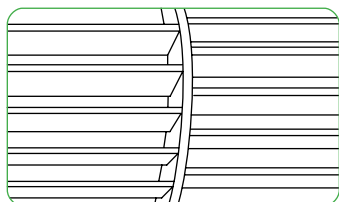

Смещенное расположение лопаток рабочего колеса для снижения шума.

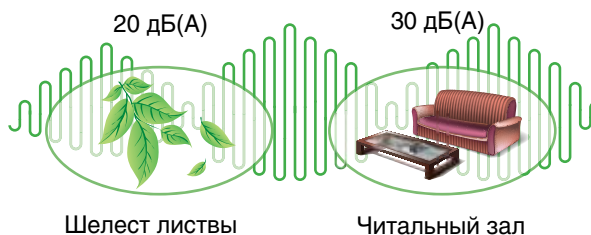

Низкошумный высокоэффективный электродвигатель размещен на резиновых амортизаторах для снижения вибраций и уровня шума.

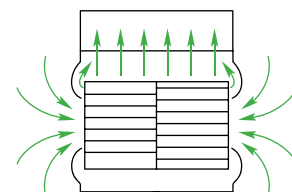

Специальная конструкция корпуса и рабочего колеса позволила увеличить равномерность потока воздуха на входе и выходе вентилятора и уменьшить уровень шума.

Низконапорные каналные внутренние блоки

Модель			CMV-V22TA/ HR1-B	CMV-V28TA/ HR1-B	CMV-V32TA/ HR1-B	CMV-V36TA/ HR1-B
Электропитание	В/ф/Гц		220~240/1/50	220~240/1/50	220~240/1/50	220~240/1/50
Мощность	Охлаждение	кВт	2,2	2,8	3,2	3,6
	Обогрев	кВт	2,5	3,2	3,5	4,0
Мощность двигателя	кВт		0,045	0,045	0,065	0,065
Расход воздуха	м³/ч		450	450	550	550
Уровень звукового давления	дБ(А)		29–36	29–36	30–37	30–37
Свободный напор	Па		20	20	20	20
Размеры (Д×В×Г)	Блок	мм	925×181×510	925×181×510	925×181×510	925×181×510
	Упаковка	мм	1 055×250×605	1 055×250×605	1 055×250×605	1 055×250×605
Вес нетто/брутто	кг		17,0/20,0	17,0/20,0	17,5/20,5	17,5/20,5
Диаметр жидкостной линии	мм		Ø6,35	Ø6,35	Ø6,35	Ø6,35
Диаметр газовой линии	мм		Ø9,53	Ø9,53	Ø12,7	Ø12,7
Диаметр дренажной линии	мм		Ø20,0	Ø20,0	Ø20,0	Ø20,0
Пульт дистанционного управления в комплекте	Проводной пульт управления					

Низконапорные каналные внутренние блоки (окончание)

Модель			CMV-V45TA/ HR1-B	CMV-V56TA/ HR1-B	CMV-V71TA/ HR1-B
Электропитание	В/ф/Гц		220~240/1/50	220~240/1/50	220~240/1/50
Мощность	Охлаждение	кВт	4,5	5,6	7,1
	Обогрев	кВт	5,0	6,3	8,0
Мощность двигателя	кВт		0,075	0,075	0,105
Расход воздуха	м³/ч		780	780	1 100
Уровень звукового давления	дБ(А)		32–40	32–40	35–42
Свободный напор	Па		20	20	20
Размеры (Д×В×Г)	Блок	мм	1 205×181×510	1 205×181×510	1 530×181×510
	Упаковка	мм	1 330×250×605	1 330×250×605	1 645×250×605
Вес нетто/брутто	кг		21,0/25,0	21,0/25,0	26,0/30,0
Диаметр жидкостной линии	мм		Ø6,35	Ø6,35	Ø9,53
Диаметр газовой линии	мм		Ø12,7	Ø12,7	Ø15,9
Диаметр дренажной линии	мм		Ø20,0	Ø20,0	Ø20,0
Пульт дистанционного управления в комплекте	Проводной пульт управления				

Примечания

1. Данные приведены при следующих условиях. Режим охлаждения: наружная температура 35 °С; температура внутри помещения по сухому термометру 27 °С, по влажному термометру 19 °С. Режим обогрева: наружная температура 7 °С; температура внутри помещения по сухому термометру 20 °С.
2. Уровень звукового давления измерен на расстоянии 1 м от лицевой стороны внутреннего блока на высоте 1,5 м. При реальной работе данные значения могут быть несколько выше из-за влияния фонового шума и особенностей помещения.
3. Некоторые технические характеристики оборудования могут отличаться от приведенных в каталоге в связи с постоянным совершенствованием оборудования.

Габаритные размеры для монтажа

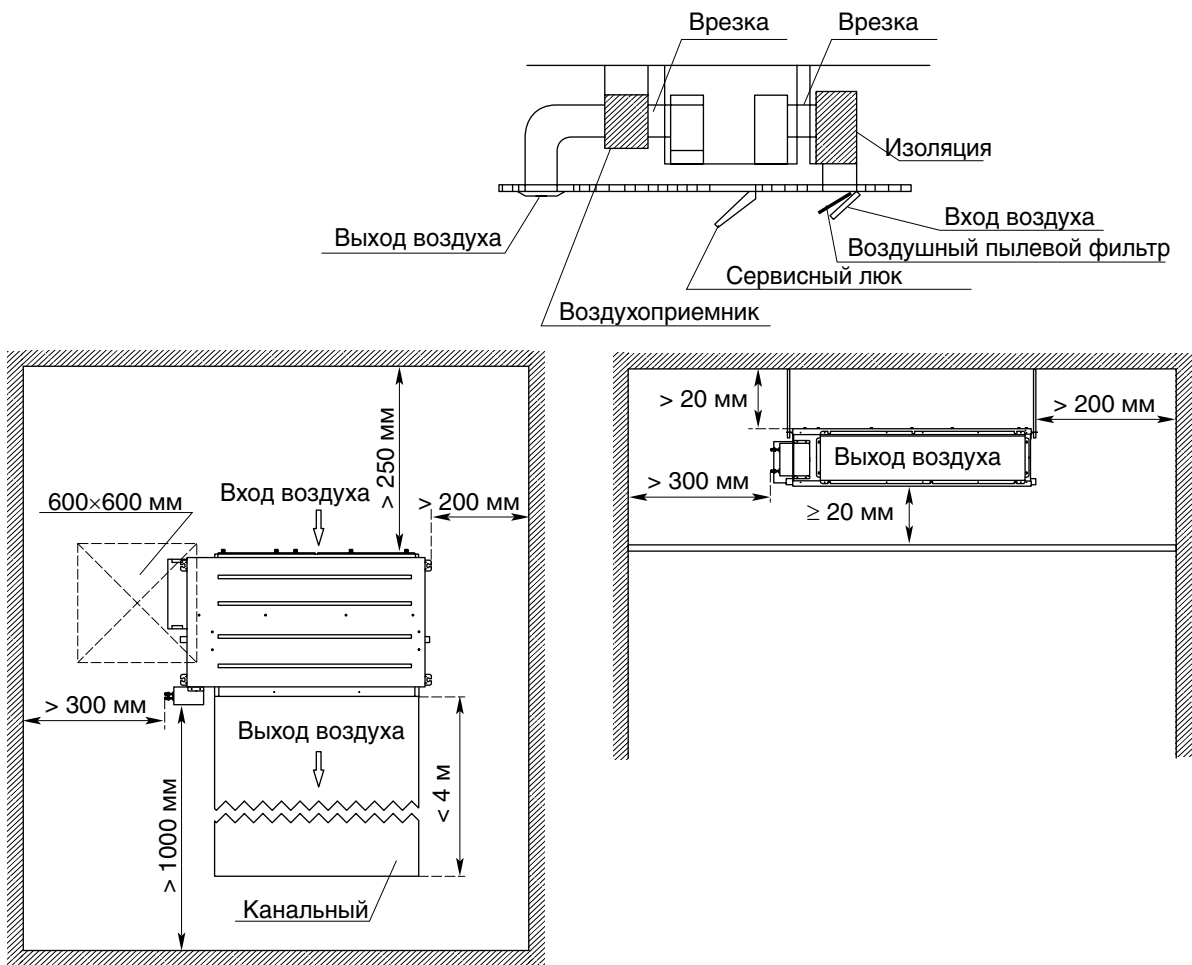

Электрическая схема подключения

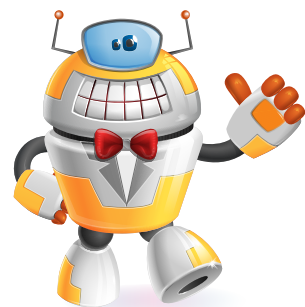
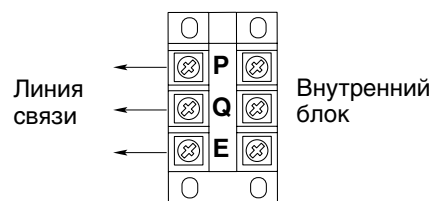
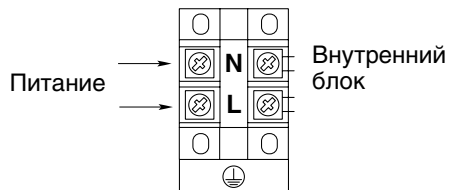

Габаритные размеры

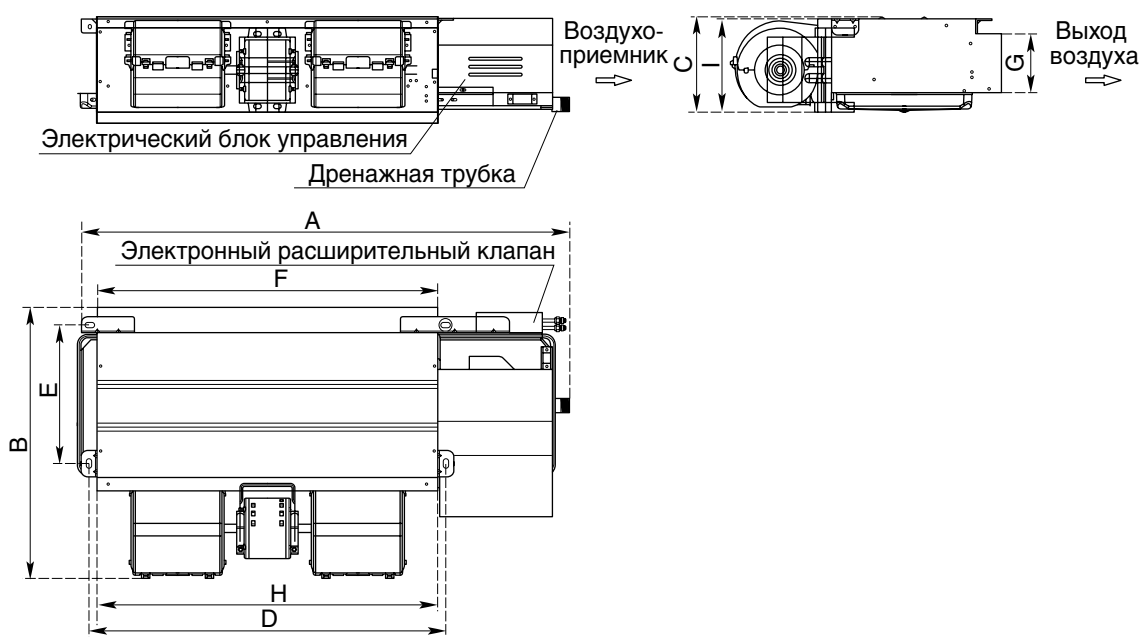

Модель	Габаритные размеры, мм			Установочные размеры, мм		Размер выпускного отверстия, мм		Размер всасывающего отверстия, мм	
	A	B	C	D	E	F	G	H	I
CMV-V22TA/HR1-B	925	510	181	672	261	642	112	642	176
CMV-V28TA/HR1-B	925	510	181	672	261	642	112	642	176
CMV-V32TA/HR1-B	925	510	181	672	261	642	112	642	176
CMV-V36TA/HR1-B	925	510	181	672	261	642	112	642	176
CMV-V45TA/HR1-B	1205	510	181	951	261	921	112	920	176
CMV-V56TA/HR1-B	1205	510	181	951	261	921	112	920	176
CMV-V71TA/HR1-B	1530	510	181	1274	261	1244	112	1243	176



Средненапорные каналные внутренние блоки

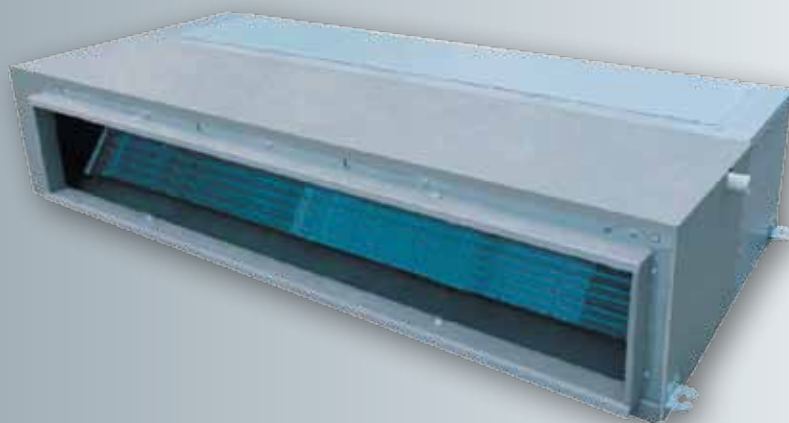

Аксессуары

	Стандарт	Опция	Встроено
ИК ПДУ		○	
Проводной ПДУ	○		
Электронный РВ			○

По умолчанию внешний статический напор 70 Па, при необходимости возможна перенастройка на 30 Па

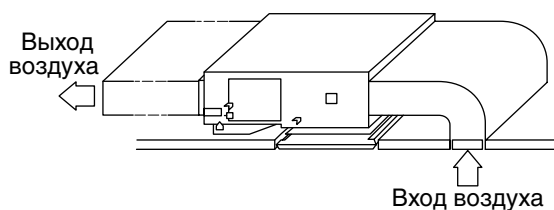

Внешний статический напор 70 Па.

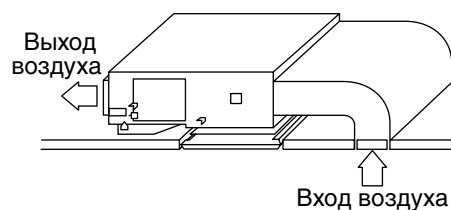

Напор 30 Па (можно переключить по необходимости) — подходит для помещений с жесткими требованиями к уровню шума.

Удобное подсоединение дренажного трубопровода

В конструкции блока предусмотрено два места отвода конденсата: с левой и с правой стороны. Выбор стороны отвода

зависит от места монтажа. Это упрощает работу проектировщика при проектировании дренажной системы.

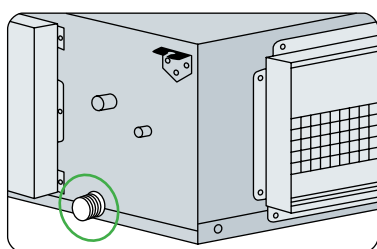

Левое дренажное отверстие

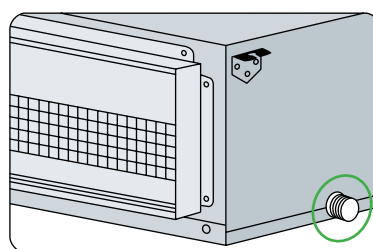

Правое дренажное отверстие

Специальные меры по снижению уровня шума

В данной серии внутренних блоков применены технологии, обеспечивающие низкошумную работу оборудования, в том числе: высокоэффективные электродвигатели с низким уровнем шума,

специальная конструкция рабочих колес и корпуса вентиляторов, внутренняя стенка корпуса с шумопоглощающим покрытием, уникальный дизайн самих блоков и др.

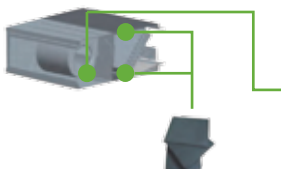
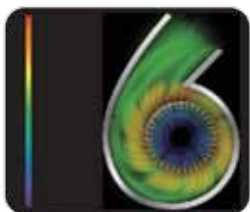

Высокое качество используемых шумопоглощающих материалов.



Низкошумный высокоэффективный электродвигатель размещен на резиновых амортизаторах для снижения вибраций и уровня шума.

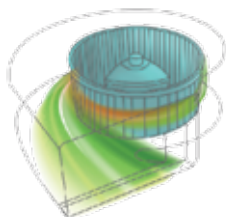

Рабочее колесо вентилятора разработано с помощью программного обеспечения, используемого при проектировании авиационных двигателей.

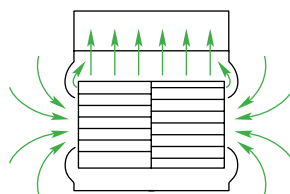

Тщательно спроектированный корпус вентилятора позволил улучшить равномерность потока воздуха на выходе из вентилятора.

Два варианта забора воздуха из помещения

Можно выбрать сторону забора воздуха: снизу или сзади.

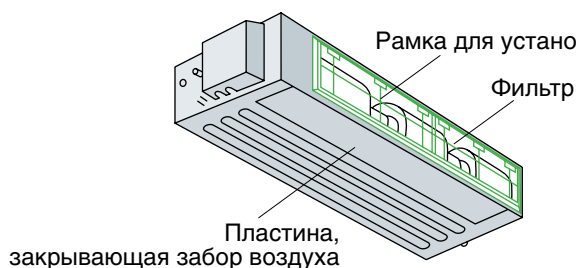

Забор воздуха сзади

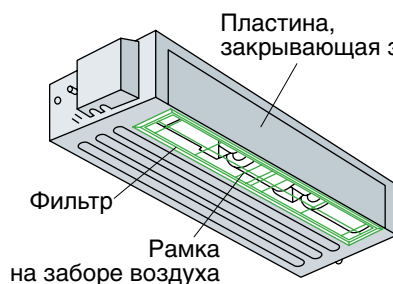
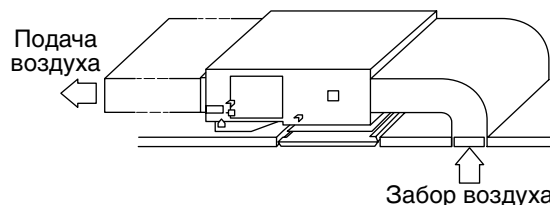

Забор воздуха снизу

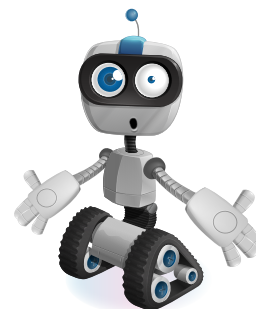
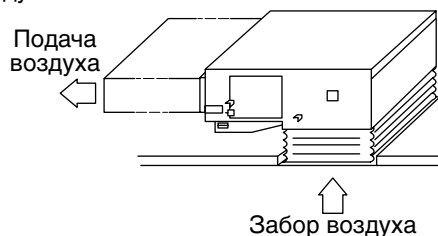

Средненапорные каналные внутренние блоки

Модель			CMV-V71TB/HR1-B	CMV-V80TB/HR1-B	CMV-V90TB/HR1-B
Электропитание	В/ф/Гц		220~240/1/50	220~240/1/50	220~240/1/50
Мощность	Охлаждение	кВт	7,1	8,0	9,0
	Обогрев	кВт	8,0	9,0	10,0
Мощность двигателя	кВт		0,30	0,30	0,34
Расход воздуха	м³/ч		1220	1220	1850
Уровень звукового давления	дБ(А)		36–41	36–41	38–43
Свободный напор	Па		70	70	70
Размеры (Д×В×Г)	Блок	мм	1209×260×680	1209×260×680	1445×260×680
	Упаковка	мм	1245×320×720	1245×320×720	1480×320×720
Вес нетто/брутто	кг		33,0/37,0	33,0/37,0	46,0/50,0
Диаметр жидкостной линии	мм		Ø9,53	Ø9,53	Ø9,53
Диаметр газовой линии	мм		Ø15,9	Ø15,9	Ø15,9
Диаметр дренажной линии	мм		Ø25,0	Ø25,0	Ø25,0
Пульт дистанционного управления в комплекте	Проводной пульт управления				

Средненапорные каналные внутренние блоки (окончание)

Модель			CMV-V100TB/HR1-B	CMV-V120TB/HR1-B	CMV-V150TB/HR1-B
Электропитание	В/ф/Гц		220~240/1/50	220~240/1/50	220~240/1/50
Мощность	Охлаждение	кВт	10,0	12,0	15,0
	Обогрев	кВт	11,0	13,0	17,0
Мощность двигателя	кВт		0,34	0,34	0,34
Расход воздуха	м³/ч		2000	2000	2000
Уровень звукового давления	дБ(А)		40–44	40–44	40–44
Свободный напор	Па		70	70	70
Размеры (Д×В×Г)	Блок	мм	1445×260×680	1445×260×680	1445×260×680
	Упаковка	мм	1480×320×720	1480×320×720	1480×320×720
Вес нетто/брутто	кг		46,0/50,0	46,0/50,0	46,0/50,0
Диаметр жидкостной линии	мм		Ø9,53	Ø9,53	Ø9,53
Диаметр газовой линии	мм		Ø15,9	Ø15,9	Ø15,9
Диаметр дренажной линии	мм		Ø25,0	Ø25,0	Ø25,0
Пульт дистанционного управления в комплекте	Проводной пульт управления				

Примечания

1. Данные приведены при следующих условиях. Режим охлаждения: наружная температура 35 °С; температура внутри помещения по сухому термометру 27 °С, по влажному термометру 19 °С. Режим обогрева: наружная температура 7 °С; температура внутри помещения по сухому термометру 20 °С.
2. Уровень звукового давления измерен на расстоянии 1 м от лицевой стороны внутреннего блока на высоте 1,5 м. При реальной работе данные значения могут быть несколько выше из-за влияния фонового шума и особенностей помещения.
3. Некоторые технические характеристики оборудования могут отличаться от приведенных в каталоге в связи с постоянным совершенствованием оборудования.

Габаритные размеры для монтажа

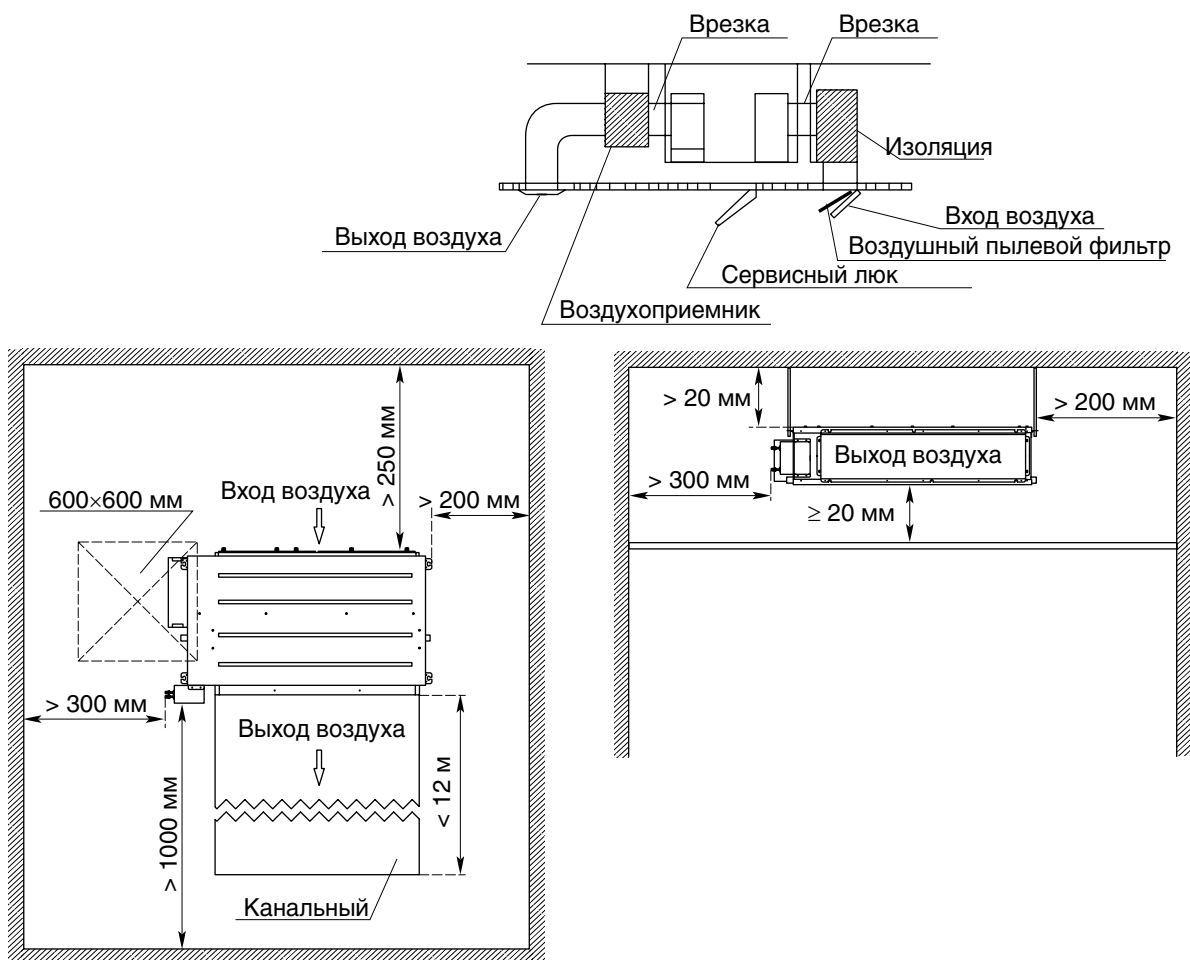

Электрическая схема подключения

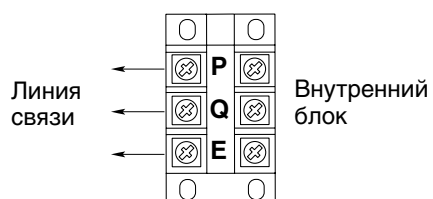
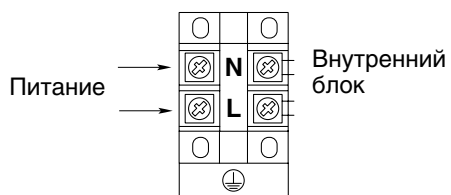

Габаритные размеры

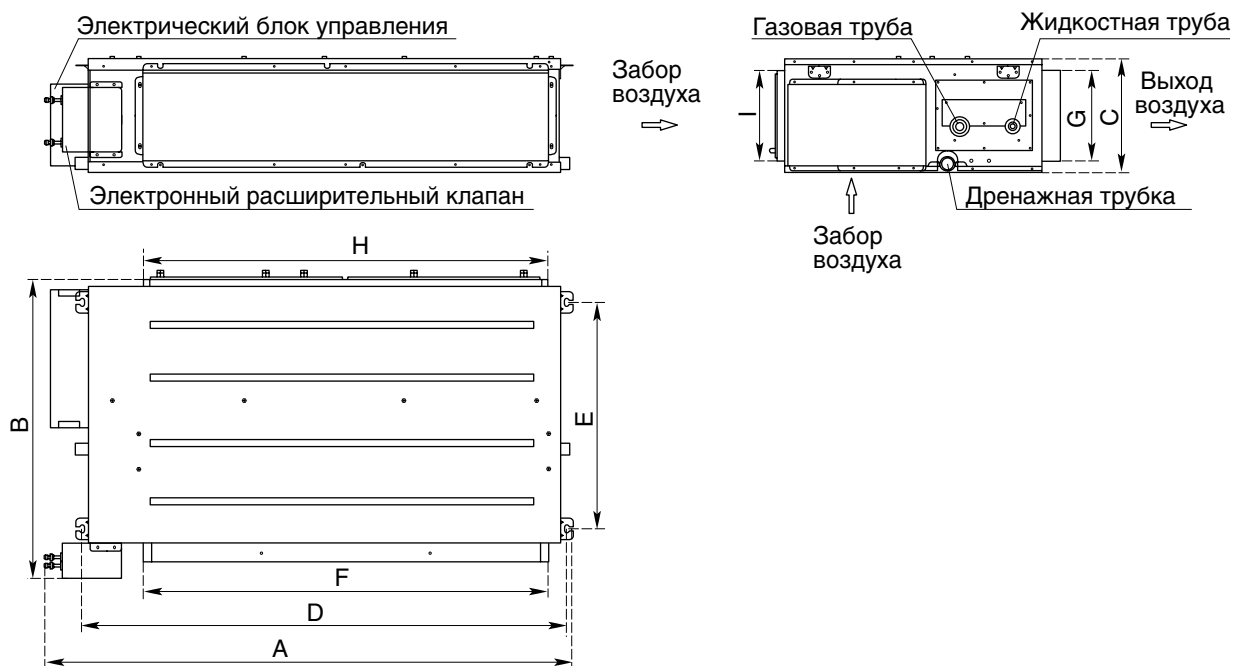

Модель	Габаритные размеры, мм			Установочные размеры, мм		Размер выпускного отверстия, мм		Размер всасывающего отверстия, мм	
	A	B	C	D	E	F	G	H	I
CMV-V71TB/HR1-B	1209	680	260	1101	515	920	197	920	207
CMV-V80TB/HR1-B	1209	680	260	1101	515	920	197	920	207
CMV-V90TB/HR1-B	1445	680	260	1337	515	920	197	1156	207
CMV-V100TB/HR1-B	1445	680	260	1337	515	1156	197	1156	207
CMV-V120TB/HR1-B	1445	680	260	1337	515	1156	197	1156	207
CMV-V150TB/HR1-B	1445	680	260	1337	515	1156	197	1156	207



Высоконапорные каналные внутренние блоки



Аксессуары

	Стандарт	Опция	Встроено
ИК ПДУ		○	
Проводной ПДУ	○		
Электронный РВ			○

Малая высота корпуса

Малая высота корпуса позволяет монтировать внутренний блок в помещениях с небольшим пространством фальш-потолка.

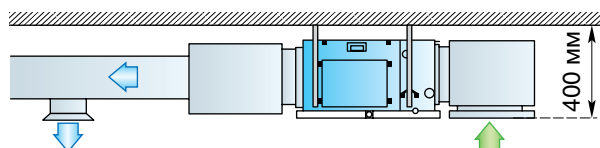

Возможно использование различных диффузоров

Высоконапорные каналные блоки могут применяться вместе с самыми различными типами диффузоров в зависимости от проектных и дизайнерских решений.

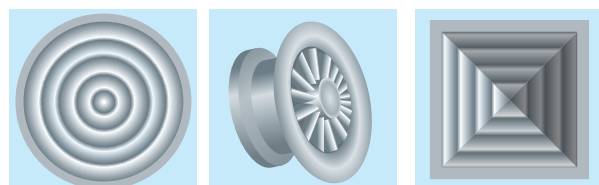

Круглый

Спиральный

Квадратный

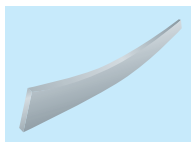

Щелевой

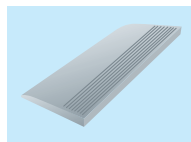

Прямоугольный

Высокий внешний статический напор

- Большой расход воздуха с высоким статическим давлением позволяет использовать сложные системы воздуховодов большой длины.
- Удобен для использования в помещениях сложной формы.

Высоконапорный каналный внутренний блок

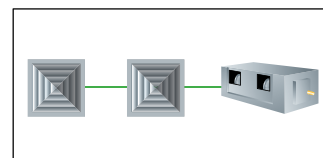
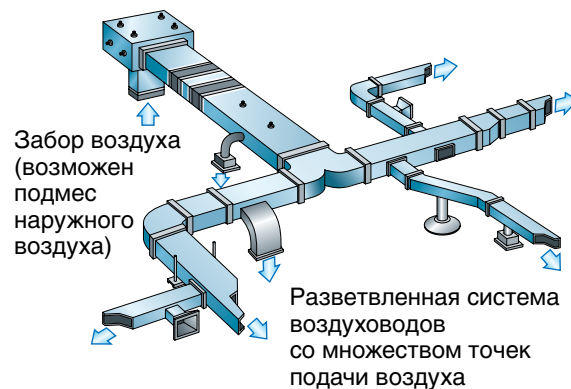

Длинные помещения

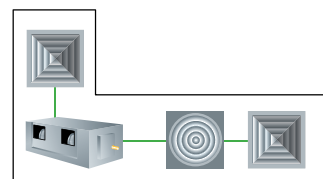

Помещения L-образной формы

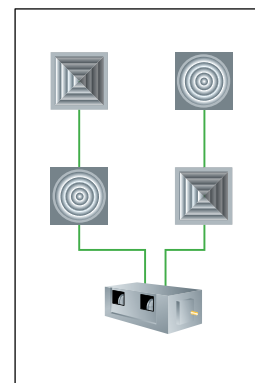

Помещения большой площади

Высоконапорные каналные внутренние блоки

Модель			CMV-V71TH/HR1-B	CMV-V80TH/HR1-B	CMV-V90TH/HR1-B
Электропитание	В/ф/Гц		220~240/1/50	220~240/1/50	220~240/1/50
Мощность	Охлаждение	кВт	7,1	8,0	9,0
	Обогрев	кВт	7,8	8,8	10,0
Мощность двигателя	кВт		0,34	0,34	0,34
Расход воздуха	м³/ч		1 500	1 500	1 500
Уровень звукового давления	дБ(А)		40–42	40–42	40–42
Свободный напор	Па		150	150	150
Размеры (Д×В×Г)	Блок	мм	1 445×260×680	1 445×260×680	1 445×260×680
	Упаковка	мм	1 480×320×720	1 480×320×720	1 480×320×720
Вес нетто/брутто	кг		46,0/50,0	46,0/50,0	46,0/50,0
Диаметр жидкостной линии	мм		Ø9,53	Ø9,53	Ø9,53
Диаметр газовой линии	мм		Ø15,9	Ø15,9	Ø15,9
Диаметр дренажной линии	мм		Ø25,0	Ø25,0	Ø25,0
Пульт дистанционного управления в комплекте	Проводной пульт управления				

Высоконапорные каналные внутренние блоки (продолжение)

Модель			CMV-V100TH/HR1-B	CMV-V120TH/HR1-B	CMV-V150TH/HR1-B
Электропитание	В/ф/Гц		220~240/1/50	220~240/1/50	220~240/1/50
Мощность	Охлаждение	кВт	10,0	12,0	15,0
	Обогрев	кВт	11,0	13,0	17,0
Мощность двигателя	кВт		0,45	0,45	0,45
Расход воздуха	м³/ч		2 300	2 300	2 300
Уровень звукового давления	дБ(А)		44–52	44–52	44–52
Свободный напор	Па		150	150	150
Размеры (Д×В×Г)	Блок	мм	1 190×370×620	1 190×370×620	1 190×370×620
	Упаковка	мм	1 245×445×655	1 245×445×655	1 245×445×655
Вес нетто/брутто	кг		47,0/51,0	47,0/51,0	47,0/51,0
Диаметр жидкостной линии	мм		Ø9,53	Ø9,53	Ø9,53
Диаметр газовой линии	мм		Ø19,1	Ø19,1	Ø19,1
Диаметр дренажной линии	мм		Ø25,0	Ø25,0	Ø25,0
Пульт дистанционного управления в комплекте	Проводной пульт управления				



Высоконапорные каналные внутренние блоки (окончание)

Модель			CMV-V200TH/HR1-B	CMV-V250TH/HR1-B	CMV-V280TH/HR1-B
Электропитание		В/ф/Гц	220~240/1/50	220~240/1/50	220~240/1/50
Мощность	Охлаждение	кВт	20,0	25,0	28,0
	Обогрев	кВт	22,0	27,5	30,8
Мощность двигателя		кВт	1,2	1,2	1,2
Расход воздуха		м³/ч	4 000	4 200	4 400
Уровень звукового давления		дБ(А)	45–53	45–54	45–55
Свободный напор		Па	150	150	150
Размеры (Д×В×Г)	Блок	мм	1 465×448×811	1 465×448×811	1 465×448×811
	Упаковка	мм	1 510×490×870	1 510×490×870	1 510×490×870
Вес нетто/брутто		кг	102,0/106,0	102,0/106,0	102,0/106,0
Диаметр жидкостной линии		мм	∅12,7	∅12,7	∅12,7
Диаметр газовой линии		мм	∅22,0	∅22,0	∅22,0
Диаметр дренажной линии		мм	∅25,0	∅25,0	∅25,0
Пульт дистанционного управления в комплекте		Проводной пульт управления			

Примечания

1. Данные приведены при следующих условиях. Режим охлаждения: наружная температура 35 °С; температура внутри помещения по сухому термометру 27 °С, по влажному термометру 19 °С. Режим обогрева: наружная температура 7 °С; температура внутри помещения по сухому термометру 20 °С.
2. Уровень звукового давления измерен на расстоянии 1 м от лицевой стороны внутреннего блока на высоте 1,5 м. При реальной работе данные значения могут быть несколько выше из-за влияния фонового шума и особенностей помещения.
3. Некоторые технические характеристики оборудования могут отличаться от приведенных в каталоге в связи с постоянным совершенствованием оборудования.

Электрическая схема подключения

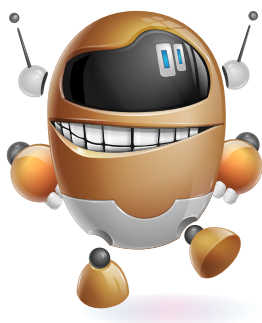
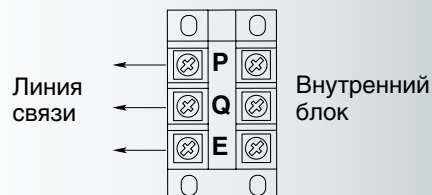
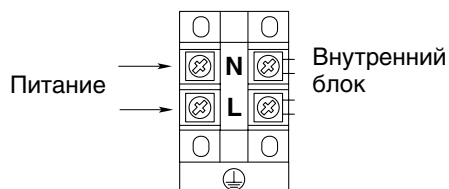

Габаритные размеры для монтажа

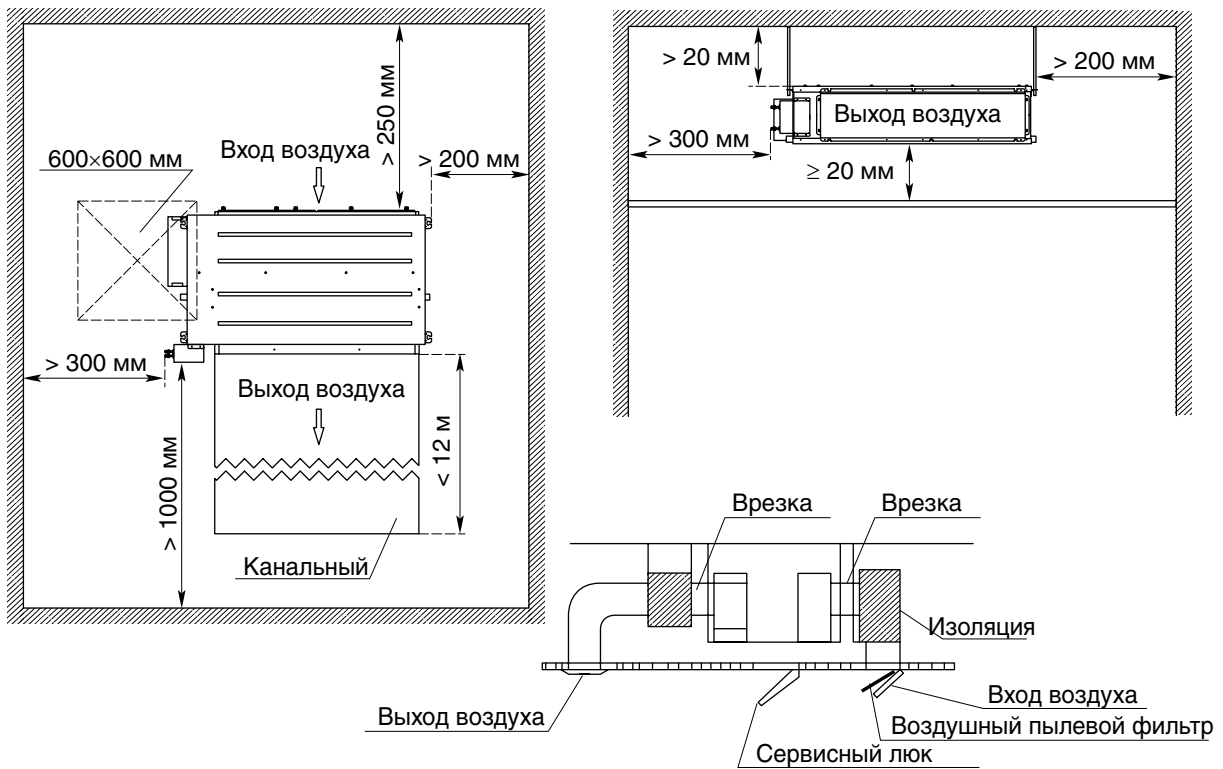

Габаритные размеры

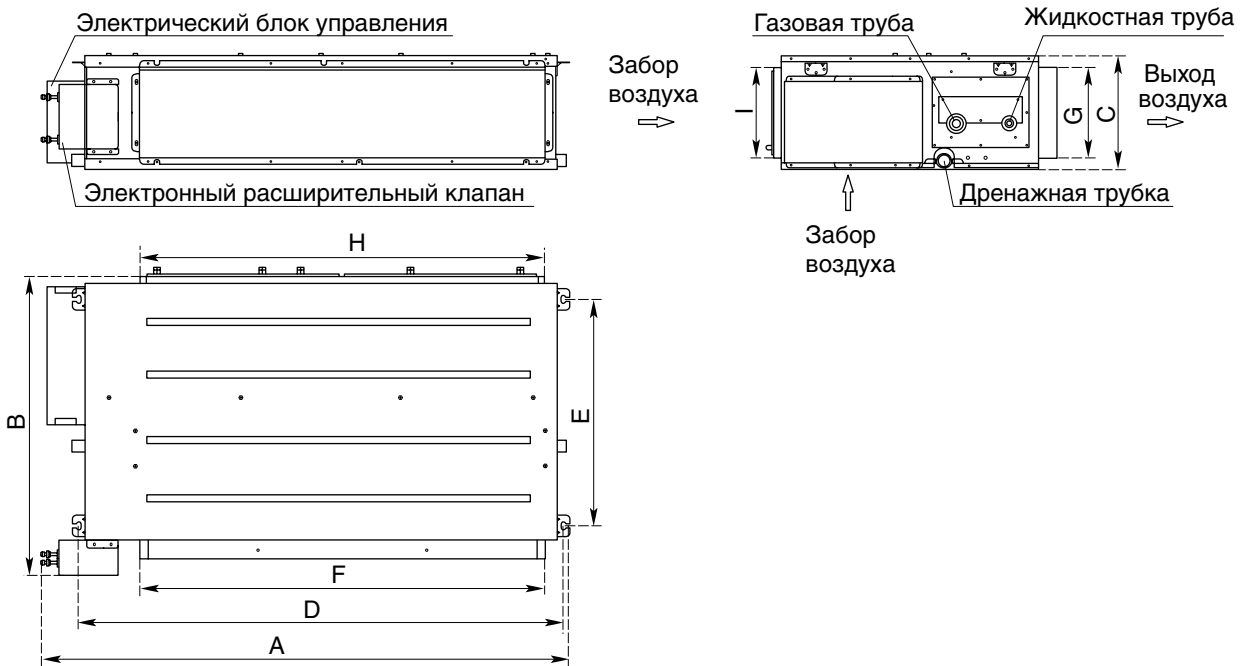

Модель	Габаритные размеры, мм			Установочные размеры, мм		Размер выпускного отверстия, мм		Размер всасывающего отверстия, мм	
	A	B	C	D	E	F	G	H	I
CMV- V71TH/HR1-B	1445	680	260	1101	515	920	197	920	207
CMV-V80TH/HR1-B	1445	680	260	1101	515	920	197	920	207
CMV-V90TH/HR1-B	1445	680	260	1101	515	920	197	920	207

Габаритные размеры



Модель	Габаритные размеры, мм			Установочные размеры, мм		Размер выпускного отверстия, мм		Размер всасывающего отверстия, мм	
	A	B	C	D	E	F	G	H	I
CMV-V100TH/HR1-B	1 190	620	370	1 038	588	740	267	920	290
CMV-V120TH/HR1-B	1 190	620	370	1 038	588	740	267	920	290
CMV-V150TH/HR1-B	1 190	620	370	1 038	588	740	267	920	290

Габаритные размеры

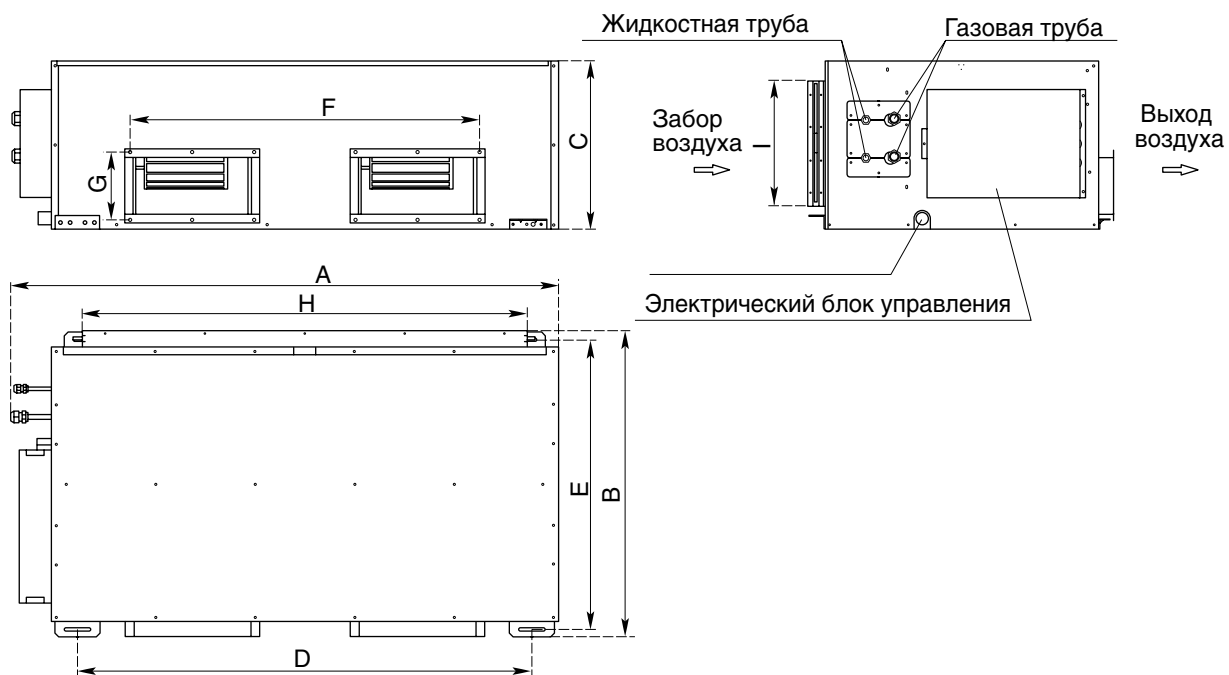

Модель	Габаритные размеры, мм			Установочные размеры, мм		Размер выпускного отверстия, мм		Размер всасывающего отверстия, мм	
	A	B	C	D	E	F	G	H	I
CMV-V200TH/HR1-B	1465	811	448	1162	771	930	180	1174	272
CMV-V250TH/HR1-B	1465	811	448	1162	771	930	180	1174	272
CMV-V280TH/HR1-B	1465	811	448	1162	771	930	180	1174	272

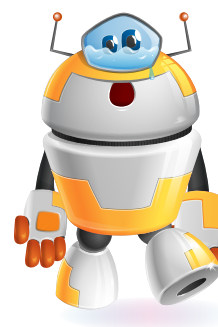

Высоконапорные каналные внутренние блоки со 100%-ной подачей свежего воздуха



Аксессуары

	Стандарт	Опция	Встроено
ИК ПДУ		○	
Проводной ПДУ	○		
Электронный РВ			○

Здоровье и комфорт

Подача свежего воздуха повышает уровень комфорта и способствует улучшению самочувствия.

Высокое внешнее статическое давление

Внешнее статическое давление до 220 Па.

Только 100%-ный свежий воздух

- Обе функции (фильтрация и охлаждение/нагрев воздуха) могут быть объединены в одной системе.
- Внутренний блок и вентиляционная установка могут быть объединены в одну систему, что увеличивает возможности проектирования и позволяет серьезно снизить общие затраты на оборудование.

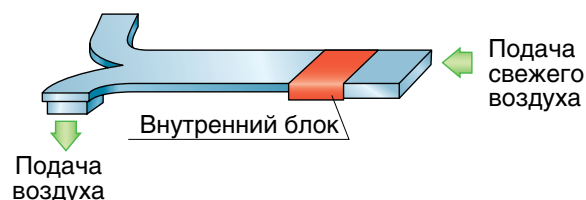

Инновационная технология для лучшего управления температурой

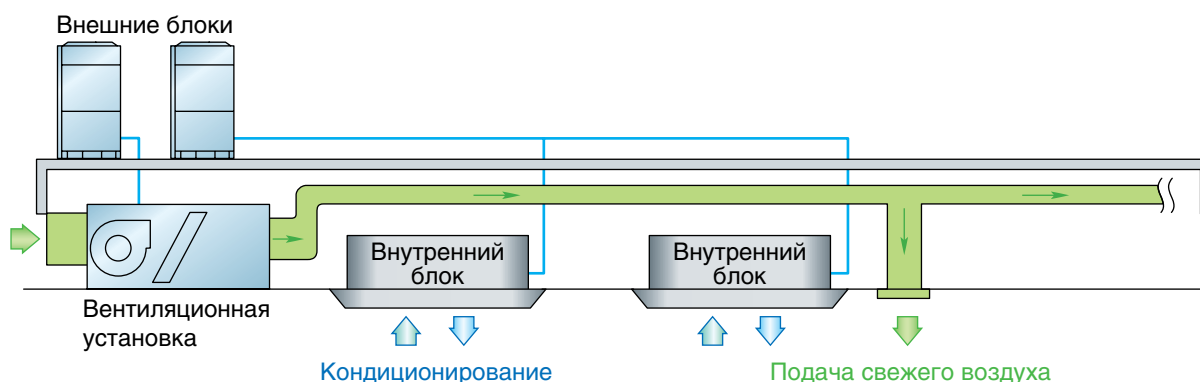

Высоконапорные каналные внутренние блоки со 100%-ной подачей свежего воздуха

Модель		CMV-V140TF/HR1-B	CMV-V224TF/HR1-B	CMV-V280TF/HR1-B
Электропитание	В/ф/Гц	220~240/1/50	220~240/1/50	220~240/1/50
Мощность	Охлаждение	кВт	14,0	22,4
	Обогрев	кВт	9,0	16,0
Мощность двигателя	кВт	0,45	1,2	1,2
Расход воздуха	м³/ч	1 400	2 000	2 800
Уровень звукового давления	дБ(А)	42–48	45–52	45–52
Свободный напор	Па	220	220	220
Размеры (Д×В×Г)	Блок	мм	1 190×370×620	1 465×448×811
	Упаковка	мм	1 245×445×655	1 510×490×870
Вес нетто/брутто	кг	47,0/51,0	102,0/106,0	102,0/106,0
Диаметр жидкостной линии	мм	∅9,53	∅12,7	∅12,7
Диаметр газовой линии	мм	∅15,9	∅22,0	∅22,0
Диаметр дренажной линии	мм	∅25,0	∅25,0	∅25,0
Пульт дистанционного управления в комплекте	Проводной пульт управления			

Примечания

- Данные приведены при следующих условиях. Режим охлаждения: наружная температура 35 °С; температура внутри помещения по сухому термометру 27 °С, по влажному термометру 19 °С. Режим обогрева: наружная температура 7 °С; температура внутри помещения по сухому термометру 20 °С.
- Уровень звукового давления измерен на расстоянии 1 м от лицевой стороны внутреннего блока на высоте 1,5 м. При реальной работе данные значения могут быть несколько выше из-за влияния фонового шума и особенностей помещения.
- Некоторые технические характеристики оборудования могут отличаться от приведенных в каталоге в связи с постоянным совершенствованием оборудования.

Электрическая схема подключения

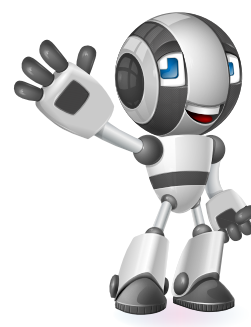
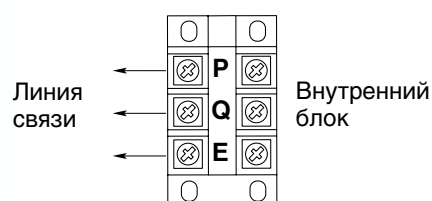
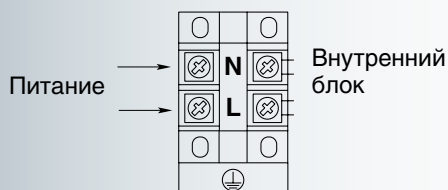

Вентиляционные установки с рекуперацией тепла



Принцип работы

При прохождении через пластинчатый перекрестно-поточный теплообменник отработанного теплого воздуха и наружного холодного воздуха между ними происходит теплопередача из-за разности температур.

Летом наружный воздух охлаждается отработанным воздухом из обслуживаемого помещения, а зимой, наоборот, нагревается теплым воздухом из помещения. Таким образом осуществляется рекуперация (повторное использование) энергии отработанного (вытяжного) воздуха, что позволяет снизить энергозатраты на кондиционирование и отопление помещений.

Применение

Для офисных и административных зданий, гостиниц, ресторанов, конференц-залов, выставочных и развлекательных центров, промышленности и проч.

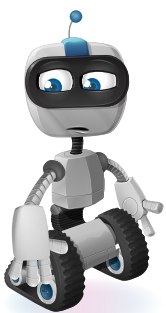
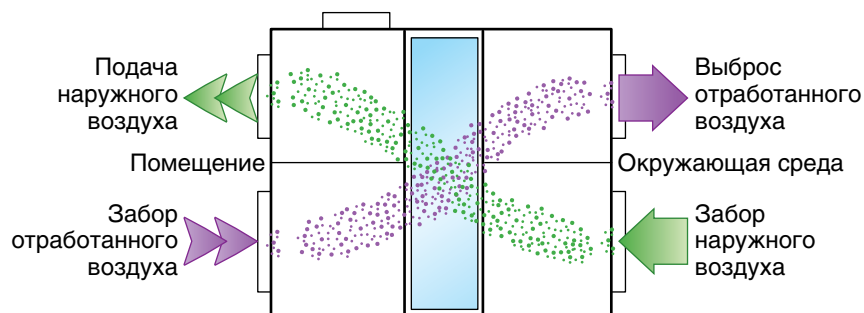
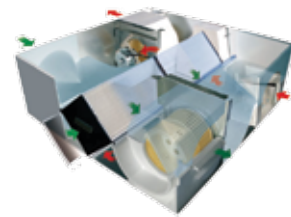

Вентиляционные установки

Модель		QR-X02D	QR-X03D	QR-X04D	QR-X05D
Расход воздуха	м³/ч	200	300	400	500
Свободный статический напор	Па	75	75	80	80
Потребляемая мощность	Вт	65	120	200	220
Электропитание	В/ф/Гц	220~240/1/50	220~240/1/50	220~240/1/50	220~240/1/50
Эффективность рекуперации (лето)	По температуре	%	77	78	78
	По энтальпии	%	64	65	65
Эффективность рекуперации (зима)	По температуре	%	78	78	79
	По энтальпии	%	69	70	70
Уровень звукового давления	дБ(А)	30	45	48	50
Размеры (Д×Г×В)	мм	848×654×264	926×722×270	926×927×270	1018×1027×270
Вес	кг	25	27	30	41

Вентиляционные установки (продолжение)

Модель		QR-X06D	QR-X08D	QR-X10D
Расход воздуха	м³/ч	600	800	1000
Свободный статический напор	Па	90	100	130
Потребляемая мощность	Вт	220	410	510
Электропитание	В/ф/Гц	220~240/1/50	220~240/1/50	220~240/1/50
Эффективность рекуперации (лето)	По температуре	%	79	79
	По энтальпии	%	65	65
Эффективность рекуперации (зима)	По температуре	%	79	79
	По энтальпии	%	70	70
Уровень звукового давления	дБ(А)	50	52	54
Размеры (Д×Г×В)	мм	1018×1027×270	1274×1007×388	1274×1007×388
Вес	кг	42	68	82

Вентиляционные установки (продолжение)

Модель		QR-X13D	QR-X15DS	QR-X20DS
Расход воздуха	м³/ч	1300	1500	2000
Свободный статический напор	Па	150	160	170
Потребляемая мощность	Вт	1000	1000	1200
Электропитание	В/ф/Гц	220~240/1/50	380/3/50	380/3/50
Эффективность рекуперации (лето)	По температуре	%	78	78
	По энтальпии	%	67	67
Эффективность рекуперации (зима)	По температуре	%	78	78
	По энтальпии	%	70	72
Уровень звукового давления	дБ(А)	54	58	60
Размеры (Д×Г×В)	мм	1274×1007×388	1600×1265×540	1650×1470×540
Вес	кг	82	200	225

Вентиляционные установки (продолжение)

Модель		QR-X25DS	QR-X30DS	QR-X40DS
Расход воздуха	м³/ч	2500	3000	4000
Свободный статический напор	Па	180	200	220
Потребляемая мощность	Вт	2000	2100	2400
Электропитание	В/ф/Гц	380/3/50	380/3/50	380/3/50
Эффективность рекуперации (лето)	По температуре	%	78	79
	По энтальпии	%	67	67
Эффективность рекуперации (зима)	По температуре	%	78	80
	По энтальпии	%	71	70
Уровень звукового давления	дБ(А)	62	64	66
Размеры (Д×Г×В)	мм	1710×1480×600	1800×1650×640	1725×1450×1050
Вес	кг	240	270	265

Вентиляционные установки (продолжение)

Модель		QR-X50DS	QR-X60DS	QR-X70DS
Расход воздуха	м³/ч	5000	6000	7000
Свободный статический напор	Па	240	320	310
Потребляемая мощность	Вт	3000	3600	3800
Электропитание	В/ф/Гц	380/3/50	380/3/50	380/3/50
Эффективность рекуперации (лето)	По температуре	%	79	78
	По энтальпии	%	66	67
Эффективность рекуперации (зима)	По температуре	%	80	79
	По энтальпии	%	70	72
Уровень звукового давления	дБ(А)	68	66	67
Размеры (Д×Г×В)	мм	1820×1780×1050	1802×1660×1050	2059×1780×1168
Вес	кг	280	380	380

Вентиляционные установки (окончание)

Модель		QR-X80DS	QR-X90DS	QR-X100DS
Расход воздуха	м³/ч	8000	9000	10000
Свободный статический напор	Па	320	340	350
Потребляемая мощность	Вт	4000	5000	6000
Электропитание	В/ф/Гц	380/3/50	380/3/50	380/3/50
Эффективность рекуперации (лето)	По температуре	%	84	80
	По энтальпии	%	67	67
Эффективность рекуперации (зима)	По температуре	%	84	80
	По энтальпии	%	68	74
Уровень звукового давления	дБ(А)	68	70	78
Размеры (Д×Г×В)	мм	2059×1780×1168	2280×1900×1200	2280×1900×1200
Вес	кг	390	410	440

Примечания

1. Данные приведены при следующих условиях. Режим охлаждения: наружная температура 35 °С; температура внутри помещения по сухому термометру 27 °С, по влажному термометру 19 °С. Режим обогрева: наружная температура 7 °С; температура внутри помещения по сухому термометру 20 °С.

2. Некоторые технические характеристики оборудования могут отличаться от приведенных в каталоге в связи с постоянным совершенствованием оборудования.

Системы управления и программное обеспечение

Беспроводной пульт дистанционного управления (ПДУ)

- Запрос адреса внутреннего блока.
- Ручная адресация внутренних блоков.
- Выбор температуры.
- Изменение режима работы.
- Изменение скорости вентилятора.
- Таймер.



Проводной ПДУ

- Двусторонняя связь. Все параметры работы внутреннего блока (коды ошибок, температуры, адресация и пр.) можно запросить и отобразить на дисплее ПДУ.
- Компактный дизайн.
- 3-дюймовый ЖК-дисплей с белой подсветкой.
- Таймер.



Центральный контроллер

- Удобен в монтаже. Требуется подключения только к наружным блокам.
- Возможен монтаж уже после окончания отделочных работ.
- Один центральный контроллер может управлять максимально 64 внутренними

блоками. Дополнительные функции: может блокировать переключение режимов работы, полностью блокировать ПДУ, отображает ошибки системы.

- Таймер.



Параметры работы
внутреннего блока

Сигналы управления
внутренним блоком

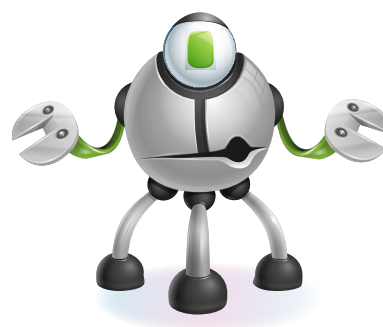
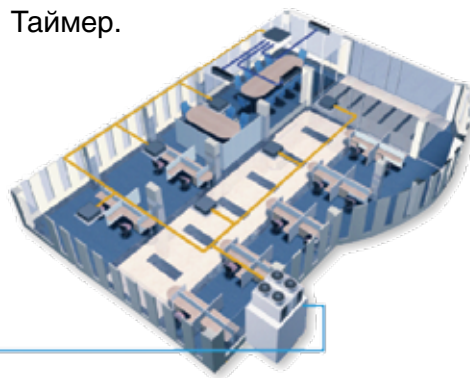

Централизованная система управления

- Функция учета потребления энергии и выставления счетов.
- Вывод отчетов о работе.
- Управление таймерами и расписанием работы.
- Может быть подключено до 1 024 внутренних блоков.
- Полный доступ к управлению внутренними блоками.

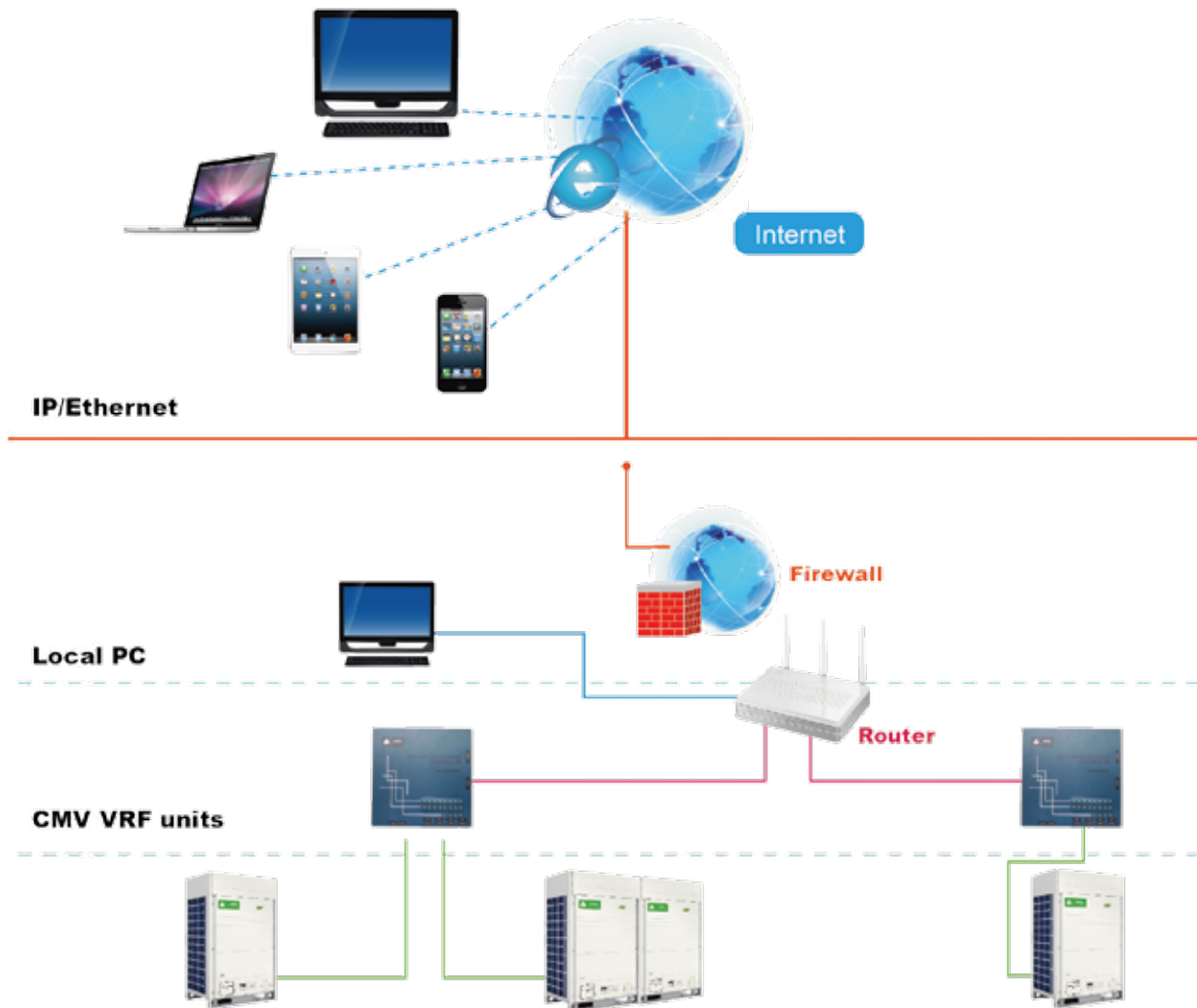

Системы диспетчеризации (BMS)

- На базе BACnet
- На базе Modbus

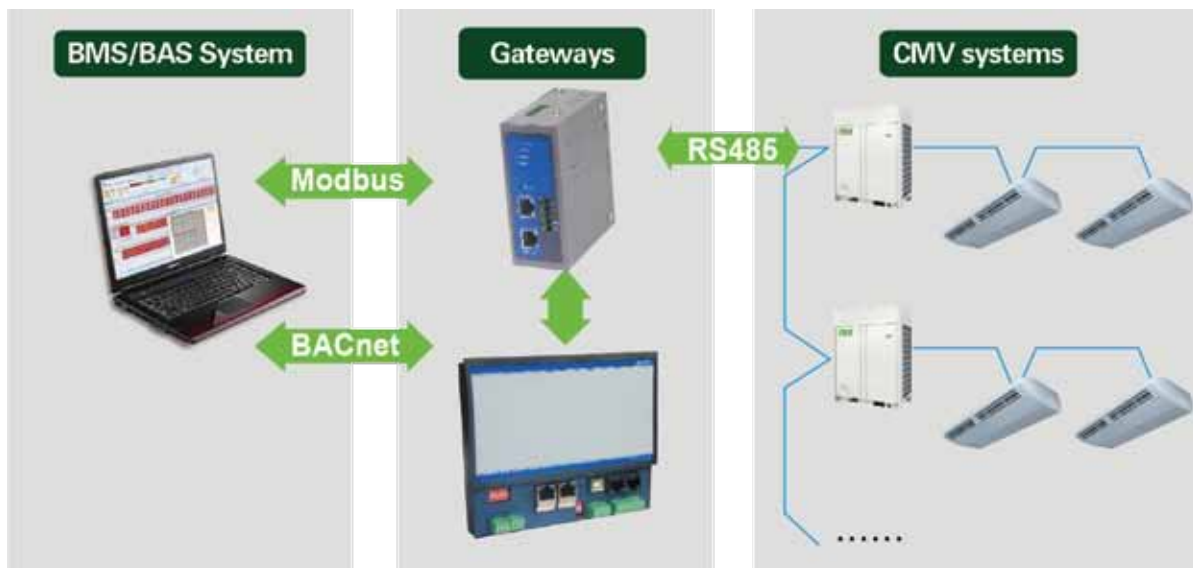

Комплект для диагностики Doctor Kit

- Контроль рабочих параметров блоков, запрос кодов ошибок.
- В режиме реального времени контролируются и отображаются рабочие параметры компрессоров, клапанов; снимаются показания датчиков и осуществляются иные действия
- Результаты мониторинга могут быть представлены в форме отчетов.
- Рабочие параметры системы кондиционирования CMV демонстрируются в режиме реального времени.
- Поиск неисправностей со встроенной инструкцией по их устранению.
- Автоматическое резервное копирование данных.



Программа подбора VRF

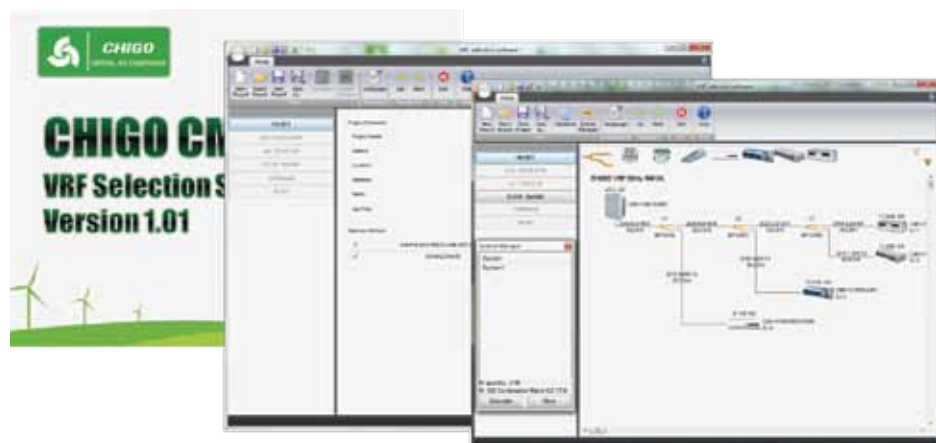

Контроллер для подключения фреоновой секции охлаждения

Контроллеры АНУ-5Р и АНУ-10Р позволяют подключить фреоновую секцию приточной установки к наружному блоку мультizonальной системы Chigo CMV. При этом допускается работа

приточной установки в режиме как охлаждения, так и нагрева.

Возможный диапазон производительности установок по холоду/теплу от 2,2 кВт (0,8 HP) до 28 кВт (10 HP).



Модель		АНУ-5Р	АНУ-10Р
Диаметр жидкостной трубы, мм	На входе	Ø9,52	Ø12,7
	На выходе	Ø9,52	Ø12,7

В комплект поставки для АНУ-5Р и АНУ-10Р входят пульт управления, датчики температур, соединительные провода для них и ЭРВ:

- T1 — датчик температуры воздуха в помещении;
- T2 — датчик температуры кипения холодильного агента;
- T2B — датчик температуры холодильного агента на выходе испарителя.

Принципиальная схема подключения

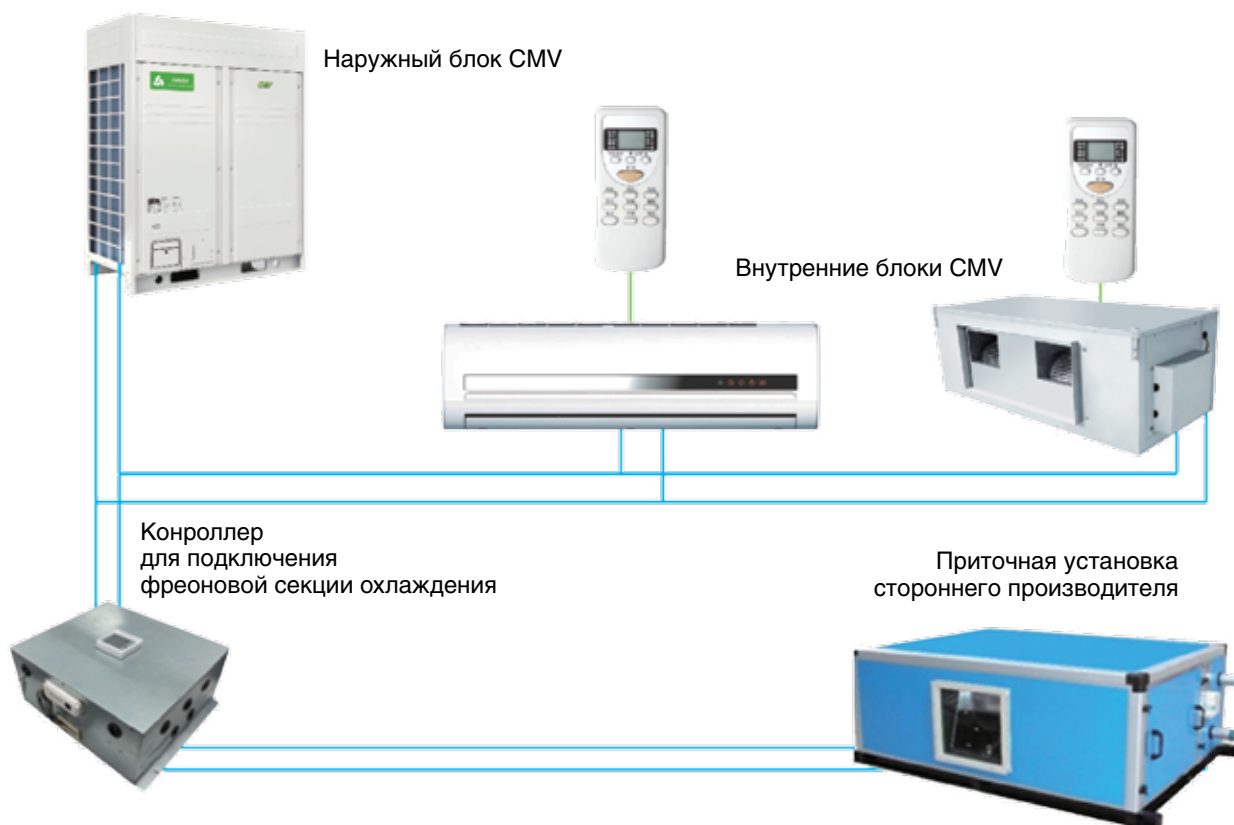

Последовательность подбора элементов трассы холодильного агента для систем CMV-mini

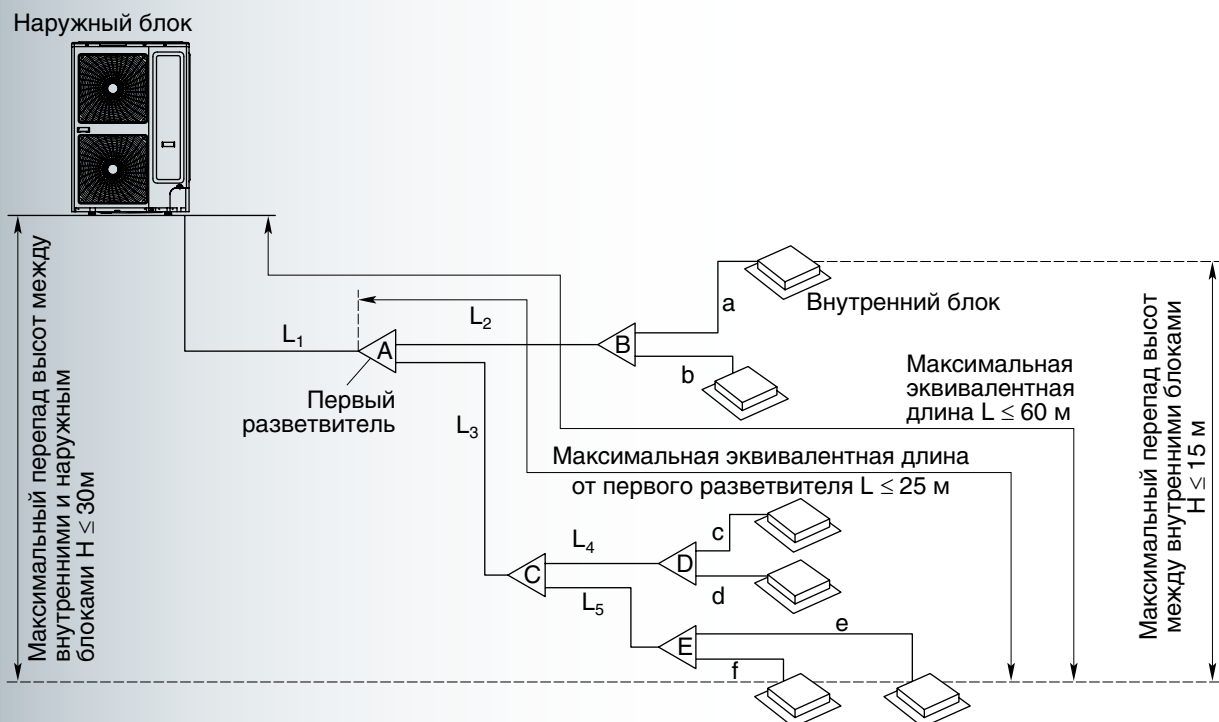

Примечание

Производительность внутренних блоков указана в индексах (10 индексов = 1 кВт).

Рис. 1. Система трубопроводов мультizonальной системы кондиционирования MINI CMV

Таблица 1
Ограничения по длинам трасс и перепадам высот для системы MINI CMV

Длина	Суммарная физическая длина трубопроводов		≤ 110 м	$L_1 + L_2 + L_3 + \dots + L_5 + a + b + c + \dots + f$
	Максимальная длина трубопровода от наружного до дальнего внутреннего блока, м	Физическая длина	≤ 60 м	$L + L_2 + L_3 + L_4 + L_5 + f$
		Эквивалентная длина	≤ 70 м	
	Эквивалентная длина трубопровода от первого разветвителя до дальнего внутреннего блока		≤ 20 м	$L_2 + L_3 + L_4 + L_5 + f$
Длина трубопровода от внутреннего блока до ближайшего разветвителя		≤ 20 м	$a - f$	
Перепад высот	Максимальный перепад высот между наружным и внутренними блоками	Наружный блок выше	≤ 30 м	—
		Наружный блок ниже	≤ 20 м	
	Максимальный перепад высот между внутренними блоками		≤ 8 м	

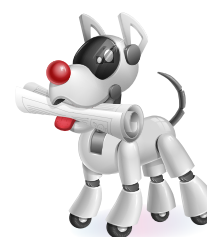

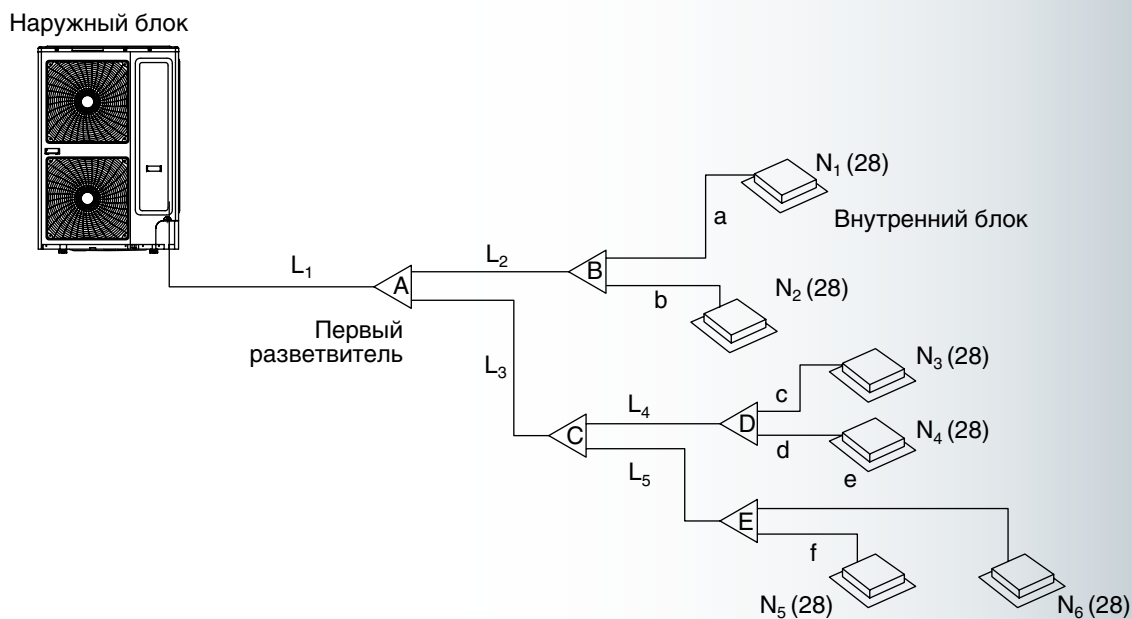

Примечание

Производительность внутренних блоков указана в индексах (10 индексов = 1 кВт).

Рис. 2. Система трубопроводов мультizonальной системы кондиционирования CMV с модульным наружным блоком

Таблица 2
Обозначения трубопроводов на Рис. 2

Наименование	Описание	Обозначение
Магистральный трубопровод	Труба между наружным блоком (последним рефнетом-соединителем наружных блоков) и первым разветвителем	L ₁
Внутренний соединительный трубопровод	Участки трубы между разветвителями	L ₂ ~L ₅
Внутренний разветвитель	Разветвитель для соединительных трубопроводов внутренних блоков	A ~ E
Трубопровод между разветвителем и внутренним блоком	Трубопроводы от разветвителей до внутренних блоков	a ~ f

Таблица 3
Подбор внутренних разветвителей и трубопроводов
(см. Рис. 2, элементы от A-E, L₂-L₅ и a-f)

W: суммарная производительность внутренних блоков, расположенных после подбираемого разветвителя, кВт	Диаметр трубопровода перед подбираемым разветвителем		Разветвители
	Жидкость, мм	Газ, мм	
W < 6,5	Ø9,52	Ø12,7	SP-FQG-N01A
6,5 < W < 17,0	Ø9,52	Ø15,9	SP-FQG-N02A

Таблица 4
Выбор диаметра магистрального трубопровода (см. Рис. 2, элемент L1)

Производительность наружного блока	Трубопровод		
	Жидкость, мм	Газ, мм	Первый разветвитель внутренних трубопроводов
8 кВт	Ø9,52	Ø15,9	SP-FQG-N02A
10,0 кВт	Ø9,52	Ø15,9	
12,5 кВт	Ø9,52	Ø15,9	
14,0 кВт	Ø9,52	Ø15,9	
16,0 кВт	Ø9,52	Ø15,9	
18 кВт	Ø9,52	Ø15,9	

Примечание

Если суммарная производительность внутренних блоков больше суммарной производительности наружных блоков, выбор диаметров магистрального трубопровода и первого разветвителя производить по Табл. 3.

Таблица 5
Трубопровод между разветвителем и внутренним блоком

A: производительность внутренних блоков, кВт	Если длина трубопровода < 10 м		Если длина трубопровода > 10 м	
	Жидкость, мм	Газ, мм	Жидкость, мм	Газ, мм
A < 2,8	Ø6,35	Ø9,53	Ø9,53	Ø12,7
2,8 < A < 5,6	Ø6,35	Ø12,7	Ø9,53	Ø15,9
5,6 < A < 8,0	Ø9,53	Ø15,9	Ø12,7	Ø19,1
8,0 < A < 16,0	Ø9,53	Ø19,1	Ø15,9	Ø22,2

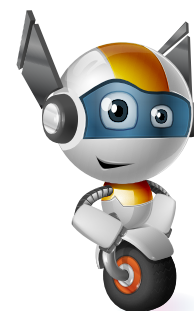

**Последовательность подбора элементов трассы
холодильного агента для систем CMV-II**



Рис. 1. Система трубопроводов мультизональной системы кондиционирования CMV-II

Таблица 1
Ограничения по длинам трасс и перепадам высот для системы CMV-II

Длина	Суммарная физическая длина трубопроводов		≤ 1000	$L_1 + L_2 + L_3 + \dots L_8 + L_9 + a + b + c + \dots + i + j$
	Максимальная длина трубопровода от наружного до дальнего внутреннего блока	Физическая длина	≤ 150 м	$L_1 + L_6 + L_7 + L_8 + L_9 + j$
		Эквивалентная длина	≤ 175 м	
	Эквивалентная длина трубопровода от первого разветвителя до дальнего внутреннего блока		≤ 65 м	$L_6 + L_7 + L_8 + L_9 + j$
Длина трубопровода от внутреннего блока до ближайшего разветвителя		≤ 20 м	$a - j$	
Перепад высот	Максимальный перепад высот между наружным и внутренними блоками	Наружный блок выше	≤ 50 м	—
		Наружный блок ниже	≤ 70 м	
	Максимальный перепад высот между внутренними блоками		≤ 15 м	



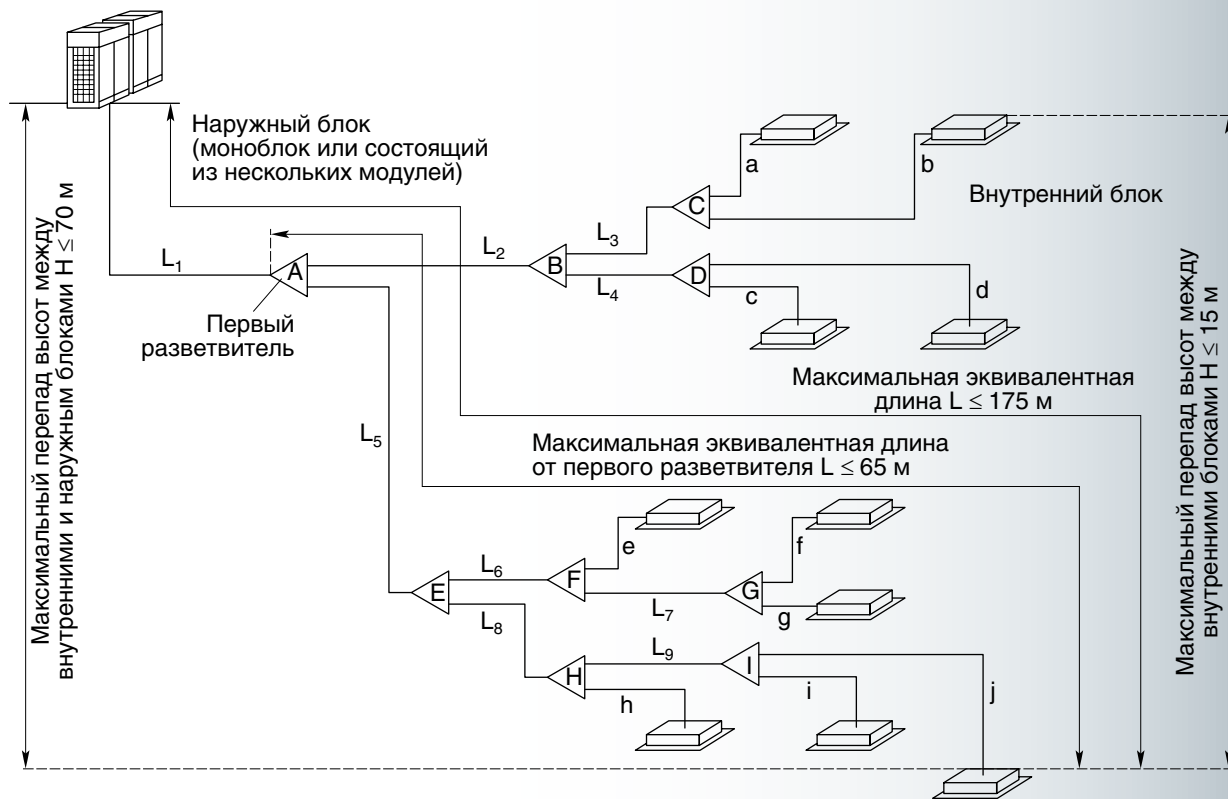
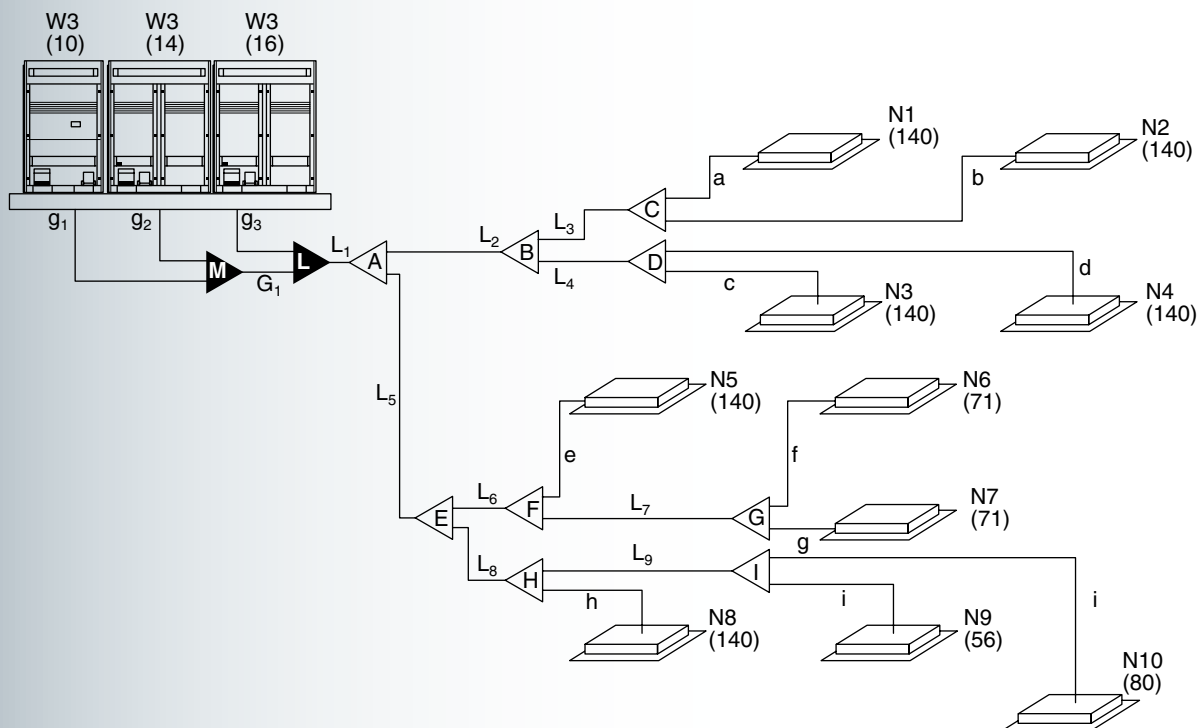

Примечание

Производительность внутренних блоков указана в индексах (10 индексов =1 кВт)

Рис. 2. Система трубопроводов мультizonальной системы кондиционирования CMV с модульным наружным блоком

Таблица 2
Обозначения трубопроводов на Рис. 2

Наименование	Описание	Обозначение
Соединительные трубопроводы наружных блоков	Трубы между наружным блоком и рефнетом-соединителем для наружных блоков	g_1, g_2, g_3
	Трубы между рефнетами-соединителями наружных блоков	G_1
Рефнет-соединитель наружных блоков	Комплект рефнетов-соединителей для объединения наружных блоков в холодильную станцию	L, M
Магистральный трубопровод	Труба между наружным блоком (последним рефнетом-соединителем наружных блоков) и первым разветвителем	L_1
Внутренний соединительный трубопровод	Участки трубы между разветвителями	$L_2 \sim L_9$
Внутренний разветвитель	Разветвитель для соединительных трубопроводов внутренних блоков	$A \sim I$
Трубопровод между разветвителем и внутренним блоком	Трубопроводы от разветвителей до внутренних блоков	$a \sim j$

Таблица 3
Трубопровод между разветвителем и внутренним блоком

A: производительность внутренних блоков, кВт	Если длина трубопровода < 10 м		Если длина трубопровода > 10 м	
	Жидкость, мм	Газ, мм	Жидкость, мм	Газ, мм
$A < 2,8$	Ø6,35	Ø9,53	Ø9,53	Ø12,7
$2,8 < A < 5,6$	Ø6,35	Ø12,7	Ø9,53	Ø15,9
$5,6 < A < 16,0$	Ø9,53	Ø15,9	Ø12,7	Ø19,1

Таблица 4
Подбор внутренних разветвителей и трубопроводов между разветвителями
 (см. Рис. 2, элементы от А-I и L₂-L₉)

W: суммарная производительность внутренних блоков, расположенных после подбираемого разветвителя, кВт	Диаметр трубопровода перед подбираемым разветвителем		Разветвители
	Жидкость, мм	Газ, мм	
W < 6,5	Ø9,53	Ø12,7	SP-FQG-N01A
6,5 < W < 17,0	Ø9,53	Ø15,9	SP-FQG-N02A
17,0 < W < 28,0	Ø12,7	Ø22,2	SP-FQG-N03A
28,0 < W < 33,5	Ø12,7	Ø25,4	SP-FQG-N04A
33,5 < W < 40,0	Ø12,7	Ø28,6	
40,0 < W < 53,2	Ø15,9	Ø28,6	SP-FQG-N05A
53,2 < W < 68,0	Ø15,9	Ø31,8	SP-FQG-N06A
68,0 < W < 73,0	Ø15,9	Ø34,9	
73,0 < W < 96,0	Ø19,1	Ø34,9	
96,0 < W < 135,0	Ø19,1	Ø41,3	SP-FQG-N07A
W > 135,0	Ø22,2	Ø44,5	SP-FQG-N08A

Таблица 5
Выбор диаметра магистрального трубопровода (см. Рис. 2, элемент L₁)

Производительность наружного блока (суммарная производительность модулей наружного блока)	Если суммарная эквивалентная длина трубопроводов от наружного блока до дальнего внутреннего < 90 м			Если суммарная эквивалентная длина трубопроводов от наружного блока до дальнего внутреннего > 90 м		
	Жидкость, мм	Газ, мм	Первый разветвитель внутренних трубопроводов	Жидкость, мм	Газ, мм	Первый разветвитель внутренних трубопроводов
8 HP	Ø12,7	Ø22,2	SP-FQG-N03A	Ø12,7	Ø25,4	SP-FQG-N04A
10 HP	Ø12,7	Ø25,4	SP-FQG-N04A	Ø12,7	Ø25,4	
12 HP	Ø12,7	Ø28,6			Ø15,9	Ø28,6
14 HP / 16 HP	Ø15,9	Ø28,6	SP-FQG-N05A	Ø15,9	Ø31,8	SP-FQG-N06A
От 18 HP до 22 HP	Ø15,9	Ø31,8	SP-FQG-N06A	Ø19,1	Ø31,8	
24 HP	Ø15,9	Ø34,9		Ø19,1	Ø34,9	
От 26 HP до 32 HP	Ø19,1	Ø34,9		Ø22,2	Ø38,1	SP-FQG-N09A
От 34 HP до 48 HP	Ø19,1	Ø41,3	SP-FQG-N07A	Ø22,2	Ø41,3	
От 50HP до 64HP	Ø22,2	Ø44,5	SP-FQG-N08A	Ø25,4	Ø44,5	SP-FQG-N10A

Примечание

Если суммарная производительность внутренних блоков больше суммарной производительности наружных блоков, выбор диаметров магистрального трубопровода и первого разветвителя производить по таблице 4.

Таблица 6
Диаметры трубопроводов между наружным блоком
и рефнетом-соединителем для наружных блоков
(см. Рис. 3 — элементы L, M и g₁, g₂, g₃, G₁)

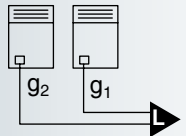
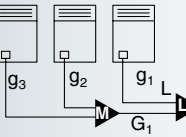
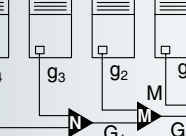
Количество наружных блоков	Схема (пример)	Производительность наружных блоков	Диаметр соединительных трубопроводов наружных блоков, мм (жидкость / газ)			Рефнет-соединитель для трубопроводов наружных блоков
			g ₁ , g ₂ , g ₃ , g ₄	G ₁	G ₂	
2		8 HP/10 HP	Ø12,7/Ø25,4	—	—	L: SP-FQG-W2A
		12 HP/14 HP/ 16 HP	Ø15,9/Ø31,8			
3		8 HP/10 HP	Ø12,7/Ø25,4	Ø19,1/Ø38,1	—	L + M: SP-FQG-W3A
		12 HP/14 HP/ 16 HP	Ø15,9/Ø31,8			
4		8 HP/10 HP	Ø12,7/Ø25,4	Ø19,1/Ø38,1	Ø22,0/Ø41,3	L + M + N: SP-FQG-W4A
		12 HP/14 HP/ 16 HP	Ø15,9/Ø31,8			

Примечание

Использовать только разветвители Chigo.

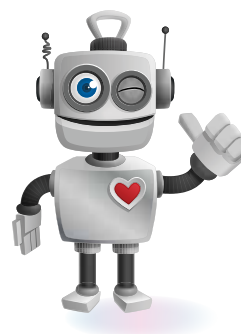

Последовательность подбора элементов трассы холодильного агента для систем CMV-X



Рис. 1. Система трубопроводов мультизональной системы кондиционирования CMV

Таблица 1
Ограничения по длинам трасс и перепадам высот для системы CMV-X

Длина	Суммарная физическая длина трубопроводов		< 1 000 м	$L_1 + L_2 + L_3 + \dots + L_8 + L_9 + a + b + c + \dots + i + j$
	Максимальная длина трубопровода от наружного до дальнего внутреннего блока	Физическая длина	≤ 190 м	$L_1 + L_5 + L_8 + L_9 + j$
		Эквивалентная длина	≤ 220 м	
	Эквивалентная длина трубопровода от первого разветвителя до дальнего внутреннего блока		≤ 90 м	$L_5 + L_8 + L_9 + j$
Перепад высот	Максимальный перепад высот между наружным и внутренними блоками	Наружный блок выше	≤ 90 м	—
		Наружный блок ниже	≤ 110 м	
	Максимальный перепад высот между внутренними блоками		≤ 30 м	

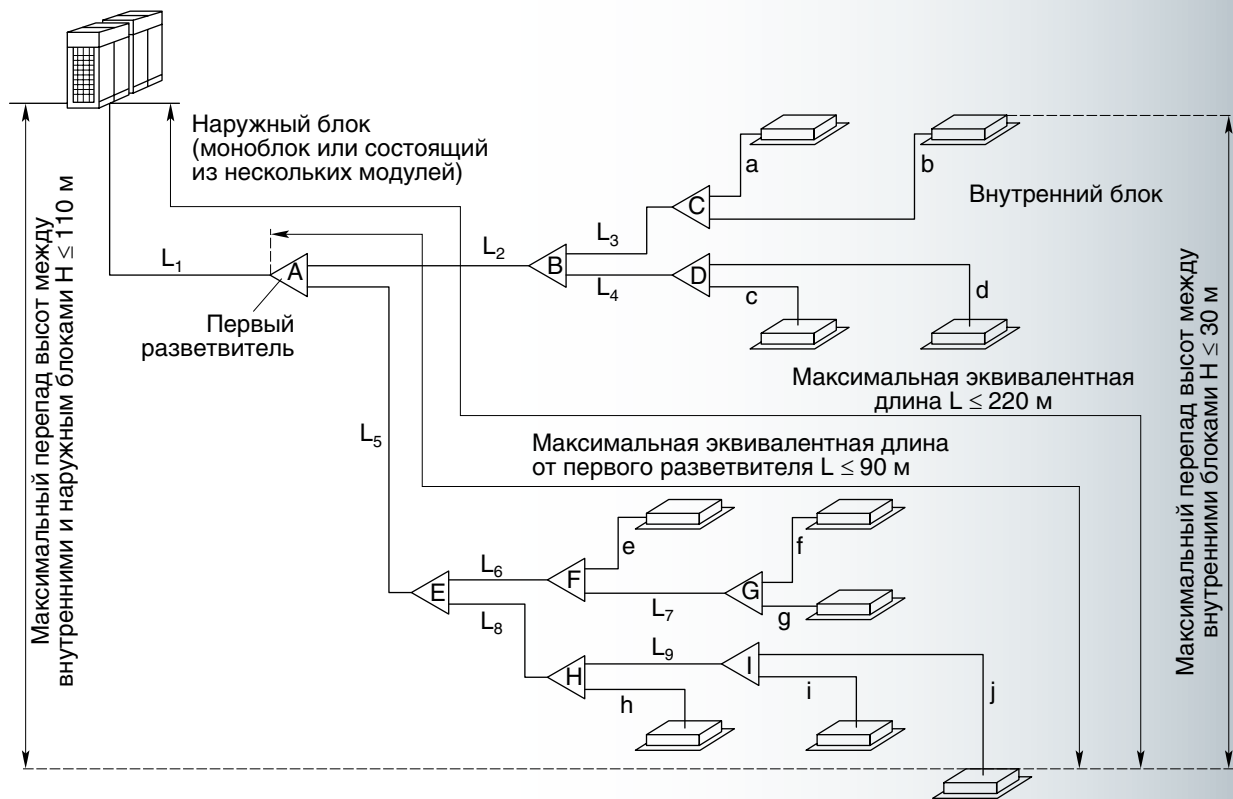
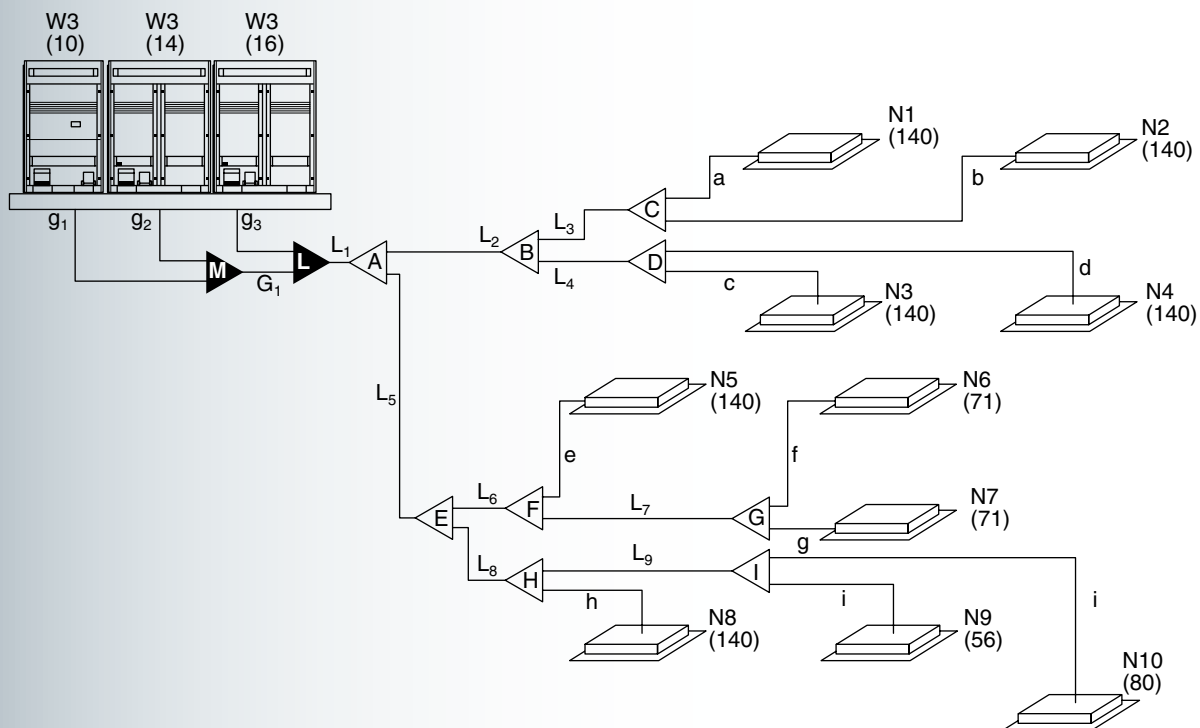

Примечание

Производительность внутренних блоков указана в индексах (10 индексов = 1 кВт)

Рис. 2. Система трубопроводов мультizonальной системы кондиционирования CMV с модульным наружным блоком

Таблица 2
Обозначения трубопроводов на Рис. 2

Наименование	Описание	Обозначение
Соединительные трубопроводы наружных блоков	Трубы между наружным блоком и рефнетом-соединителем для наружных блоков	g_1, g_2, g_3
	Трубы между рефнетами-соединителями наружных блоков	G_1
Рефнет-соединитель наружных блоков	Комплект рефнетов-соединителей для объединения наружных блоков в холодильную станцию	L, M
Магистральный трубопровод	Труба между наружным блоком (последним рефнетом-соединителем наружных блоков) и первым разветвителем	L_1
Внутренний соединительный трубопровод	Участки трубы между разветвителями	$L_2 \sim L_9$
Внутренний разветвитель	Разветвитель для соединительных трубопроводов внутренних блоков	$A \sim I$
Трубопровод между разветвителем и внутренним блоком	Трубопроводы от разветвителей до внутренних блоков	$a \sim j$



Таблица 3
Трубопровод между разветвителем и внутренним блоком

A: производительность внутренних блоков, кВт	Если длина трубопровода < 90 м		Если длина трубопровода > 90 м	
	Жидкость, мм	Газ, мм	Жидкость, мм	Газ, мм
A < 2,8	Ø6,35	Ø9,53	Ø9,53	Ø12,7
2,8 < A < 5,6	Ø6,35	Ø12,7	Ø9,53	Ø15,9
5,6 < A < 16,0	Ø9,53	Ø15,9	Ø12,7	Ø19,1

Таблица 4
Подбор внутренних разветвителей и трубопроводов между разветвителями (см. Рис. 2, элементы от A-I и L₂-L₉)

W: суммарная производительность внутренних блоков, расположенных после подбираемого разветвителя, кВт	Диаметр трубопровода перед подбираемым разветвителем		Разветвители
	Жидкость, мм	Газ, мм	
W < 6,5	Ø9,53	Ø12,7	SP-FQG-N01A
6,5 < W < 17,0	Ø9,53	Ø15,9	SP-FQG-N02A
17,0 < W < 28,0	Ø12,7	Ø22,2	SP-FQG-N03A
28,0 < W < 33,5	Ø12,7	Ø25,4	SP-FQG-N04A
33,5 < W < 40,0	Ø12,7	Ø28,6	
40,0 < W < 53,2	Ø15,9	Ø28,6	SP-FQG-N05A
53,2 < W < 68,0	Ø15,9	Ø31,8	SP-FQG-N06A
68,0 < W < 73,0	Ø15,9	Ø34,9	
73,0 < W < 96,0	Ø19,1	Ø34,9	
96,0 < W < 135,0	Ø19,1	Ø41,3	SP-FQG-N07A
W > 135,0	Ø22,2	Ø44,5	SP-FQG-N08A

Таблица 5
Выбор диаметра магистрального трубопровода (см. Рис. 2, элемент L₁)

Производительность внешнего блока (суммарная производительность модулей внешнего блока)	Если суммарная эквивалентная длина трубопроводов от внешнего блока до дальнего внутреннего < 90 м			Если суммарная эквивалентная длина трубопроводов от внешнего блока до дальнего внутреннего > 90 м		
	Жидкость, мм	Газ, мм	Первый разветвитель внутренних трубопроводов	Жидкость, мм	Газ, мм	Первый разветвитель внутренних трубопроводов
8 HP	Ø12,7	Ø22,2	SP-FQG-N03A	Ø12,7	Ø25,4	SP-FQG-N04A
10 HP	Ø12,7	Ø25,4	SP-FQG-N04A	Ø12,7	Ø25,4	
12 HP	Ø12,7	Ø28,6		SP-FQG-N05A	Ø15,9	Ø28,6
14 HP / 16 HP	Ø15,9	Ø28,6	SP-FQG-N05A	Ø15,9	Ø31,8	SP-FQG-N06A
От 18 HP до 22 HP	Ø15,9	Ø31,8	SP-FQG-N06A	Ø19,1	Ø31,8	
24 HP	Ø15,9	Ø34,9		Ø19,1	Ø34,9	
От 26 HP до 32 HP	Ø19,1	Ø34,9	SP-FQG-N07A	Ø22,2	Ø38,1	SP-FQG-N09A
От 34 HP до 48 HP	Ø19,1	Ø41,3		Ø22,2	Ø41,3	
От 50HP до 64HP	Ø22,2	Ø44,5	SP-FQG-N08A	Ø25,4	Ø44,5	SP-FQG-N10A
От 66HP до 72HP	Ø25,4	Ø44,5	SP-FQG-N10A	Ø25,4	Ø54,0	SP-FQG-N11A

Примечание

Если суммарная производительность внутренних блоков больше суммарной производительности наружных блоков, выбор диаметров магистрального трубопровода и первого разветвителя производить по таблице 4.

Таблица 6
Диаметры трубопроводов между наружным блоком
и рефнетом-соединителем для наружных блоков
 (см. Рис. 3 — элементы L, M и g₁, g₂, g₃, G₁)

Количество наружных блоков	Схема (пример)	Производительность наружных блоков	Диаметр соединительных трубопроводов наружных блоков, мм (жидкость / газ)			Рефнет-соединитель для трубопроводов наружных блоков
			g ₁ , g ₂ , g ₃ , g ₄	G ₁	G ₂	
2		8 HP/10 HP	Ø12,7/Ø25,4	—	—	L: SP-FQG-W2B
		12 HP	Ø15,9/Ø25,6			
		14 HP/ 16 HP/18HP	Ø15,9/Ø31,8			
3		8 HP/10 HP	Ø12,7/Ø25,4	Ø19,1/Ø38,1	—	L + M: SP-FQG-W3B
		12 HP	Ø15,9/Ø28,6			
		14 HP/ 16 HP/18HP	Ø15,9/Ø31,8			
4		8 HP/10 HP	Ø12,7/Ø25,4	Ø19,1/Ø38,1	Ø22,0/Ø41,3	L + M + N: SP-FQG-W4B
		12 HP	Ø15,9/Ø28,6			
		14 HP/ 16 HP/18HP	Ø15,9/Ø31,8			

Примечание

Использовать только разветвители Chigo.

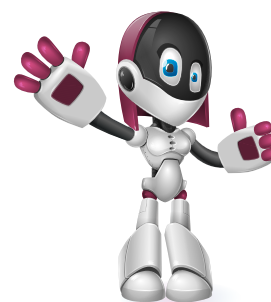





Чиллеры

C L S - F 65 H W Z R1

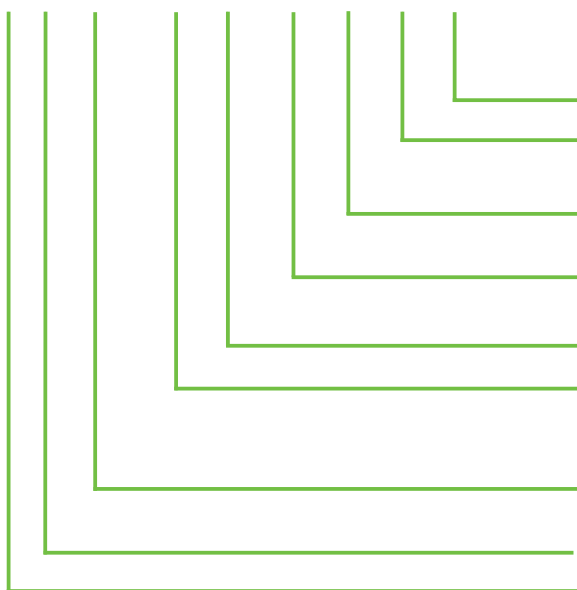

Хладагент: - — R22; R1 — R410A.

Электропитание: S — 380 В/3 ф/50 Гц;
Z — 380–415 В/3 ф/50 Гц; K — 380В/3ф/60 Гц.

Конструктивные особенности:
W — отсутствие гидравлического модуля.

Режим работы: C — только холод;
H — тепловой насос.

Производительность: кВт.

Технология управления компрессором:
F — On/Off (фиксированная скорость);
V — инвертор.

Тип конденсатора: S — воздушное охлаждение конденсатора.

Класс системы: L — модульный чиллер.

C: Chigo HVAC.

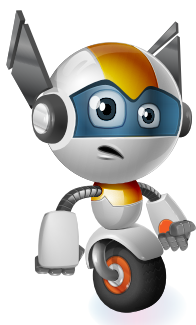

Внешний вид



30 кВт



65 кВт



130 кВт

Используются высоконадежные компрессоры Copeland.

- Менее чувствителен к попаданию жидкого хладагента.
- У данной модели компрессора возможно радиальное расхождение спиралей при попадании в рабочую область жидкого хладагента – это позволяет защитить компрессор от гидроудара.
- Более высокая энергоэффективность.
- Во время работы компрессора постоянно поддерживается оптимальное значение осевых сил, действующих на спирали, позволяя добиваться высокой энергоэффективности во всем диапазоне нагрузок оборудования.
- Непревзойденная надежность.
- Легкость монтажа и простота обслуживания благодаря компактным размерам, малому весу и удобной конструкции.
- Оптимизированно под применение озонобезопасного холодильного агента R410A.
- Отсутствие клапанов на всасывании и нагнетании позволило снизить уровень шума и повысить надежность.



Электронно-расширительный вентиль (Saginomiya, Япония) – 500 ступеней регулирования.

- Преимущества по сравнению с терморасширительными вентилями (ТРВ): благодаря меньшей инерционности, большему диапазону регулирования и более высокой точности управления расходом хладагента можно более точно управлять температурой воды на выходе из испарителя, таким образом, система может подстраиваться под переменные условия работы.

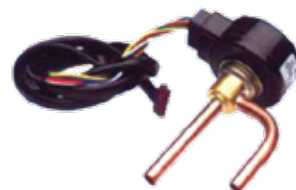

Оптимизированная конструкция и компактные размеры, позволили собирать мощные холодильные станции.

Точное управление температурой воды позволяет поддерживать стабильную температуру воздуха в помещении. Это возможно благодаря тому, что производительность компрессора всегда соответствует реальным потребностям.

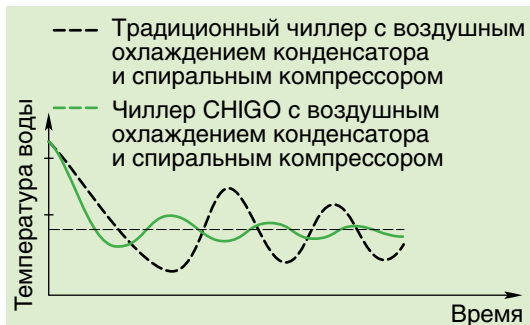

Интеллектуальная программа разморозки, которая запускается только тогда, когда это необходимо.

Программа разморозки активируется, опираясь на следующие параметры:

- температура окружающей среды,
- эффективность теплообмена и изменение производительности вследствие обмерзания (в то время как периоды между разморозками и длительность программ традиционных чиллеров фиксированы, что оказывает влияние на колебания температуры и уровень комфорта в целом).

■ Время нагрева ■ Время размораживания

Традиционный чиллер

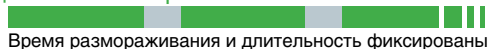

Время размораживания и длительность фиксированы

Чиллер CHIGO

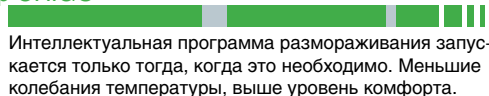

Интеллектуальная программа размораживания запускается только тогда, когда это необходимо. Меньшие колебания температуры, выше уровень комфорта.

Озонобезопасный хладагент R410A (HFC).

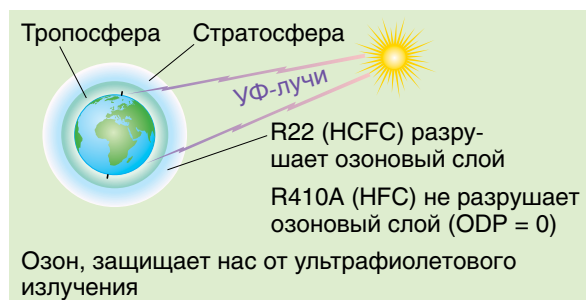

Широкий температурный диапазон работы.

1. По воздуху

10 °C Диапазон работы на охлаждение 46 °C

-10 °C Диапазон работы в нагрев 21 °C

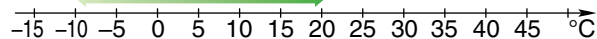

2. По воде

5 °C Охлаждение 17 °C

45 °C Нагрев 50 °C

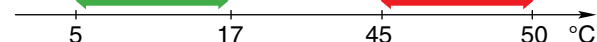

Модульная конструкция — удобство транспортировки и хранения.

Гибкость проектирования и монтажа. Максимально в холодильную станцию могут быть объединены 16 модулей, а ее мощность может достигать 2080 кВт.



Программа равномерной выработки ресурса.

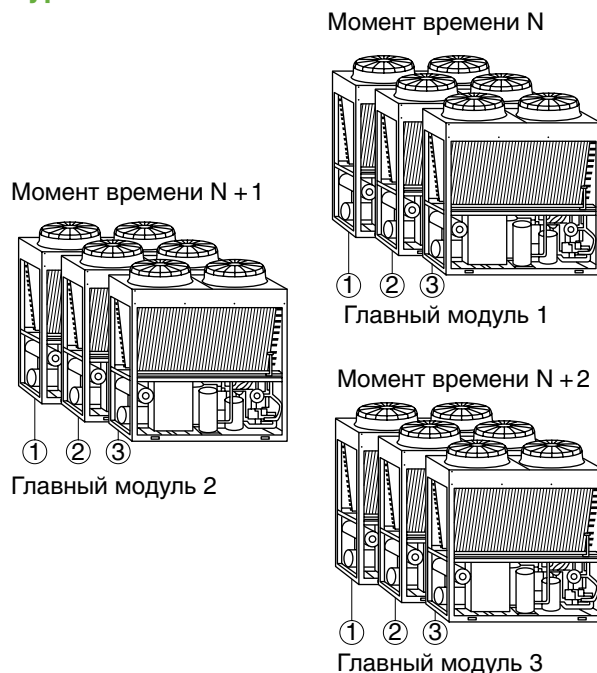

Оптимизация формы лопастей и конструкции канала вентилятора привели к увеличению расхода и снижению уровня шума.

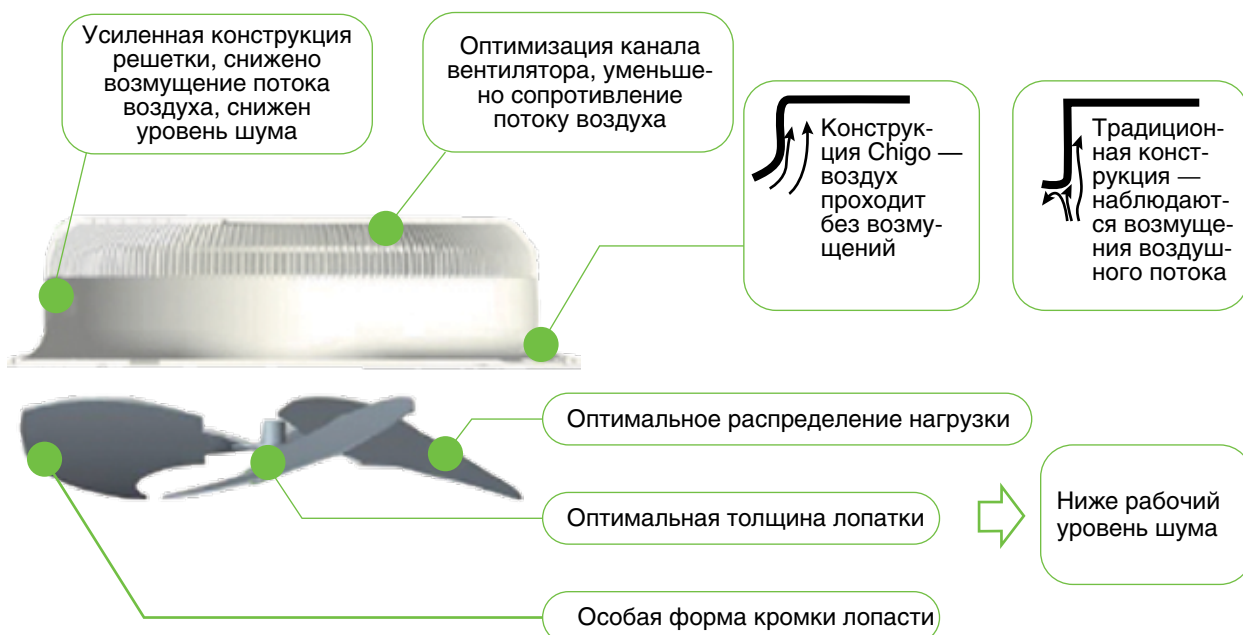

Если главный модуль выйдет из строя, то все подчиненные модули будут остановлены — вручную можно будет назначить любой из подчиненных модулей главным. Если выйдет из строя подчиненный модуль, то все остальные продолжат работу.

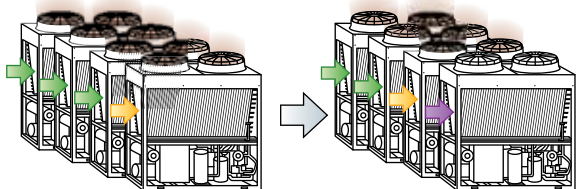

Использование большого количества защитных устройств гарантирует безопасность и надежность системы.



Реле высокого давления

Реле низкого давления

Большое количество установленных защитных функций гарантирует высокую надежность системы.

№	Тип защиты
1	Защита компрессора по высокому давлению
2	Защита компрессора по низкому давлению
3	Защита от перегрева компрессора
4	Защита компрессора по току
5	Защита двигателя вентилятора по току и от перегрева
6	Защита от неправильной последовательности фаз
7	Реле протока



Защита компрессора по току



Защита от перекося фаз



Решетка вентилятора выполнена из специального пластика, который не меняет своих свойств в течение длительного периода времени, что обеспечивает долгий срок службы решетки. Элементы корпуса из оцинкованной стали с эпоксидным покрытием — двойная гарантия на устойчивость к коррозии.



Высокоэффективный кожухотрубный испаритель.

Коэффициент загрязнения —
0,086 м²·°С/кВт.

В теплообменнике используются медные трубы с высоким коэффициентом теплопроводности.

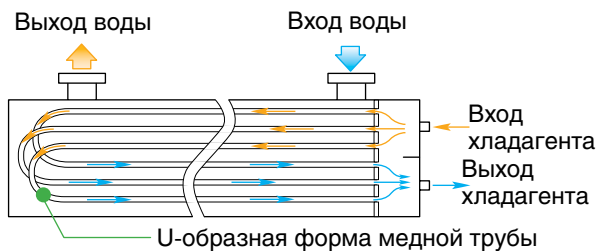

Высокоэффективный конденсатор.

Конструкция оптимизирована таким образом, чтобы распределение температур поверхности верхней и нижней частей теплообменника было равномерным. Это позволило увеличить эффективность теплообменника в целом при работе системы на охлаждение, а так же ускорить процесс разморозки зимой при работе в нагрев.

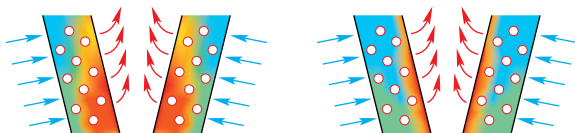

Традиционный конденсатор:	Конденсатор Chigo:
не равномерное распределение температур вдоль ребра, низкая эффективность	равномерное распределение температур вдоль ребра, высокая эффективность

Открытая конструкция позволила увеличить площадь воздухозаборных окон и за счет этого увеличить эффективность теплопередачи на 8%.

Кроме того, такая конструкция удобна для обслуживания.

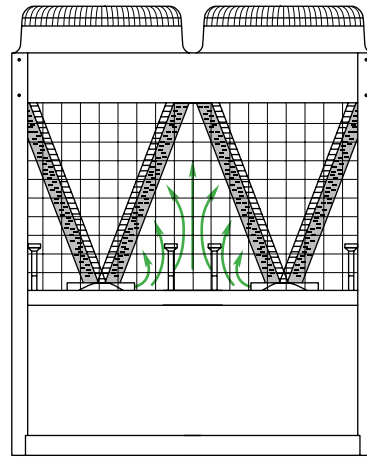

Традиционная, закрытая конструкция

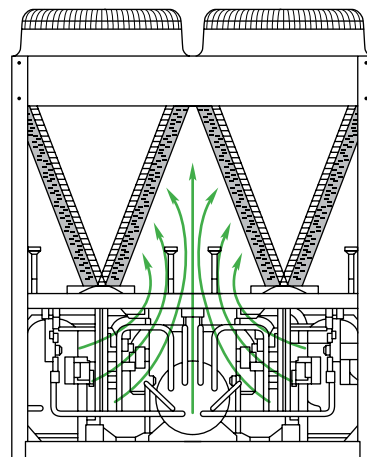

Открытый дизайн CHIGO

Зависимости изменения основных параметров

Кривые коэффициентов коррекции холодопроизводительности

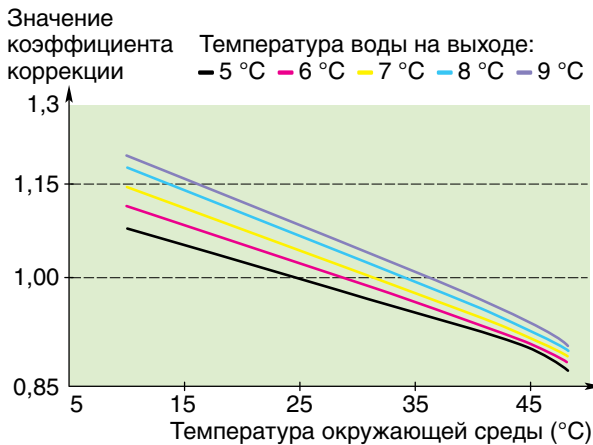

Кривые коэффициентов коррекции теплопроизводительности

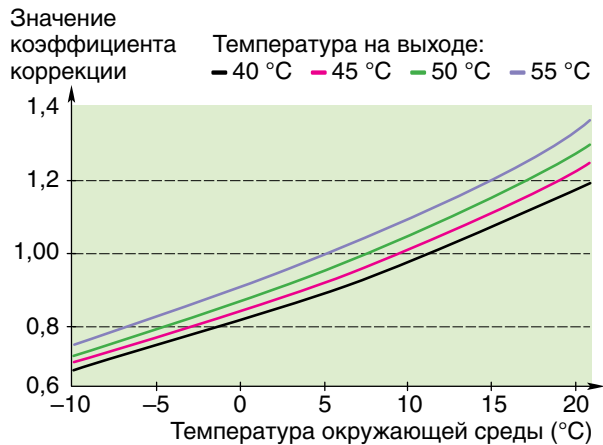

Кривые коэффициентов коррекции потребляемой мощности при работе на охлаждение

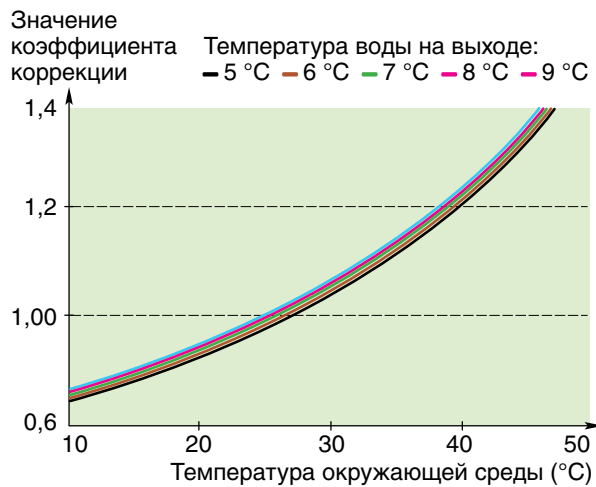

Кривые коэффициентов коррекции потребляемой мощности при работе на нагрев

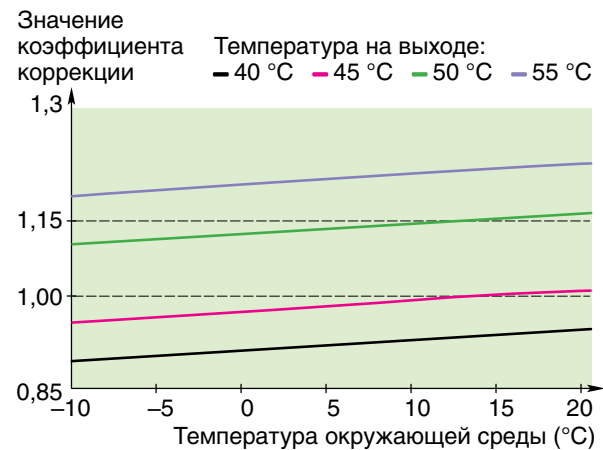

Кнопки

- Цифры от 0 до 7 можно использовать для установки пароля. В то время как цифры 8 и 9 будут заменены цифрами 0 и 1.
- Кнопки ON/OFF (вкл/выкл), RESET (кнопка сброса настроек), SET (кнопка настроек) не имеют соответствующих цифр

LED:

- Желтый цвет: режим ожидания;
- Зеленый цвет (мигает): начало работы, переход из режима ожидания к работе;
- Зеленый цвет: нормальная работа;
- Красный цвет (мигает): завершение работы, переход из режима работы в режим ожидания;
- Красный цвет: ошибка системы

Кнопка TIMER:

установка таймера

Кнопка TIME:

установка времени

Кнопка SET:

- подтверждение изменений;
- при нажатии в главном меню производится вход в режим настройки температуры

Кнопка ADD▲:

- возврат к предыдущей странице;
- увеличение параметров;

Кнопка ADD▼:

- переход к следующей странице;
- уменьшение параметров

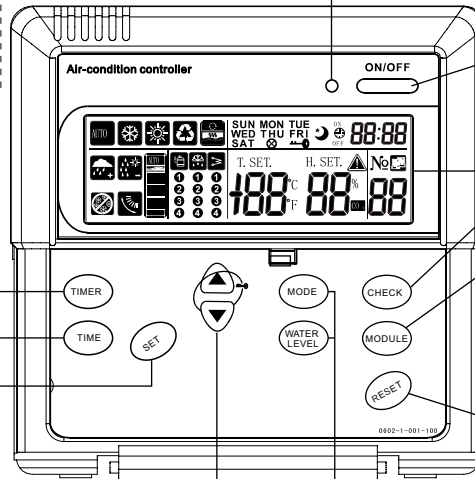

ON/OFF кнопка.

- При нажатии во время режима оттаивания кнопка останавливает систему

Дисплей

Кнопка CHECK:

проверка на наличие ошибок

Кнопка MODULE:

- используется для переключения интерфейса модулей;
- используется для переключения текущих настроек на интерфейсе настроек

Кнопка RESET:

- данная кнопка используется для сброса сигнала об ошибке после ее устранения;
- сброс ошибок;
- при нажатии данной кнопки настройки не будут сохранены

Кнопка MODE: выбор режима работы

Кнопка WATER LEVEL: установка уровня воды

Продолжительное нажатие клавиш и основные комбинации (нажатие двух кнопок одновременно)

▲ + ▼ — блокировка/разблокировка всех клавиш.

SET + RESET — отмена режима предварительного прогрева.

Нажатие и удержание в течение 3 секунд кнопки TIMER — активация функции синхронизации.

SET + MODULE — запуск принудительной разморозки модуля.

Нажатие и удержание в течение 3 секунд кнопок SET + CHECK — вход в меню заводских настроек.

SET + MODE — вход в меню сервисных настроек.

Нажатие и удержание в течение 3 секунд кнопки SET — вход в меню предпусковых настроек.

Нажатие и удержание в течение 3 секунд кнопки CHECK — вход в меню для настройки параметров мониторинга системы.

Экран контроллера

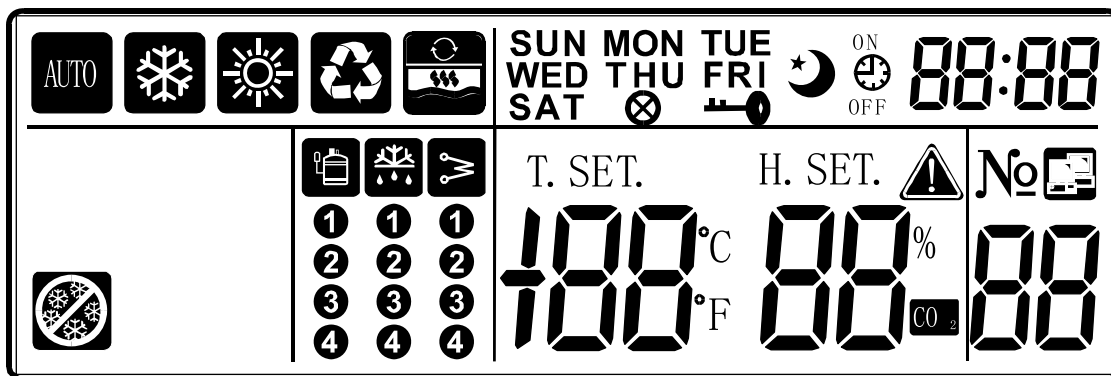

1. Режим работы



2. Состояние системы



3. Рабочее состояние отдельных узлов



Отображение данной пиктограммы означает, что активирован режим разморозки системы. Номер Отображение данной пиктограммы означает, что активирован режим разморозки соответствующего холодильного контура. Мигание данной пиктограммы означает, что получена команда на принудительное размораживание.

Отображение данной пиктограммы означает, что включен электрический нагрев. Мигание данной пиктограммы означает, что запущен предварительный нагрев.

4. Состояние кнопок

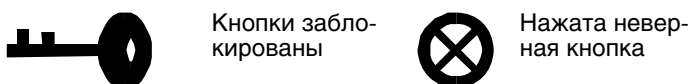

Чиллеры (спецификация)

Модель			CLS-F30HW/ZR1	CLS-F65HW/ZR1	CLS-F130HW/ZR1
Питание		В/ф/Гц	380~415/3/50	380~415/3/50	380~415/3/50
Производительность	Охлаждение	кВт	30	65	130
	Нагрев	кВт	35	70	140
Потребляемая мощность	Охлаждение	кВт	11	22	44
	Нагрев	кВт	10,5	21	42
	Максимальное значение	кВт	15	26	52
Рабочий ток	Охлаждение	А	19	38	78
	Нагрев	А	18	37	76
	Максимальное значение	А	29	51	102
Хладагент	Заправка	кг	6,5	6,5×2	6,5×4
	Регулирование расхода		ЭРВ + Капилляр	ЭРВ + Капилляр	ЭРВ + Капилляр
	Тип		R410A	R410A	R410A
Компрессор	Производитель		Copeland	Copeland	Copeland
	Тип		Scroll	Scroll	Scroll
	Количество	шт.	1	2	4
Вентилятор	Количество	шт.	1	2	4
	Расход воздуха	м³/ч	12 000	24 000	48 000
Испаритель (сторона воды)	Тип		Кожухотрубный	Кожухотрубный	Кожухотрубный
	Потери давления	кПа	30	30	40
	Диаметр патрубка вход/выход	мм	DN40	DN100	DN65
	Расход воды	м³/ч	5,16	11,18	22,36
	Максимальное рабочее давление	МПа	1,1	1,1	1,1
	Тип соединения		Фланцевое	Фланцевое	Фланцевое
Размеры (Ш×В×Г)	Оборудование	мм	1 160×2 090×900	2 000×2 090×900	2 000×2 090×1 700
	Упаковка	мм	1 240×2 250×950	2 080×2 250×950	2 080×2 250×1 740
Вес	Нетто	кг	320	570	1 100
	Брутто	кг	330	600	1 120
Уровень шума		дБ(А)	62	65	68
Температура воды	Охлаждение	°С	+7~+25	+7~+25	+7~+25
	Нагрев	°С	+30~+55	+30~+55	+30~+55
Температура воздуха	Охлаждение	°С	+10~+48	+10~+48	+10~+48
	Нагрев	°С	-10~+21	-10~+21	-10~+21
Тип ПДУ (в типовую поставку не входит)			Проводной	Проводной	Проводной

Данные приведены при следующих условиях.

1. Охлаждение: вода вход/выход: 12 °С/7 °С, температура наружного воздуха 35 °С по сухому термометру.
2. Нагрев: вода вход/выход: 40 °С/45 °С, температура наружного воздуха 7 °С по сухому термометру, 6 °С — по влажному термометру.
3. Коэффициент загрязнения по воде: 0,086 м²·°С/кВт.

Габаритные и присоединительные размеры

30 кВт (CLS-F30HW/ZR1)

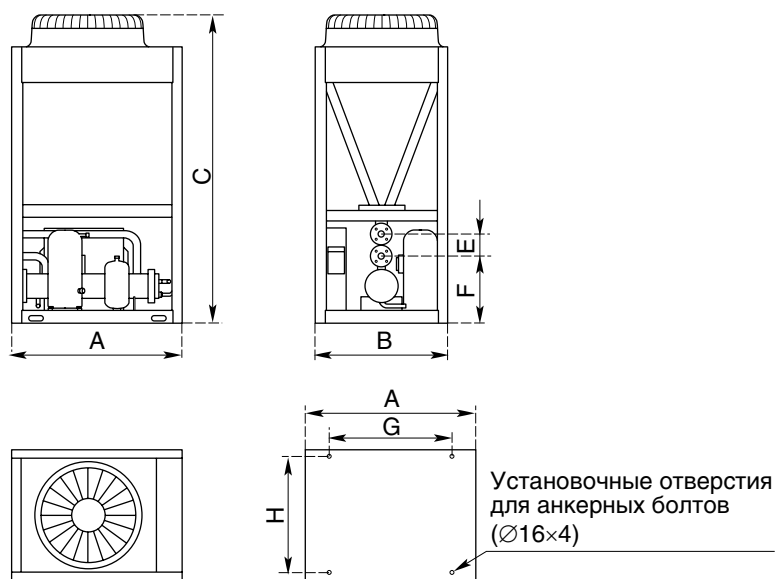

Номинальная холодопроизводительность	A, мм	B, мм	C, мм	D, мм	E, мм	F, мм	G, мм	H, мм
30 кВт	1160	900	2090	—	150	460	840	850

65 кВт (CLS-F65HW/ZR1)

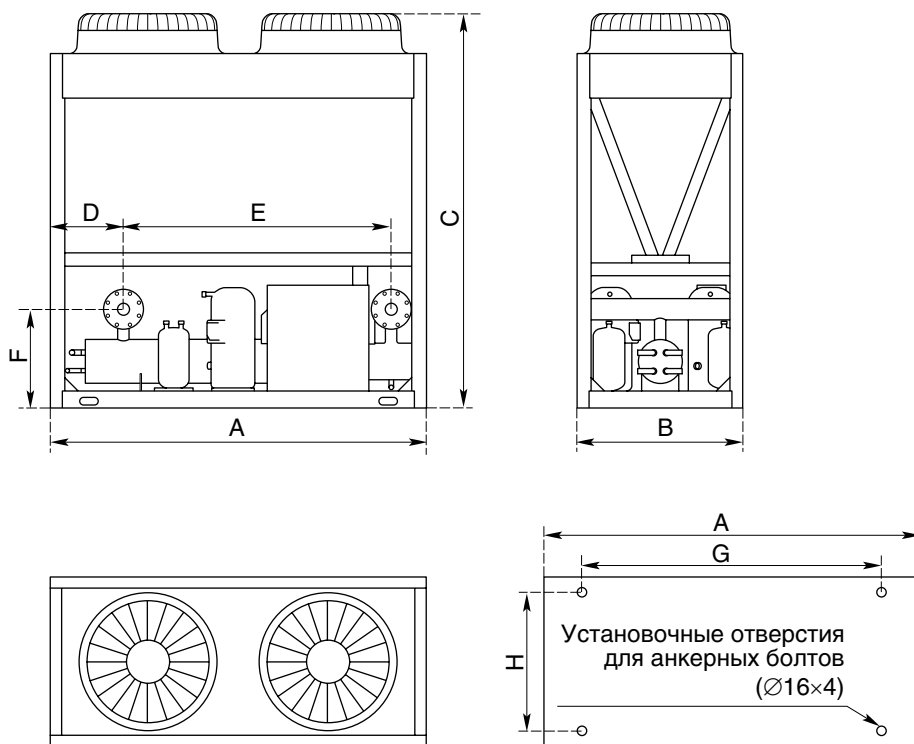

Номинальная холодопроизводительность	A, мм	B, мм	C, мм	D, мм	E, мм	F, мм	G, мм	H, мм
65 кВт	2000	900	2090	386	1420	522	1586	850

130 кВт (CLS-F130HW/ZR1)

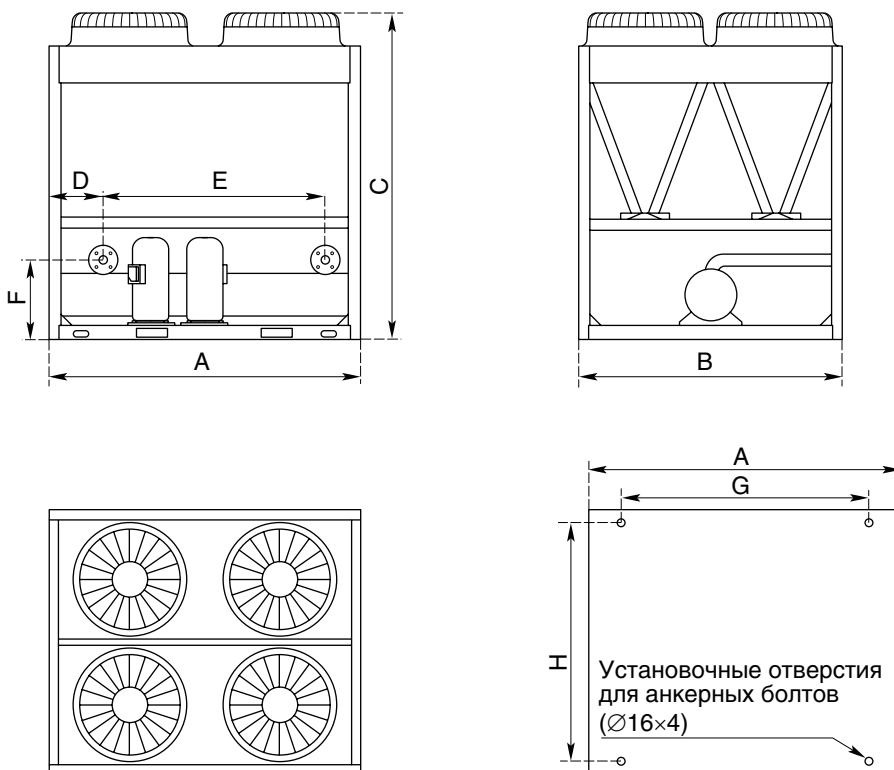

Номинальная холодопроизводительность	A, мм	B, мм	C, мм	D, мм	E, мм	F, мм	G, мм	H, мм
130 кВт	2000	1700	2090	347	1420	510	1586	1640

Примечание. После установки пружинного амортизатора общая высота оборудования увеличивается примерно на 135 мм.

Пространство для установки

Основные требования к месту монтажа

1. Для обеспечения достаточной циркуляции воздуха через конденсатор при монтаже оборудования необходимо учитывать влияние нисходящих потоков воздуха, которые могут возникать в местах застройки высотных зданий.

2. В случае монтажа оборудования в местах, где оно подвержено влиянию сильного ветра, например, на открытой крыше, необходимо установить специальные ограждающие конструкции либо специальные жалюзи. При установке ограждающих конструкций их высота не должна превышать высоту чиллера; если устанавливаются жалюзи, их сопротивление

должно быть ниже статического давления вентилятора. Пространство между оборудованием и забором, или жалюзи, должно также отвечать требованиям минимального установочного пространства оборудования.

3. Если оборудование будет использоваться в зимний период, а место установки может быть занесено снегом, в этом случае устройство должно быть расположено выше высоты снежного покрова, чтобы обеспечить беспрепятственный проток воздуха через конденсатор. Оборудование не следует устанавливать в местах с высоким уровнем шума и вибрации.

CLS-F30HW/ZR1

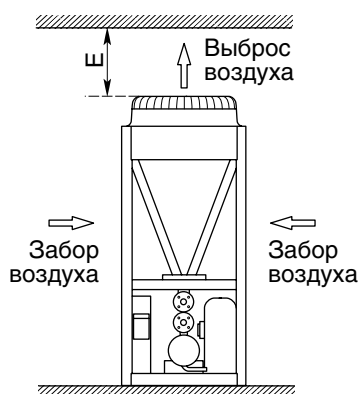
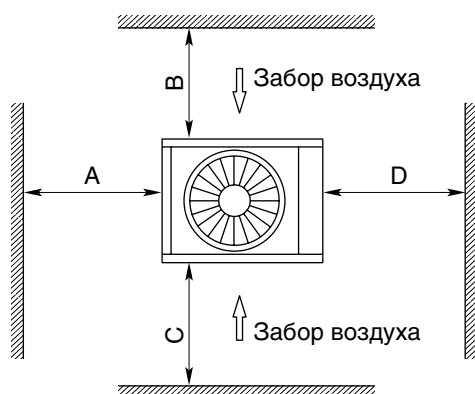

CLS-F65HW/ZR1

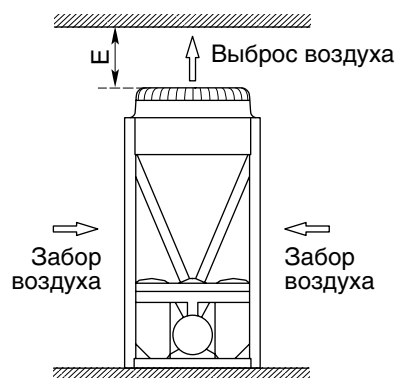
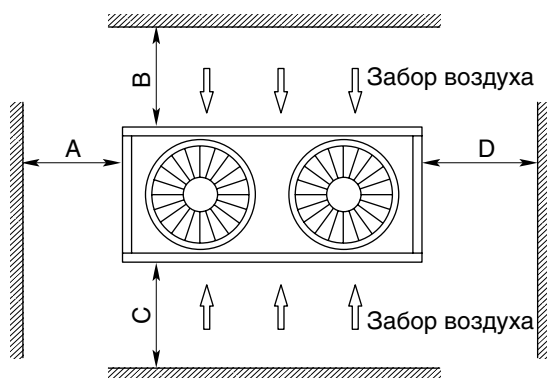

CLS-F130HW/ZR1

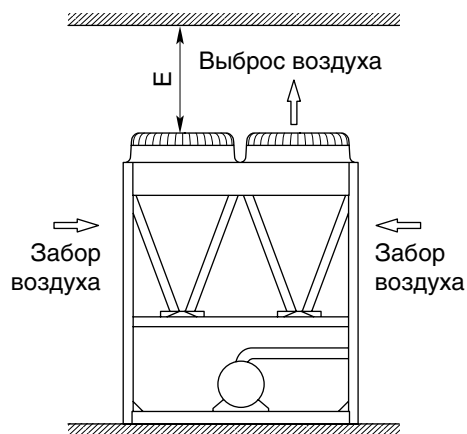
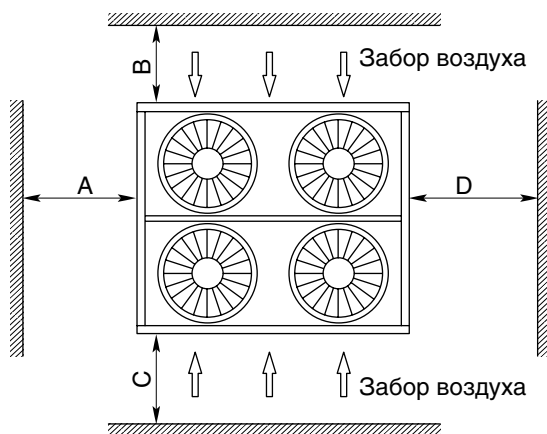

Рекомендованные расстояния до препятствий

Рекомендованные расстояния				
A, мм	B, мм	C, мм	D, мм	E, мм
≥ 1500	≥ 2000	≥ 2000	≥ 1500	≥ 8000





Фанкойлы

FP – 17 Q D

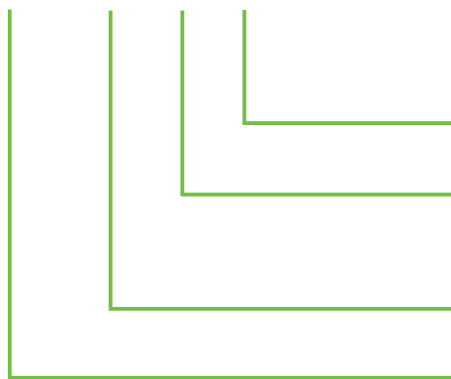

D — тип питания, 220 В / 1 ф / 50 Гц

Тип фанкойла:

Q — кассетный;

W/P — канальный низконапорный.

Расход воздуха: × 100 м³/ч

Тип оборудования: **FP** — фанкойл.

Кассетные четырехпоточные фанкойлы

FP-(10-17)QD



1 000–1 700 м³/ч

FP-(5-8)QD



500–800 м³/ч

Низкий уровень шума.

Жалюзи внутреннего блока спроектированы таким образом, чтобы избежать появления дополнительных шумов.

Использование крыльчатки вентилятора тщательно спроектированной формы позволило:

- снизить сопротивление по воздуху;
- получить более равномерный воздушный поток на выходе;
- добиться равномерного распределения скоростей воздуха по поверхности теплообменника.

Оptionальная установка электрического нагревателя.

Выбор пультов управления позволяет удовлетворить требования любого заказчика.

Оптимизированная конструкция позволила увеличить объемный расход воздуха и повысить производительность.

Простота монтажа и обслуживания фанкойлов.

- Малая высота доводчиков позволяет устанавливать их в помещениях с небольшой высотой подпотолочного пространства.
- Благодаря компактной конструкции и малому весу фанкойла оборудование может монтироваться без специальных механизмов.

Напор встроенного дренажного насоса 1200 мм вод. ст.

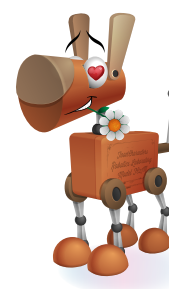

Кассетные четырехпоточные фанкойлы (compact 600x600)

Модель			FP-5QD	FP-6QD	FP-8QD
Электропитание		В/ф/Гц	220~240/1/50	220~240/1/50	220~240/1/50
Расход воздуха	Hi/Med/Lo	ф³/мин	300/255/180	350/298/210	470/400/282
	Hi/Med/Lo	м³/ч	500/434/306	600/506/357	800/679/479
Охлаждение	Hi/Med/Lo	кВт	2,8/2,4/1,8	3,5/3,0/2,3	4,5/3,9/2,9
Нагрев	Hi/Med/Lo	кВт	4,2/3,7/2,7	5,3/4,6/3,4	6,8/5,9/4,4
Уровень звукового давления (на высокой скорости)		дБ(А)	40	44	44
Расход воды		м³/ч	0,48	0,60	0,78
Сопротивление теплообменника по воде		кПа	25	28	30
Теплообменник	Количество рядов		2	2	2
	Тип		Медные трубки и алюминиевые ребра		
Двигатель вентилятора	Количество	шт.	1	1	1
	Потребляемая мощность	Вт	43	64	65
Размеры (Д×В×Г)	Блок	мм	580×275×580	580×275×580	580×275×580
	Упаковка	мм	745×350×675	745×350×675	745×350×675
Вес	Нетто/брутто	кг	22/24	22/24	22/24
Размеры панели (Д×В×Г)	Блок	мм	650×30×650	650×30×650	650×30×650
	Упаковка	мм	710×120×710	710×120×710	710×120×710
Вес	Нетто/брутто	кг	2,7/4,0	2,7/4,0	2,7/4,0
Трубопроводы	Диаметр входной трубы	мм	Ø20	Ø20	Ø20
	Диаметр выходной трубы	мм	Ø20	Ø20	Ø20
	Диаметр дренажной трубы	мм	Ø25	Ø25	Ø25
Контроллер			Проводной ПДУ (опция), ИК ПДУ (стандартно)		

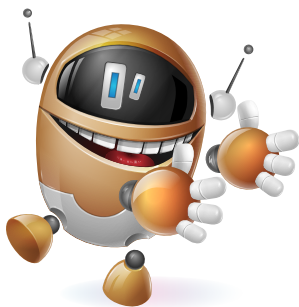

Кассетные четырехпоточные фанкойлы

Модель			FP-10QD	FP-13QD	FP-15QD	FP-17QD
Электропитание		В/ф/Гц	220~240/1/50	220~240/1/50	220~240/1/50	220~240/1/50
Расход воздуха	Hi/Med/Lo	ф ³ /мин	600/510/360	760/646/456	880/748/528	1 000/850/600
	Hi/Med/Lo	м ³ /ч	1 000/867/612	1 300/1 098/775	1 500/1 272/898	1 700/1 445/1 020
Охлаждение	Hi/Med/Lo	кВт	5,3/4,6/3,4	7,2/6,3/4,7	8,5/7,4/5,5	10,0/8,7/6,5
Нагрев	Hi/Med/Lo	кВт	8,0/7,0/5,2	10,8/9,4/7,0	12,8/11,1/8,3	15,0/13,1/9,8
Уровень звукового давления (на высокой скорости)		дБ(А)	48	48	52	53
Расход воды		м ³ /ч	1,10	1,24	1,46	1,55
Сопротивление теплообменника по воде		кПа	36	36	38	40
Теплообменник	Количество рядов		2	2	2	2
	Тип		Медные трубки и алюминиевые ребра			
Двигатель вентилятора	Количество	шт.	1	1	1	1
	Потребляемая мощность	Вт	140	150	160	180
Размеры (Д×В×Г)	Блок	мм	840×230×840	840×230×840	840×285×840	840×285×840
	Упаковка	мм	920×265×920	920×265×920	920×310×920	920×310×920
Вес	Нетто/брутто	кг	23/28	23/28	26/31,5	28/31,5
Размеры панели (Д×В×Г)	Блок	мм	950×50×950	950×50×950	950×50×950	950×50×950
	Упаковка	мм	1 030×105×1 030	1 030×105×1 030	1 030×105×1 030	1 030×105×1 030
Вес	Нетто/брутто	кг	5,4/8,0	5,4/8,0	5,4/8,0	5,4/8,0
Трубопроводы	Диаметр входной трубы	мм	Ø20	Ø20	Ø20	Ø20
	Диаметр выходной трубы	мм	Ø20	Ø20	Ø20	Ø20
	Диаметр дренажной трубы	мм	Ø25	Ø25	Ø25	Ø25
Контроллер			Проводной ПДУ (опция), ИК ПДУ (стандартно)			

Данные приведены при следующих условиях.

Режим охлаждения: температура воздуха в помещении 27 °С по сухому термометру, относительная влажность 50% (19 °С по влажному термометру), температура воды 7/12 °С.

Режим нагрева: температура воздуха в помещении 21 °С по сухому термометру, температура воды 60/55 °С.

Фанкойлы канального типа



Серия Pro

Высокая производительность охлаждения/обогрева и высокая энергоэффективность.

Быстрое достижение заданных параметров воздуха в помещении.

Дренажный поддон выполнен из оцинкованной стали. Хорошая теплоизоляция поддона гарантирует отсутствие образования конденсата на его поверхности.

Корпус фанкойла выполнен из оцинкованной стали.

Трехскоростной низкошумный вентилятор с прямым приводом.

Установка фильтра опционально.

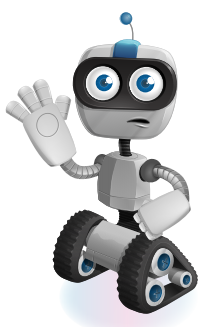

Фанкойлы канального типа (Серия Pro)

Модель			FP-34WA-Y3	FP-51WA-Y3	FP-68WA-Y3
Электропитание		В/ф/Гц	220~240/1/50	220~240/1/50	220~240/1/50
Расход воздуха	Hi/Med/Lo	ф³/мин	200/168/124	300/247/188	400/341/247
	Hi/Med/Lo	м³/ч	340/285/210	510/420/320	680/580/420
Охлаждение	Hi/Med/Lo	кВт	2,2/1,7/1,1	3,3/2,5/1,6	4,2/3,3/2,0
Нагрев	Hi/Med/Lo	кВт	3,5/2,7/2,2	5,3/4,1/3,4	6,8/5,2/4,4
Внешний статический напор		Па	12	12	12
Уровень звукового давления (на высокой скорости)		дБ(А)	36	37	40
Расход воды		м³/ч	0,37	0,56	0,72
Сопротивление теплообменника по воде		кПа	14	20	22
Теплообменник	Количество рядов		3	3	3
	Тип		Медные трубки и алюминиевые ребра		
Двигатель вентилятора	Количество	шт.	1	1	1
	Потребляемая мощность	Вт	30	39	60
Размеры (Д×В×Г)	Блок	мм	770×240×472	825×240×472	927×240×472
	Упаковка	мм	790×265×500	865×265×500	940×265×500
Вес	Нетто/брутто		13/15	15/17	17/20
Трубопроводы	Диаметр входной трубы	мм	Ø20	Ø20	Ø20
	Диаметр выходной трубы	мм	Ø20	Ø20	Ø20
	Диаметр дренажной трубы	мм	Ø25	Ø25	Ø25
Термостат / контроллер			В поставку не входит		

Фанкойлы канального типа (Серия Pro) (продолжение)

Модель			FP-85WA-Y3	FP-102WA-Y3-G30
Электропитание		В/ф/Гц	220~240/1/50	220~240/1/50
Расход воздуха	Hi/Med/Lo	ф³/мин	500/412/306	600/494/365
	Hi/Med/Lo	м³/ч	850/700/520	1 020/840/620
Охлаждение	Hi/Med/Lo	кВт	4,6/3,6/2/2	5,8/4,5/2,8
Нагрев	Hi/Med/Lo	кВт	7,9/6,1/5,1	10,0/7,7/6,4
Внешний статический напор		Па	12	30
Уровень звукового давления (на высокой скорости)		дБ(А)	43	47
Расход воды		м³/ч	0,83	1,00
Сопротивление теплообменника по воде		кПа	24	34
Теплообменник	Количество рядов		3	3
	Тип		Медные трубки и алюминиевые ребра	
Двигатель вентилятора	Количество	шт.	1	1
	Потребляемая мощность	Вт	76	106
Размеры (Д×В×Г)	Блок	мм	927×240×490	1 140×240×472
	Упаковка	мм	940×265×500	1 155×265×500
Вес	Нетто/брутто		17/20	20/23
Трубопроводы	Диаметр входной трубы	мм	Ø20	Ø20
	Диаметр выходной трубы	мм	Ø20	Ø20
	Диаметр дренажной трубы	мм	Ø25	Ø25
Термостат / контроллер			В поставку не входит	

Фанкойлы канального типа (Серия Pro) (окончание)

Модель			FP-136WA- Y3-G30	FP-170WA- Y3-G30
Электропитание		В/ф/Гц	220~240/1/50	220~240/1/50
Расход воздуха	Hi/Med/Lo	ф ³ /мин	800/676/494	1 000/824/588
	Hi/Med/Lo	м ³ /ч	1 360/1 150/840	1 700/1 400/1 000
Охлаждение	Hi/Med/Lo	кВт	7,9/6,2/3,8	9,1/7,1/4,4
Нагрев	Hi/Med/Lo	кВт	13,6/10,5/8,7	16,0/12,3/10,3
Внешний статический напор		Па	30	30
Уровень звукового давления (на высокой скорости)		дБ(А)	47	50
Расход воды		м ³ /ч	1,36	1,56
Сопротивление теплообменника по воде		кПа	34	40
Теплообменник	Количество рядов		3	3
	Тип		Медные трубки и алюминиевые ребра	
Двигатель вентилятора	Количество	шт.	2	2
	Потребляемая мощность	Вт	150	172
Размеры (Д×В×Г)	Блок	мм	1 440×240×472	1 546×240×472
	Упаковка	мм	1 475×265×500	1 565×265×500
Вес	Нетто/брутто	кг	27/31	32/35
Трубопроводы	Диаметр входной трубы	мм	Ø20	Ø20
	Диаметр выходной трубы	мм	Ø20	Ø20
	Диаметр дренажной трубы	мм	Ø25	Ø25
Термостат / контроллер			В поставку не входит	

Примечание.

Данные в таблицах «Фанкойлы канального типа (Серия Pro)» приведены при следующих условиях.

Режим охлаждения: температура воздуха в помещении 27 °С по сухому термометру, относительная влажность 50% (19 °С по влажному термометру), температура воды 7/12 °С.

Режим нагрева: температура воздуха в помещении 21 °С по сухому термометру, температура воды 60/55 °С.



Беспроводной ПДУ (стандартно для кассетных внутренних блоков)

- Радиус действия — 8 м.
- Пять режимов работы: авто, охлаждение, осушка, нагрев, вентиляция.
- Установка таймера — 24 часа.
- Диапазон задания температур 16–32 °С.
- Три скорости установки вентилятора (выс./ср./низ.).
- Активация функции комфортного сна.



Проводной термостат (опция)

- Огнестойкость ABS/PC.
- Водоотталкивающее покрытие.
- Диапазон установки температур — 10–30 °С.

Режим управления вентилятором

- Температурозависимое управление: фанкойл включается и отключается в зависимости от температуры воздуха в помещении.

Двухходовой и трехходовой клапаны (опция) — в типовую поставку не входит

- Уникальная закрытая конструкция гарантирует надежную работу привода.
- Малое энергопотребление и высокий ресурс.
- Компактные размеры.
- Разъемная конструкция: привод можно отсоединить от клапана.
- Рабочее давление до 1,6 МПа.
- Ручное управление. Удобно при проведении пусконаладки системы.

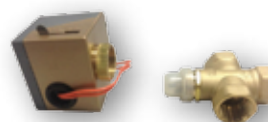

Номенклатура климатической техники

Бытовые системы кондиционирования

Сплит-системы (CS)

Серия 81 (on/off)



21/25/32

Серия 114 (on/off)



25/35/51/61

Серия 114 (DC-инвертор)



25/35/51

Серия 124 (on/off)



21/25/32/51/61

Серия 147 (on/off)



21/25/32/51/61/70

Серия 147 (DC-инвертор)



25/35/51/70

Мультисплит-система



41/53/62/80

Полупромышленные системы кондиционирования

Колонные (CFI)



120/140

Четырехпоточные
кассетные
(Compact type) (CCB)



12/18

Низконапорные
канальные (CTA)

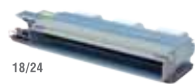

18/24

Четырехпоточные
кассетные (CCA)



18/24/36/48/60

Средненапорные
канальные (CTB)



18/24/36/48/60

Напольно-
подпотолочные (CUA)



18/24/36/48/60

Высоконапорные
канальные (CTH)



48/60

Четырехпоточные
кассетные (CCA)
(DC-инвертор)



18/24/36

Низконапорные
канальные (CTA)
(DC-инвертор)

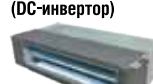

18/24/36

Напольно-
подпотолочные (CUA)
(DC-инвертор)



18/24/36

Средненапорные
канальные (CTB)
(DC-инвертор)



18/24/36



Универсальные
наружные
блоки (COU)

Мультизональные системы VRF

Настенные
(CMV-V**G)



22/28/36/45/61/71

Четырехпоточные
кассетные
(Compact type) (CMV-V**Q4)



22/28/36/45

Четырехпоточные
кассетные
(CMV-V**Q)



28/36/45/56/71/80/90/100/
112/125/140/160

Напольно-
подпотолочные
(CMV-V**LD)



45/56/71/80/90/112/140/160

Однопоточные
кассетные
(CMV-V**Q1)



22/28/36

Двухпоточные
кассетные
(CMV-V**Q2)



36/45/56/71

Низконапорные
укороченные канальные
(CMV-V**TA/HR1-C)



22/28/32/36/45/56/71

Низконапорные
канальные
(CMV-V**TA/HR1-B)



22/28/32/36/45/56/71

Средненапорные
канальные
(CMV-V**TB/HR1-B)



71/80/90/100/120/150

Высоконапорные
канальные
(CMV-V**TH/HR1-B)



71/80/90/100/120/150/
200/260/280

Высоконапорные канальные
со 100%-ной подачей
свежего воздуха
(CMV-V**TF/HR1-B)



140/224/280

Вентиляционные установки
с рекуперацией тепла
(QR-X**DS)



От 200 до 10000 м³/ч

CMV-mini



CMV-II
CMV-X



CMV-mini: до 8 внутренних блоков в единой системе холодопроизводительностью до 18 кВт.

CMV-II: до 64 внутренних блоков в единой системе холодопроизводительностью до 180 кВт.

CMV-X: до 64 внутренних блоков в единой системе холодопроизводительностью до 200 кВт.

Промышленные системы кондиционирования

Высоконапорный
канальный
(CTH1)



96

Универсальный
наружный блок
(COT)



96

Напольный
(CFAI)



96

Компрессорно-
конденсаторные
блоки (ККБ)

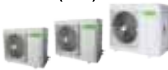

Крышный кондиционер (CRB)



200



18/24/36/48/60/96/150

Чиллеры (CLS-F)

Модульные чиллеры
холодопроизводительностью 30, 65, 130 кВт
с возможностью объединения
в единую систему
мощностью более 2 МВт по холоду



Кассетные
четырехпоточные
(Compact 600×600)
(FP**QD)



5/6/8



Фанкойлы

Компактные и тихие фанкойлы
холодопроизводительностью от 2,2 до 10,8 кВт

Кассетные
четырехпоточные
(FP**QD)



10/13/15/17

Канальные
(серия Pro)
(FP**WA)



34/51/68/85/102/136/170

www.chigo.su

+7 (495) 204-30-01

8 (800) 775-42-13

E-mail: info@chigo.su