



УВЛАЖНИТЕЛЬ ВОЗДУХА
AIC SPS-718

РУКОВОДСТВО ПОЛЬЗОВАТЕЛЯ

ВСТРОЕННЫЙ ТЕРМОМЕТР
ПРЕДВАРИТЕЛЬНЫЙ
ПОДОГРЕВ ВОДЫ
СЕНСОРНОЕ
УПРАВЛЕНИЕ

РЕГУЛИРОВКА ИНТЕНСИВНОСТИ ИСПАРЕНИЯ
УЛЬТРАЗВУКОВАЯ
ТЕХНОЛОГИЯ УВЛАЖНЕНИЯ

ОТКЛЮЧЕНИЕ ПРИ
ОТСУТСТВИИ ВОДЫ

ФУНКЦИЯ
ИОНИЗАЦИИ
ТАЙМЕР, ПУЛЬТ ДУ
АРОМАТИЗАЦИЯ



Внимательно прочитайте это руководство пользователя перед использованием прибора. Пожалуйста, сохраните его.

Это устройство работает только от сети питания переменного тока напряжением 220-240В. Не подключайте этот прибор к сети питания с другим напряжением.

ПРИНЦИП ДЕЙСТВИЯ УЛЬТРАЗВУКОВОГО УВЛАЖНИТЕЛЯ

Ультразвуковой увлажнитель действует по принципу высокочастотных ультразвуковых колебаний, разбивая воду на мельчайшие капельки размером 1-5 мкм, и при помощи встроенного вентилятора распыляет их в воздухе, равномерно его увлажняя. Подтвердившая свою эффективность ультразвуковая технология увлажнения широко применяется в различных областях.

ПРЕИМУЩЕСТВА УВЛАЖНИТЕЛЯ АІС SPS-718

- ▶▶▶ Прибор эффективно увеличивает относительную влажность в помещении.
- ▶▶▶ Снижает (устраняет) электростатические заряды.
- ▶▶▶ Предотвращает различные заболевания.
- ▶▶▶ Положительно воздействует на поверхность кожных покровов, сохраняя внешний вид и молодость кожи.

ОТЛИЧИТЕЛЬНЫЕ ОСОБЕННОСТИ УВЛАЖНИТЕЛЯ

- ▶▶▶ Приятный внешний вид и оригинальное дизайнерское решение.
- ▶▶▶ Легкое пополнение водяного резервуара.
- ▶▶▶ Встроенное устройство безопасности отключает прибор автоматически, когда вода в баке закончится.
- ▶▶▶ Низкое энергопотребление и бесшумность работы.
- ▶▶▶ Высокое качество преобразователя гарантирует надежную работу и выполнение технических характеристик.
- ▶▶▶ Регулировка производительности.
- ▶▶▶ Функция ионизации воздуха.
- ▶▶▶ Автоматическое поддержание заданного уровня влажности.

ЧТО ТАКОЕ ОТНОСИТЕЛЬНАЯ ВЛАЖНОСТЬ

Относительная влажность представляет собой отношение содержания водяного пара к концентрации насыщенных паров воды в воздухе при определенной температуре в определенном объеме. Она обычно обозначается как «%RH», например, «45%RH». В воздухе всегда присутствуют водяные пары, содержание которых меняется в зависимости от температуры. Чем выше температура, тем больше в воздухе паров. Именно поэтому применяется понятие «относительная влажность». Для поддержания влажности воздуха в помещении на комфортном уровне рекомендуется искусственно повышать содержание в воздухе воды, то есть делать то, что называется увлажнением воздуха.

ИДЕАЛЬНЫЙ УРОВЕНЬ ОТНОСИТЕЛЬНОЙ ВЛАЖНОСТИ

- >>> Наиболее удобное значение RH для человеческого организма: 40-60% RH
- >>> Компьютеры и телекоммуникационная аппаратура: 45-60% RH
- >>> Мебель и музыкальные инструменты: 45-60% RH
- >>> Библиотеки (книги), художественные галереи и музеи: 45-60% RH
- >>> Горшечные растения и зимние сады: 55-70% RH

ФУНКЦИИ УВЛАЖНИТЕЛЯ ВОЗДУХА

- >>> **Функция настройки производительности**
Кнопкой «МИН/МАКС» можно отрегулировать производительность пара, вырабатываемого увлажнителем за единицу времени. Вы можете подобрать необходимую производительность в соответствии с условиями микроклимата в помещении.
- >>> **Автоматическое поддержание заданной влажности.** Нажатием на кнопку «ВЛАЖНОСТЬ» вы сможете запрограммировать устройство на поддержание желаемого уровня влажности в помещении.
- >>> **Автоматическое выключение при недостаточном уровне воды.**
Когда уровень воды в ёмкости падает ниже необходимого, реле уровня воды отключает ультразвуковой генератор, предотвращая выход его из строя.
- >>> **Функция ионизации.** Ионизация обогащает воздух отрицательно заряжёнными ионами. Отрицательные ионы делают воздух свежим и чистым. Эффективно активизируют молекулы кислорода, уменьшают напряжённость и концентрируют внимание.
- >>> **Прибор укомплектован смягчающим керамическим картриджем (фильтром).**
Керамический фильтр также может справиться с некоторыми неприятными запахами воды в баке. В случае использования не слишком “жесткой”, заблаговременно очищенной от минеральных солей воды, использование смягчающего картриджа становится необязательным условием.
- >>> **Таймер.** Вы можете установить время на отключение в диапазоне от 1-го до 12 часов.
- >>> **Предварительный подогрев воды - важная функция,** отвечающая за эффективность распределения влажного пара внутри помещения. Увлажнение воздуха проходит заметно быстрее, нежели при использовании обычного холодного пара. Подогретая вода внутри прибора эффективно обеззараживается от вредных примесей и микробов.

ИНСТРУКЦИЯ ПО ТЕХНИКЕ БЕЗОПАСНОСТИ

- >>> **Внимание:** во избежание поражения током высокого напряжения или причинения себе травмы, пожалуйста, соблюдайте приведенные ниже правила инструкции.
- 1) Разборка основного устройства без консультации со стороны квалифицированных специалистов не допускается.
 - 2) Самостоятельная замена сетевого провода без консультации со стороны квалифицированных специалистов не допускается.
 - 3) Добавление в резервуар с водой каких-либо чистящих, ароматизирующих веществ или химических растворов, не допускается.
 - 4) Чистящий раствор для удаления накипи необходимо держать в местах недоступных для детей.

ИНСТРУКЦИЯ ПО ТЕХНИКЕ БЕЗОПАСНОСТИ

- 5) Любые изменения или модификации устройства без разрешения производителя недопустимы, поскольку могут привести к повреждениям, неудобствам в работе или даже к травме пользователя.
- 6) При появлении каких-либо ненормальных запахов или шумов немедленно выключить прибор и отключить главное питание. В случае необходимости ремонта он должен выполняться только квалифицированным обслуживающим персоналом.
- 7) Перед перемещением или чисткой устройства его обязательно необходимо отсоединить от главного питания.
- 8) Во время работы устройства прикосновение к воде или другим частям, расположенным в водяном резервуаре, не допускается.
- 9) Перемещение устройства при нахождении заполненного водой бака на основании прибора не допускается.

➤ Примечание: При эксплуатации или проведении технического обслуживания устройства необходимо соблюдать следующее:

- 1) Не допускается включение прибора при отсутствии в нем воды.
- 2) Не допускается скрести поверхность преобразователя при помощи твердых и острых материалов и предметов.
- 3) Во избежание конденсации влаги не допускать прямого попадания водяного тумана непосредственно на поверхность мебели или других подобных объектов.
- 4) Применение при чистке преобразователя каких-либо чистящих веществ или химических растворов, кроме тех, которые поставляются или рекомендуются к применению нашей компанией, не допускается.
- 5) При очистке вода не должна попадать внутрь прибора.
- 6) При сливе воды из основания устройства вода должна быть удалена по указательной стрелке направления слива воды.
- 7) Кроме того следует проверить следующее:
 - Необходимо держать устройство вдали от обогревателей и других нагревательных приборов, а также не допускать попадания на него прямых солнечных лучей.
 - Устройство следует эксплуатировать и хранить при нормальной комнатной температуре. Слишком низкая температура вредно влияет на устройство.
 - Этот прибор не предназначен для использования лицами (включая детей) с ограниченными физическими, сенсорными или умственными способностями или с недостаточным опытом и знаниями, кроме случаев контроля или инструктирования по вопросам использования прибора со стороны лиц, ответственных за их безопасность.
 - Прибор должен находиться вне досягаемости детей. Не позволяйте детям играть с прибором.
 - Убедитесь, что указанное в паспорте прибора рабочее напряжение соответствует напряжению в Вашей электросети.
 - Не располагайте шнур питания под коврами, ковровыми дорожками, напольными покрытиями, а также возле радиаторов, печей или обогревателей.
 - Не прокладываете шнур под мебелью или бытовой техникой. Не располагайте шнур в местах, где об него можно споткнуться.
 - Не используйте прибор на открытом воздухе.

ЭКСПЛУАТАЦИЯ

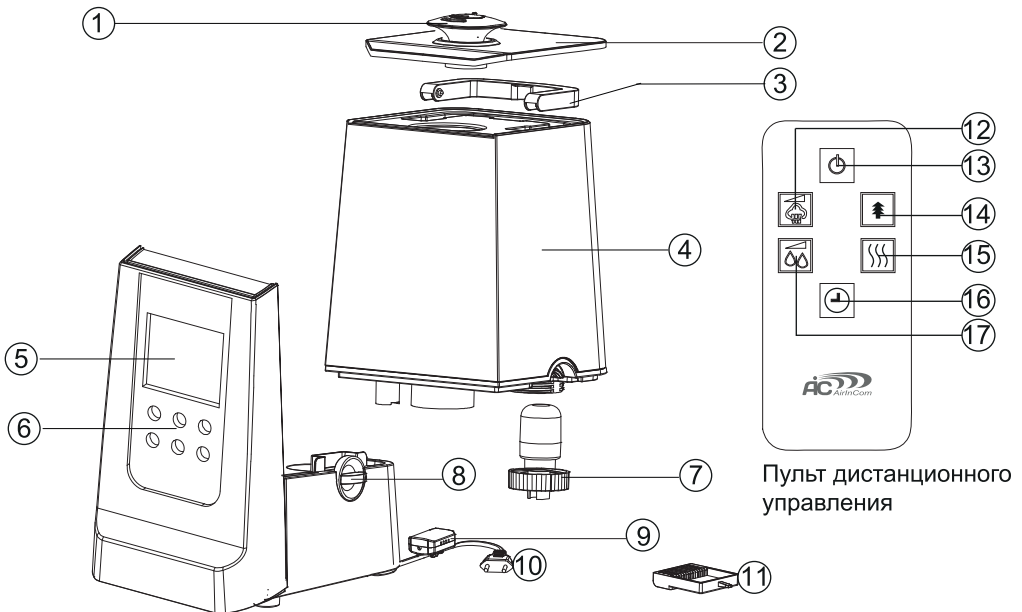

- Перед запуском в эксплуатацию выдержать его при комнатной температуре не менее получаса. Прибор рекомендуется использовать при температуре 5-30 °С и относительной влажности не более 80%RH.
- В случае если вода слишком жёсткая или содержит много минеральных солей, необходимо применять отфильтрованную или дистиллированную воду во избежание появления известковых отложений внутри прибора и предметах в непосредственной близости от прибора.
- Вода, заливаемая в водяной бак, не должна иметь температуру выше 40 °С.
- При необходимости использовать прибор после длительного хранения, следует очистить водяной бак и водяной резервуар.
- Допустимо наличие в приборе небольшого количества воды после его остановки.

СХЕМА УСТРОЙСТВА



- | | |
|--------------------------------|------------------------|
| 1. Распылитель пара | 10. Кабель питания |
| 2. Декоративная верхняя крышка | 11. Арома контейнер |
| 3. Ручка | 12. Кнопка «МИН/МАКС» |
| 4. Бак для воды | 13. Кнопка «ПИТАНИЕ» |
| 5. Дисплей | 14. Кнопка «ИОНИЗАЦИЯ» |
| 6. Панель управления | 15. Кнопка «НАГРЕВ» |
| 7. Крышка бака с фильтром | 16. Кнопка «ТАЙМЕР» |
| 8. Защитный замок от детей | 17. Кнопка «ВЛАЖНОСТЬ» |
| 9. Датчик влажности | |





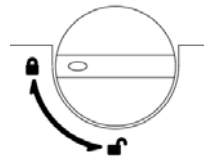









ПОРЯДОК ИСПОЛЬЗОВАНИЯ ПРИБОРА

- Извлеките устройство из заводской упаковки. Расположите увлажнитель на ровной горизонтальной поверхности, расположенной не менее 0,5м от пола.
- Снимите бак для воды, предварительно открыв защитный замок от детей.
- Для того чтобы залить воду в водяной резервуар(4) снимите декоративную верхнюю крышку (2) с распылителем пара (1), возьмите за ручку бак для воды, переверните его и открутите крышку (7). Заполните резервуар водой на 90-95%, держа его двумя руками на весу. Внимание, не упирайтесь резервуаром о дно раковины. Без особых усилий закрутите крышку (7), чтобы можно было легко её открутить после того, как вода в резервуаре закончится. Держите заполненный водяной бак одной рукой за ручку резервуара, другой рукой придерживайте его снизу во избежание случайного падения или удара.
- Поставьте резервуар на основание корпуса, закройте защитный замок от детей (8).
- Вставьте вилку питания в электрическую сеть. Нажмите на кнопку «ПИТАНИЕ»  (13). Аппарат начнет работать в автоматическом режиме.
- На дисплее загорятся индикаторы  и AUTO, отобразится текущая температура и влажность. Устройство в автоматическом режиме определяет оптимальную влажность по формуле в таблице. Когда текущая влажность меньше, чем указано в таблице, прибор работает на максимальной скорости. Когда будет достигнута влажность, увлажнитель будет работать на минимальной скорости. Устройство проверяет соответствие уровня температуры и уровня влажности каждую минуту.



Температура воздуха в помещении, градусы Цельсия	Влажность, %
≤19	65
20	60
21	58
22	57
23	55
24	53
25	50
26	48
27	45
28	43
29	40
30	38
31	36
32	35
33	34
34	32
35	31
36	30
37	25

ПОРЯДОК ИСПОЛЬЗОВАНИЯ ПРИБОРА

- >>> Включение и выключение функции ионизации производится нажатием на кнопку «ИОНИЗАЦИЯ» . При включении на дисплее отображается индикатор .
- >>> Нажатием на кнопку «НАГРЕВ»  включается режим предварительного подогрева выходящего пара. В течение 10-15 минут начнет выходить теплый пар. При включении на дисплее отображается индикатор .
- >>> Режим поддержания заданного уровня влажности. Перед нажатием на кнопку «ВЛАЖНОСТЬ» , на светодиодном дисплее будет отображаться текущий уровень влажности. Прикосновением к кнопке «ВЛАЖНОСТЬ»  Вы можете установить желаемый уровень от 30% до 75% относительной влажности с шагом в 5% при каждом нажатии. Когда он достигнет 75%, при следующем нажатии индикатор покажет «СО» и начнет мигать в течение 3 секунд, затем устройство выйдет из функции настройки уровня влажности. Последнее выбранное значение от 30% до 75% будет сохранено в памяти устройства. Через 5 секунд символ % RH будет мигать, а дисплей отобразит текущую влажность в помещении. Коснитесь кнопки «ВЛАЖНОСТЬ»  еще раз, чтобы увидеть установленный уровень влажности. Если установленная влажность меньше текущей, то увлажнитель будет находиться в ждущем режиме. Но если установленная влажность выше текущей, то будет работать функция увлажнения.
- >>> Нажмите и удерживайте кнопку «ИОНИЗАЦИЯ» , чтобы включить подсветку бака. Нажмите и удерживайте кнопку еще раз, чтобы выключить подсветку.
- >>> Таймер. Нажатием на кнопку «ТАЙМЕР» , активируется временной выключатель устройства. На дисплее загорится индикатор «TIMER», а также отобразится выбранный временной интервал выключения. Повторным нажатием на кнопку «ТАЙМЕР»  можно задать интервал от 1 до 12 часов с шагом в 1 час. При появлении на дисплее «СО» после нажатия кнопки «ТАЙМЕР» , настройка таймера отменяется. Чтобы узнать, какое время было установлено, просто коснитесь кнопки «ТАЙМЕР» .
- >>> Нажмите на кнопку МИН-МАКС , чтобы выбрать один из 3 желаемых уровней увлажнения от слабого к сильному. Прибор выйдет из автоматического режима. На дисплее появится соответствующий заданному уровню символ полосы. Четвертое нажатие на кнопку МИН-МАКС  переведет устройство обратно в автоматический режим.
- >>> Ароматизация. Выключите прибор, если он работает. Возьмитесь двумя пальцами за боковые края контейнера для ароматических веществ и аккуратно выньте его из прибора. Налейте одну-две капли ароматического масла на губку в контейнере. Аккуратно вставьте контейнер на место в корпусе прибора, слегка надавив на него. Нажмите кнопку «ПИТАНИЕ» . Функция ароматизации будет работать автоматически.
- >>> Если Вы не хотите использовать ароматизацию, или длительное время не будете эксплуатировать прибор, тогда выньте губку из контейнера для ароматических веществ и тщательно промойте вручную, а затем снова поместите в контейнер.

•>>> **ВНИМАНИЕ!** Ароматическое масло нельзя добавлять в воду в основании прибора и в резервуар для воды. Коррозионные масла, такие как цитрусовые, эвкалиптовые, цитронелловые следует избегать для использования в увлажнителе, так как это может привести к повреждению устройства.

ПОРЯДОК ИСПОЛЬЗОВАНИЯ ПРИБОРА

- >>> Автоматическое отключение. Когда вода в баке закончится, устройство автоматически перестанет работать. На панели управления отобразится индикатор недостатка воды (☒). Налейте воду в бак и установите его на прибор, увлажнитель снова заработает. Если не залить воду в бак и не установить его на прибор в течение 15 минут, прибор автоматически отключится.
- >>> Независимо от выбранного режима работы, когда влажность окружающей среды достигнет 90%, прибор перейдет в режим ожидания. Когда влажность окружающей среды станет ниже 85%, увлажнитель снова заработает.
- >>> При любом режиме работы, если не производится никакое действие в течение примерно 15 секунд, индикаторы на дисплее потускнеют.

Предупреждение!

- >>> Резервуар для воды изготовлен из хрупкого материала, будьте осторожны, старайтесь не ударять его о посторонние предметы и не ронять.
- >>> Заливайте в резервуар для воды только чистую воду, без добавления в воду каких-либо ароматических или других веществ!!! В противном случае это может привести к появлению микротрещин и трещин на баке и корпусе, что приведёт к протечке воды из резервуара и отказе в гарантийном ремонте.
- >>> Каждый раз при заполнении бака водой не прикладывайте особых усилий для закручивания крышки бака. Давление в резервуаре после того, как вода закончилась, возрастет, и открутить крышку бака уже нужно будет с достаточным усилием.
- >>> Заливайте в резервуар только свежую воду. При добавлении свежей воды всегда выливайте остатки той, которая остаётся в баке.

РЕШЕНИЕ ОБЩИХ ПРОБЛЕМ

Если ваш увлажнитель не работает надлежащим образом, проверьте его, прежде чем обратиться в сервисный центр.

Признак неисправности	Возможные причины	Способ устранения
Не горит индикатор питания, не работает вентилятор, и нет увлажнения воздуха.	Питание не включено.	Включите вилку питания. Включите прибор.
Индикатор питания горит, вентилятор работает, но нет увлажнения воздуха.	В емкости нет воды.	Добавьте воду в емкость.
	Не закрыта надлежащим образом крышка бака для воды	Закройте крышку.
Специфический запах водяного тумана.	Характерно для нового устройства.	Открыв крышку водяной емкости, выдержите прибор в прохладном месте в течение 12 часов.
	Грязная или слишком долго хранившаяся вода.	Очистите водяную емкость и смените воду.
Индикатор питания горит, вентилятор не работает, нет увлажнения воздуха.	Слишком высокий уровень воды в водяном резервуаре.	Слейте лишнюю воду из резервуара и закройте крышку.
Низкая производительность.	Образование наростов на преобразователе.	Очистите преобразователь.
	Грязная или слишком долго хранившаяся вода.	Смените воду.
Ненормальный шум.	Резонанс из-за недостаточного количества воды в водяной емкости.	Добавьте воду в емкость.
	Резонирует с поверхностью, на которой прибор установлен.	Поставьте прибор на ровную поверхность.
Туман вокруг распылителя пара.	Зазор между распылителем пара и водяной емкостью.	Перед применением вымочите распылитель пара в воде.
Вода в емкости не стекает вниз.	Забито отверстие крышки бака .	Очистите отверстие.

Если приведенные выше меры не дали положительных результатов, обратитесь в наш центр клиентского обслуживания или его местный филиал. Номер телефона центра обслуживания указан на гарантийном талоне и сайте представителя.

ТЕХНИЧЕСКОЕ ОБСЛУЖИВАНИЕ

В том случае, если пользователь не выполняет рекомендаций компании по использованию в приборе очищенной (отфильтрованной) воды и регулярной очистке преобразователя, а также когда используемая вода слишком жесткая и содержит много минеральных солей, может возникнуть проблема известковых отложений. В результате на поверхности внутренней части корпуса, преобразователя и внутренней поверхности водяного бака образуется прочная накипь. Наличие накипи на поверхности преобразователя препятствует нормальной работе устройства и способствует выходу из строя преобразователя. В этом случае прибор гарантийному ремонту не подлежит.

I. Порядок очистки преобразователя:

- 1) Для удаления известковых отложений (накипи) на преобразователе налить 50-100 мл чистящего раствора (рекомендуется использовать лимонную кислоту, растворённую с водой в пропорции 1 чайная ложка на 1 литр воды) на поверхность преобразователя и подождать 20-30 минут.
- 2) Очистить известковые отложения при помощи мягкой щетки (запрещено использование жёстких или острых предметов).
- 3) Промыть преобразователь чистой водой.

II. Порядок очистки внутренней части корпуса:

- 1) При помощи мягкой ткани, смоченной в чистящем растворе, (рекомендуется использовать лимонную кислоту растворённую с водой в пропорции 1 чайная ложка на 1 литр воды) прочистить внутреннюю часть корпуса.
- 2) Промыть внутреннюю часть корпуса чистой водой.

Внимание!!!

В случае наличия известковых отложений на стенках бака для воды, полностью залить резервуар разбавленной с водой в пропорции 10 грамм на 2 литра воды лимонную кислоту. Дать отстояться в течение 5-6 часов, затем мягкой тряпкой или губкой очистить резервуар. После чего промыть водный резервуар чистой водой.

III. Компания рекомендует:

Проводить чистку преобразователя, водяного бака и внутренней части корпуса каждую неделю.

Если вода слишком жёсткая или содержит много минеральных солей, применять очищенную (отфильтрованную) или дистиллированную воду.

Для поддержания воды в свежем состоянии менять ее как можно чаще.

Перед хранением устройства в течение длительного времени удалить воду из водяного бака и высушить водяной резервуар.

Перед хранением устройства в течение длительного времени очистить весь блок и дать всем элементам устройства полностью высохнуть.

ТЕХНИЧЕСКИЕ ХАРАКТЕРИСТИКИ

Тип устройства:	Увлажнитель воздуха
Модель:	SPS-718
Электропитание:	220-240 В ~ 50/60 Гц
Мощность:	30 / 110Вт (при нагреве)
Ёмкость для воды:	6,0л
Расход воды:	до 300мл/час
Концентрация ионов:	$3 \times 10^6 / \text{см}^3$
Уровень шума:	не более 35 дБ(А)
Площадь увлажнения:	до 30м ²
Габариты:	235х207х366мм
Масса:	2,24кг



AIC Climatexnik SPA ITALY
FOSHAN SAMYOO ELECTRONIC CO., LTD.
JIANGCUN INDUSTRIAL ZONE, LELIU, SHUNDE, FOSHAN,
GUANGDONG, CHINA.
ФОШАН САМЬЁ ЭЛЕКТРОНИК КО., ЛТД ЖИАНГКУН
ИНДАСТРИАЛ ЗОН, ЛЕЛИУ, ШУНДЕ, ФОШАН, ГУАНГДОНГ,
КИТАЙ. Произведено в Китае.
Представитель в РФ:
ООО "АЭРИНКОМ", 127238, Москва, Верхнелихоборская, дом 8.
(495)663-9985, info@airincom.ru
Первые четыре цифры серийного номера, расположенного на
корпусе прибора, указывают год и месяц производства.

Производитель оставляет за собой право на изменение
технических характеристик и функций прибора без
предварительного уведомления покупателя.
Список гарантийных мастерских опубликован на сайте
www.airincom.ru
Срок службы 3 года.
Гарантия 1 год.

