

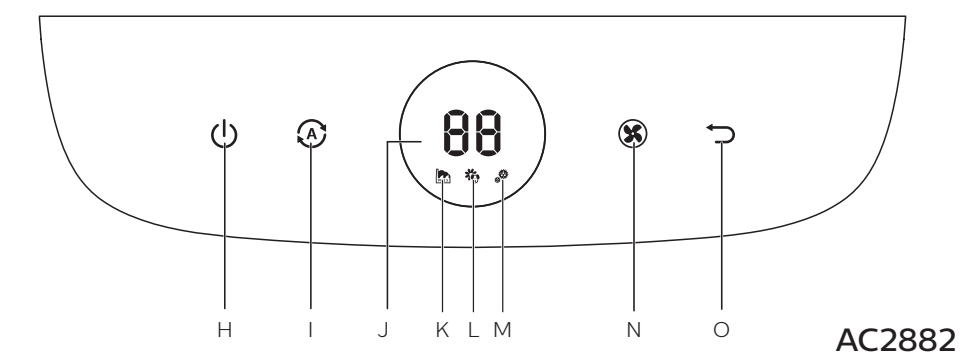

PHILIPS
AC2887
AC2882

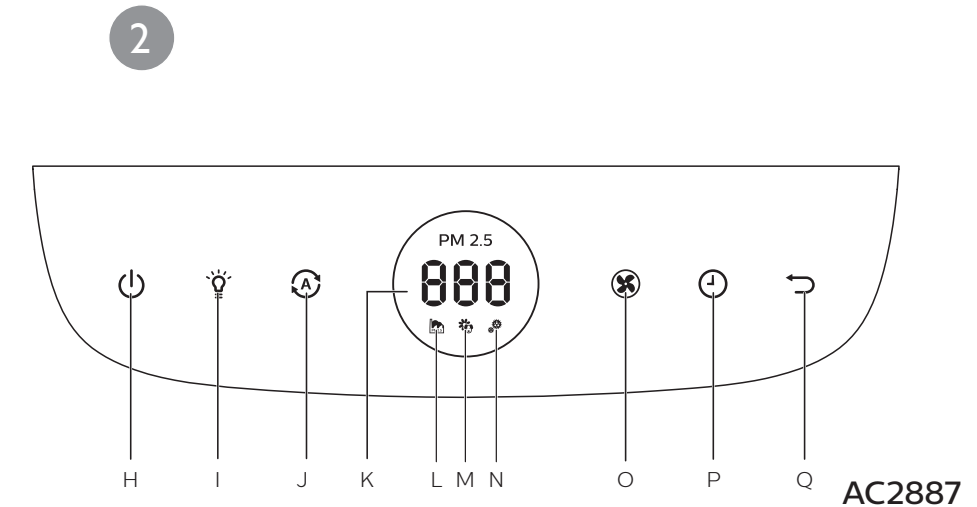

EN	User manual	1	72	دليل المستخدم	AR
KK	Қолданушының нұсқасы	15	60	راهنمای کاربر	FA
RU	Руководство пользователя	31			

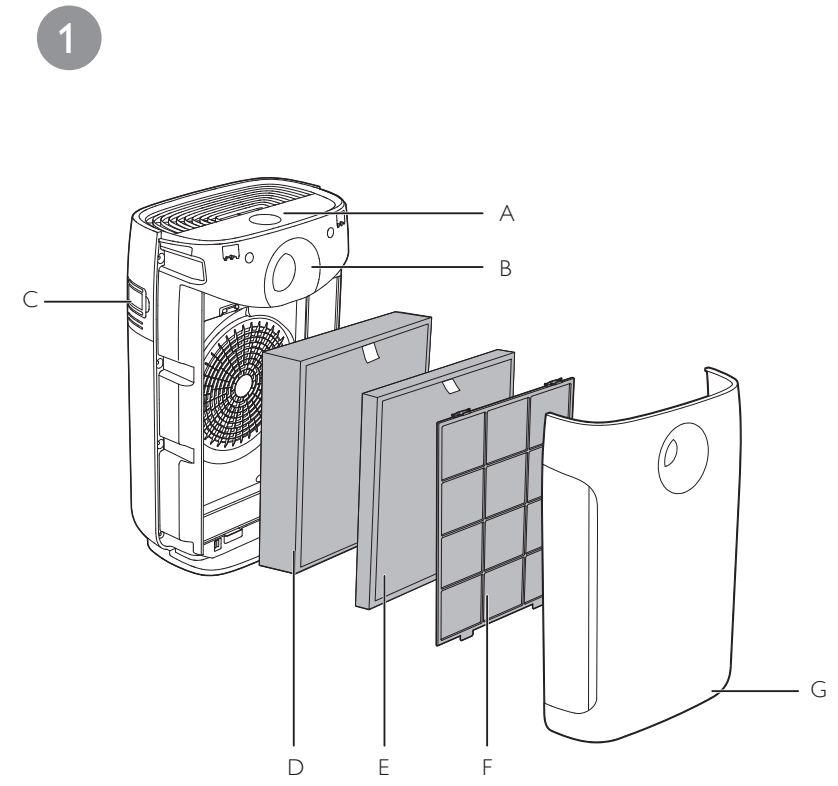

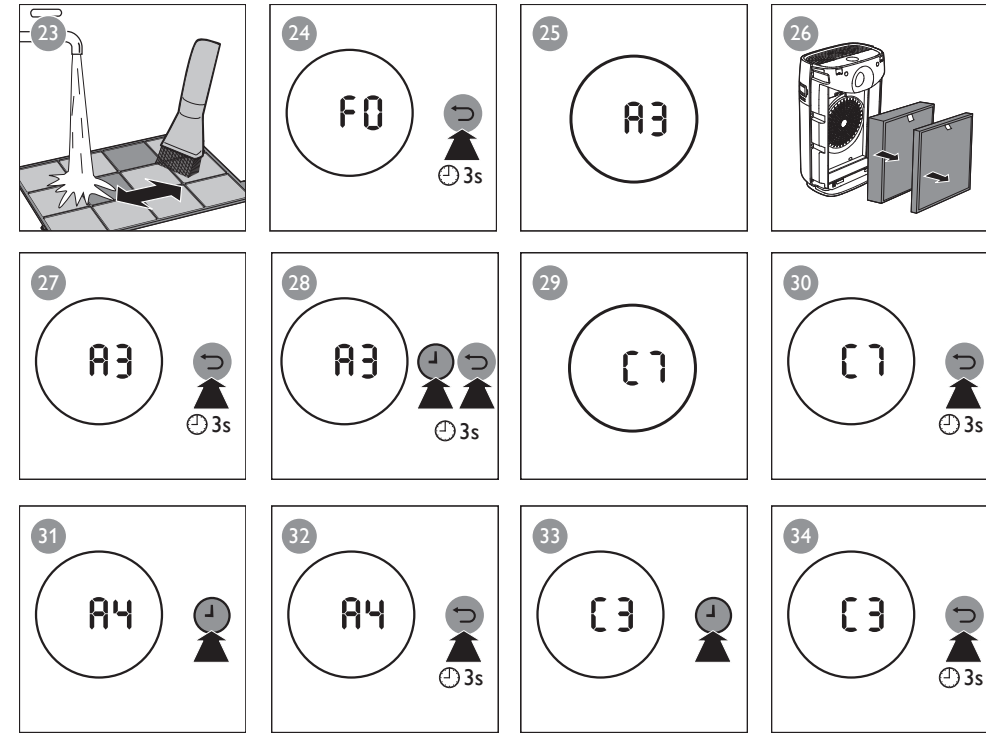
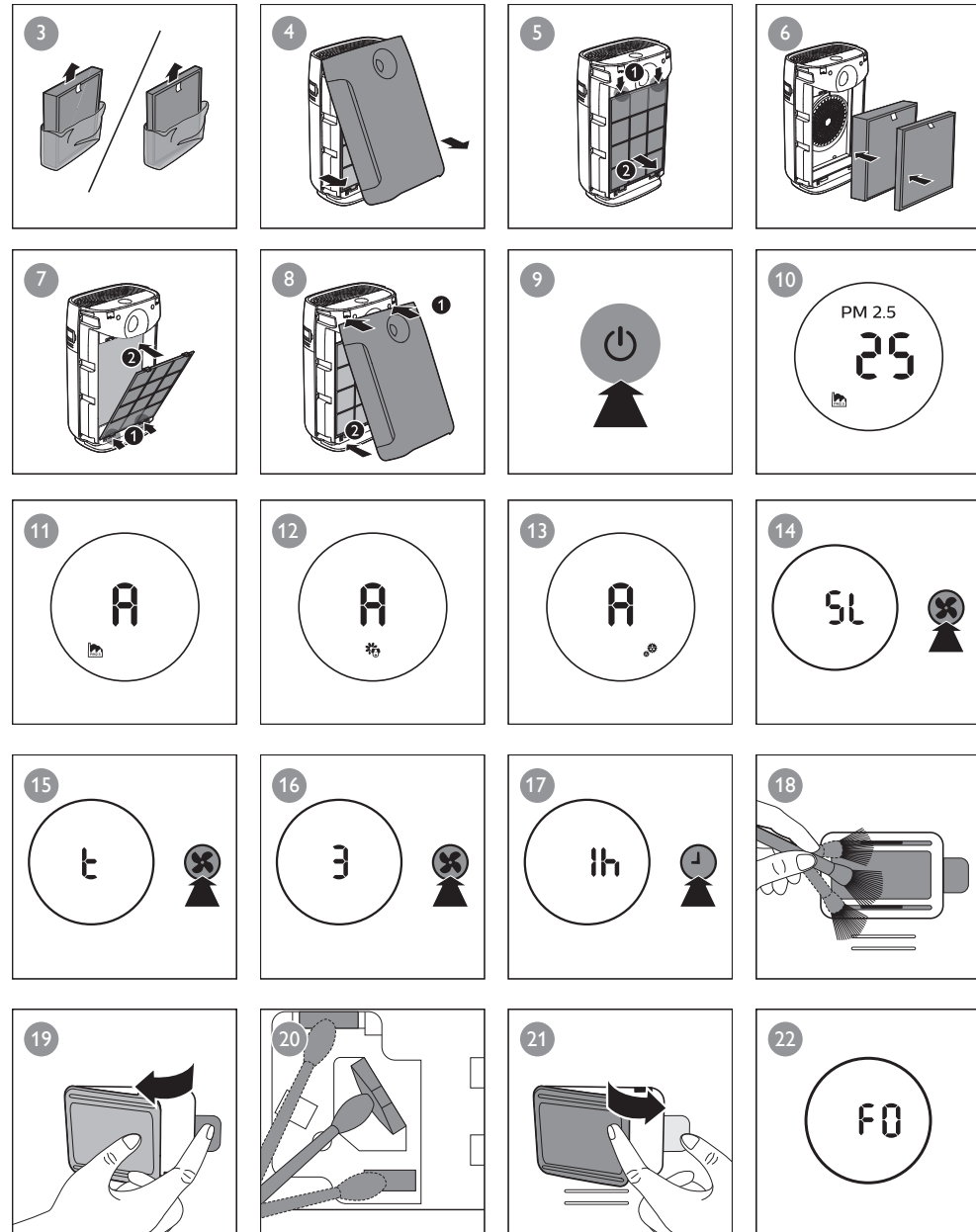

Содержание

1	Внимание	32		
	Безопасность	32		
2	Ваш очиститель воздуха	35		
	Описание изделия (рис. ①)	35		
	Описание элементов управления (рис. ②)	36		
3	Начало работы	36		
	Установка фильтров	36		
4	Использование прибора	37		
	Значение сигналов индикатора качества воздуха	37		
	Включение и выключение	37		
	Изменение настроек автоматического режима	37		
	Изменение скорости вентилятора	38		
	Установка таймера	38		
	Использование функции включения/ выключения подсветки	39		
5	Очистка	39		
	График очистки	39		
	Очистка корпуса прибора	39		
	Очистка датчика качества воздуха	40		
	Очистка фильтра предварительной очистки (рис. ②②)	40		
6	Замена фильтра	41		
	Значение сигналов блокировки системы контроля качества воздуха	41		
	Замена фильтров (рис. ②⑤)	41		
	Принудительный сброс фильтра	42		
	Смена типа фильтра	42		
7	Устранение неисправностей	44		
8	Гарантия и обслуживание	46		
	Заказ запчастей и аксессуаров	46		
9	Примечания	46		
	Электромагнитные поля (ЭМП)	46		
	Утилизация	46		

1 Внимание

Безопасность

Перед эксплуатацией прибора внимательно ознакомьтесь с настоящей инструкцией по эксплуатации и сохраните ее для дальнейшего использования в качестве справочного материала.

Опасно!

- Во избежание поражения электрическим током и/или риска возгорания избегайте попадания на прибор воды, других жидкостей или огнеопасных растворителей.
- Во избежание поражения электрическим током и/или риска возгорания запрещается очищать прибор водой или другими жидкостями или (огнеопасными) растворителями.
- Запрещается распылять легковоспламеняющиеся вещества, такие как инсектициды или духи, вблизи прибора.

Предупреждение

- Перед подключением прибора убедитесь, что указанное на нем номинальное напряжение соответствует напряжению местной электросети.
- В случае повреждения шнура питания его необходимо заменить. Чтобы обеспечить безопасную эксплуатацию прибора, заменяйте шнур только в авторизованном сервисном центре Philips или в сервисном центре с персоналом аналогичной квалификации.
- Запрещено пользоваться прибором, если сетевая вилка, сетевой шнур или сам прибор повреждены.
- Данный прибор не предназначен для использования лицами (включая детей) с ограниченными возможностями восприятия или ограниченными умственными или физическими способностями,

а также лицами с недостаточным опытом и знаниями, если их не контролируют или не инструктируют по вопросам использования прибора лица, ответственные за их безопасность.

- Не оставляйте детей без присмотра и не позволяйте им играть с прибором.
- Не блокируйте отверстия для входа и выхода воздуха, то есть не ставьте предметы перед этими отверстиями.
- Не допускайте попадания посторонних предметов в прибор через отверстие выхода воздуха.

Внимание!

- Прибор не заменяет полноценную систему вентиляции, регулярную уборку пылесосом или кухонную вытяжку.
- В случае если подключение сетевой розетки произведено неправильно, сетевая вилка прибора будет нагреваться. Прибор следует подключать к исправной сетевой розетке.

- Используйте и устанавливайте прибор на сухой, горизонтальной, ровной и устойчивой поверхности.
- Между стеной, задней и боковыми панелями прибора должно оставаться не менее 20 см свободного пространства, а над прибором — не менее 30 см.
- Не ставьте на прибор посторонние предметы.
- Не садитесь и не вставайте на прибор. Попытка сесть или встать на прибор может привести к травме.
- Во избежание попадания конденсата на прибор не устанавливайте его непосредственно под кондиционером.
- Перед включением прибора убедитесь, что все фильтры установлены правильно.
- Используйте только оригинальные фильтры Philips, разработанные для данной модели. Использование других фильтров запрещено.

- Возгорание фильтра может нанести непоправимый вред здоровью и/или представлять угрозу для жизни. Не используйте фильтр в качестве топлива или для схожих целей.
- Оберегайте прибор (в частности, отверстия для входа и выхода воздуха) от ударов твердыми предметами.
- Поднимайте и перемещайте прибор только за ручку на задней панели.
- Во избежание травм и повреждения прибора не вставляйте пальцы и другие предметы в отверстия для выхода и входа воздуха.
- Не используйте прибор, если в помещении применялся дымовой инсектицид, а также в местах, где присутствует масляный туман, горящие курительницы и газообразные химические отходы.
- Не используйте прибор рядом с газовым оборудованием, нагревательными устройствами или каминами.
- Обязательно отключайте прибор от электросети после использования, а также перед очисткой, обслуживанием и заменой фильтров.
- Не используйте прибор в помещениях с резкими перепадами температуры, так как это может вызвать конденсацию влаги внутри прибора.
- Для предотвращения помех устанавливайте прибор на расстоянии не менее двух метров от электрооборудования, в котором используются радиоволны, например телевизоров, радиоприемников или часов с радиоуправлением.
- Прибор предназначен исключительно для домашнего применения при нормальных условиях эксплуатации.
- Не используйте прибор в условиях повышенной влажности или при высоких температурах, например в ванной, туалете или на кухне.

- Прибор не нейтрализует угарный газ (CO) и радон (Rn). Прибор нельзя использовать в качестве защитного устройства в случае возгорания или аварийного выброса химических веществ.
- Если прибор необходимо переместить, сначала отключите его от источника питания.
- При перемещении прибора не тяните его за шнур питания.
- Очищайте руки после замены фильтров.

2 Ваш очиститель воздуха

Поздравляем с покупкой и приветствуем вас в клубе Philips!

Чтобы воспользоваться всеми преимуществами поддержки Philips, зарегистрируйте устройство на веб-сайте www.philips.com/welcome.

Описание изделия (рис. ①)

- A Панель управления
- B Индикатор качества воздуха
- C Датчики качества воздуха
- D Фильтр HEPA NanoProtect Series 3 (FY2422)*
- E Угольный фильтр NanoProtect (FY2420)*
- F Фильтр предварительной очистки
- G Передняя панель

* Здесь и далее именуется воздушным фильтром

Описание элементов управления (рис. ②)

Для AC2887

H Кнопка включения/выключения

I Кнопка регулировки подсветки

J Кнопка автоматического режима

K Дисплей

L Значок стандартного режима

M Значок режима задержания аллергенов

N Значок режима задержания бактерий и вирусов

O Кнопка выбора скорости вентилятора

P Кнопка таймера

Q Кнопка перезагрузки

Для AC2882

H Кнопка включения/выключения

I Кнопка автоматического режима

J Дисплей

K Значок стандартного режима

L Значок режима задержания аллергенов

M Значок режима задержания бактерий и вирусов

N Кнопка выбора скорости вентилятора

O Кнопка перезагрузки

3 Начало работы

Установка фильтров

Примечание

- Прежде чем устанавливать фильтры, убедитесь, что очиститель воздуха отключен от электросети.
- Та сторона фильтра, на которой находится ярлык, должна быть направлена на вас.

- 1** Снимите упаковочные материалы с воздушных фильтров (рис. ③).
- 2** Потяните за нижнюю часть передней панели, чтобы снять ее с прибора (рис. ④).
- 3** Нажмите на два фиксатора и потяните фильтр предварительной очистки на себя (рис. ⑤).
- 4** Установите распакованные воздушные фильтры в прибор (рис. ⑥).
- 5** Установите фильтр предварительной очистки в прибор (рис. ⑦).

Примечание

- Убедитесь, что сторона панели с двумя выступами обращена к вам и что все крючки фильтра предварительной очистки прикреплены к очистителю воздуха.

- 6** Чтобы установить переднюю панель, присоедините ее верхнюю часть к верхней части очистителя воздуха (1). Затем аккуратно прижмите панель к корпусу очистителя воздуха (2) (рис. ⑧).
- 7** После установки фильтров тщательно вымойте руки.

4 Использование прибора

Значение сигналов индикатора качества воздуха

Цвет индикатора качества воздуха	Качество воздуха
Синий	Отличное
Сине-фиолетовый	Хорошее
Пурпурный	Плохое
Красный	Очень плохое

При включении очистителя воздуха индикатор качества воздуха загорается автоматически и последовательно мигает разными цветами. Приблизительно через 30 секунд датчик качества воздуха выбирает цвет, соответствующий качеству окружающего воздуха (количеству взвешенных частиц).

Включение и выключение

- 1 Вставьте вилку прибора в розетку электросети.
- 2 Коснитесь , чтобы включить прибор (рис. 9).
 - ↳ Прибор подает звуковой сигнал.
 - ↳ Прибор работает в стандартном режиме по умолчанию.
 - ↳ После быстрого измерения качества воздуха датчик автоматически выбирает цвет индикатора.



- ↳ Для AC2887: во время нагрева прибора на дисплее отображается индикация "■■■■". После измерения соотношения частиц в воздухе прибор переходит в автоматический режим, и на дисплее отображается индикация "xx" (рис. 10).
- ↳ Для AC2882: после измерения соотношения частиц в воздухе прибор переходит в автоматический режим, и на дисплее отображается индикация  (рис. 11).

- 3 Чтобы выключить прибор, нажмите и удерживайте  в течение трех секунд.

Примечание



- Если после выключения не отключить очиститель воздуха от сети, при следующем включении он сохранит последние настройки.

Изменение настроек автоматического режима

Вы можете выбрать стандартный режим () , режим задержания аллергенов () или режим задержания бактерий и вирусов () .



Стандартный режим

Специально разработанный режим позволяет эффективно удалять взвешенные пылевидные частицы (2,5 микрон).

- Коснитесь кнопки автоматического режима  и выберите стандартный режим. (рис. 11).
 - ↳ На дисплее появится индикация автоматического режима (A) и индикация .



Режим задержания аллергенов

Режим задержания аллергенов разработан специально для эффективной борьбы с распространенными аллергенами, такими как пыльца и перхоть домашних животных.

- Коснитесь кнопки автоматического режима  и выберите режим задержания аллергенов (рис. ).
 - ↳ На дисплее появится индикация автоматического режима (A) и индикация .

Режим задержания бактерий и вирусов

Специально разработанный режим позволяет эффективно удалять бактерии и вирусы, такие как Staphylococcus Albus и H1N1.



- Коснитесь кнопки автоматического режима  и выберите режим задержания бактерий и вирусов (рис. ).
 - ↳ На дисплее появится индикация автоматического режима (A) и индикация .

Изменение скорости вентилятора

Доступно несколько скоростей работы вентилятора. Вы можете выбрать режим сна (SL), режим скорости **1, 2, 3** или турборежим (t).

Режим сна (SL)



В режиме сна прибор работает бесшумно при низкой скорости.

- Чтобы перейти в режим сна (SL), коснитесь кнопки выбора скорости вентилятора  (рис. .

Примечание



- После перехода в режим сна на дисплее в течение одной минуты отображается индикация "SL". После этого все индикаторы гаснут, яркость подсветки дисплея снижается и отображается индикация "—".
- Чтобы включить индикаторы вручную, коснитесь .

Ручной

- Последовательно касайтесь кнопки выбора скорости вентилятора , чтобы установить нужный режим (рис. .

Турборежим (t)

В турборежиме прибор работает при самой высокой скорости.



- Чтобы перейти в турборежим (t), коснитесь кнопки выбора скорости вентилятора  (рис. .

Установка таймера

Примечание

- Функция таймера доступна только для модели AC2887.

С помощью таймера можно задать длительность работы прибора в часах. По истечении установленного периода прибор выключится автоматически.

- Выберите время работы прибора (в часах), последовательно касаясь кнопки таймера  (рис. ).
 - ↳ Таймер позволяет установить время от **1 до 12** часов.

Для отключения таймера последовательно касайтесь кнопки таймера , пока на дисплее не появится индикация "---".

Примечание



- Если вы уже устанавливали таймер, в следующий раз при его использовании будет отображаться предыдущая настройка времени.

Использование функции включения/выключения подсветки

Примечание

- Функция регулировки подсветки доступна только для модели AC2887.

При помощи кнопки регулировки подсветки можно при необходимости включать и выключать индикатор качества воздуха, дисплей и индикаторы функций.

- 1 Коснитесь кнопки регулировки подсветки  один раз, чтобы приглушить свет индикатора качества воздуха.
- 2 Коснитесь кнопки регулировки подсветки  еще раз, чтобы отключить индикатор качества воздуха. Подсветка дисплея и индикаторы функций будут включены, но свет будет приглушен и на дисплее будет отображаться индикация "—".
- 3 Чтобы снова включить все индикаторы, коснитесь кнопки регулировки подсветки  третий раз.

5 Очистка

Примечание

- Перед очисткой следует выключать очиститель воздуха и отключать его от электросети.
- Запрещается погружать прибор в воду и другие жидкости.
- Запрещается использовать для очистки деталей прибора губки с абразивным покрытием, абразивные чистящие средства или легковоспламеняющиеся жидкости типа хлора или спирта.
- Мыть можно только фильтр предварительной очистки. Воздушный фильтр запрещается мыть и очищать с помощью пылесоса.

График очистки

Частота	Способ очистки
По мере необходимости	Очистка корпуса прибора мягкой сухой тканью
При отображении на экране индикации F0	Очистка фильтра предварительной очистки
Раз в два месяца	Очистка датчиков качества воздуха

Очистка корпуса прибора

Во избежание скопления пыли регулярно проводите очистку внутренних и внешних поверхностей очистителя воздуха.

- 1 Протрите сухой мягкой тканью внутренние и внешние поверхности очистителя воздуха.
- 2 Отверстие выхода воздуха также можно очищать сухой мягкой тканью.

Очистка датчика качества воздуха

Для обеспечения оптимальной работы очистителя проводите очистку датчика качества воздуха каждые 2 месяца. Если очиститель воздуха используется в условиях повышенной запыленности, очистку следует проводить чаще.

Примечание

- Если уровень влажности в помещении очень высокий, на датчике качества воздуха возможно скопление конденсата. В результате индикатор качества воздуха может ошибочно указывать на плохое качество воздуха. В этом случае необходимо провести очистку датчика качества воздуха или воспользоваться ручной настройкой скорости.

- 1 Выключите очиститель воздуха и отключите его от розетки электросети.
- 2 Очистите отверстия входа и выхода воздуха на датчике качества воздуха мягкой щеточкой (рис. 18).
- 3 Снимите крышку датчика качества воздуха (рис. 19).
- 4 Проведите очистку датчика качества воздуха, а также отверстий для входа и выхода воздуха с помощью ватной палочки, слегка смоченной в воде (рис. 20).
- 5 Удалите излишки влаги с помощью сухой ватной палочки.
- 6 Установите крышку датчика качества воздуха (рис. 21).

Очистка фильтра предварительной очистки (рис. 22)

Значение предупреждающих индикаторов фильтра	Рекомендации
На экране отображается индикация "F0"	Очистка фильтра предварительной очистки

- 1 Выключите очиститель воздуха и отключите его от розетки электросети.
- 2 Потяните за нижнюю часть передней панели, чтобы снять ее с прибора (рис. 4).
- 3 Нажмите на два фиксатора и потяните фильтр предварительной очистки на себя (рис. 5).
- 4 Промойте фильтр предварительной очистки под струей водопроводной воды. Если фильтр предварительной очистки сильно загрязнен, удалите скопившуюся грязь с помощью мягкой щеточки (рис. 23).
- 5 Высушите фильтр предварительной очистки на открытом воздухе.

Примечание

- Чтобы оптимизировать срок службы фильтра предварительной очистки, полностью высушивайте его после очистки.
 - Мойте руки после проведения обслуживания фильтра.
- 6 Установите фильтр предварительной очистки в прибор (рис. 7).

Примечание

- Убедитесь, что сторона панели с двумя выступами обращена к вам и что все крючки фильтра предварительной очистки прикреплены к очистителю воздуха.

- 7 Чтобы установить переднюю панель, сначала закрепите ее в верхней части прибора (1). Затем аккуратно прижмите панель к корпусу прибора (2) (рис. ⑧).
- 8 Коснитесь кнопки сброса  и удерживайте ее в течение 3 секунд, чтобы сбросить настройки времени очистки фильтра предварительной очистки (рис. ⑭).

6 Замена фильтра

Значение сигналов блокировки системы контроля качества воздуха

Прибор оснащен функцией блокировки системы контроля качества воздуха на случай загрязнения воздушного фильтра. Данная система следит за состоянием фильтра, обеспечивая оптимальную работу прибора. Когда срок службы фильтра подойдет к концу, на экране в качестве оповещения о необходимости замены отобразится код фильтра.

Если в течение 14 дней не будет произведена замена фильтра, прибор перестанет работать и будет заблокирован.

Замена фильтров (рис. ⑮)

Примечание

- Воздушные фильтры запрещается мыть и очищать с помощью пылесоса.
- Перед заменой фильтров выключите прибор.

Значение предупреждающих индикаторов фильтра	Рекомендации
На экране отображается индикация "A3"	Замените фильтр HEPA NanoProtect Series 3 (FY2422)
На экране отображается индикация "C7"	Замените угольный фильтр NanoProtect (FY2420)
На экране попеременно отображается индикация "A3" и "C7"	Замените оба фильтра

- 1 Извлеките отслуживший воздушный фильтр, код которого указан на дисплее, и утилизируйте его (рис. (26)).

Примечание





- Не прикасайтесь к сетчатой поверхности и не нюхайте фильтры, так как в них скапливаются загрязняющие агенты из воздуха.

- 2 Снимите с новых фильтров упаковочный материал (рис. (3)).
- 3 Установите новые фильтры в прибор (рис. (6)).
- 4 Коснитесь кнопки сброса  и удерживайте ее в течение 3 секунд, чтобы сбросить показания счетчика срока службы фильтра (рис. (27)).





Примечание

- Мойте руки после замены фильтра.

Принудительный сброс фильтра





- 1 Одновременно коснитесь кнопок  и  и удерживайте их в течение 3 секунд, чтобы войти в режим принудительного сброса фильтра (рис. (28)).
 На дисплее отобразится код фильтра HEPA NanoProtect Series 3 (A3).
- 2 Коснитесь  и удерживайте в течение 3 секунд, чтобы выполнить принудительный сброс счетчика фильтра HEPA NanoProtect Series 3 (рис. (27)).
- 3 Когда счетчик фильтра HEPA NanoProtect Series 3 будет сброшен, на дисплее отобразится код угольного фильтра NanoProtect (C7) (рис. (29)).
- 4 Коснитесь  и удерживайте в течение 3 секунд, чтобы выполнить принудительный сброс счетчика угольного фильтра NanoProtect и выйти из режима сброса (рис. (30)).

Смена типа фильтра

- 1 Одновременно коснитесь кнопок  и  и удерживайте их в течение 3 секунд, чтобы войти в режим смены типа фильтра (рис. (28)).
 На дисплее отобразится код фильтра HEPA NanoProtect Series 3 (A3).
- 2 Коснитесь , чтобы выбрать код нового фильтра (рис. (31)).
- 3 Коснитесь  и удерживайте в течение 3 секунд для подтверждения кода нового фильтра (рис. (32)).

Примечание

- Если после выбора кода нового фильтра с помощью кнопки  ни одна кнопка не будет нажата в течение 10 секунд, прибор автоматически подтвердит код нового фильтра.

- 4 После того как будет изменен тип первого фильтра, на дисплее отобразится код угольного фильтра NanoProtect (C7) (рис. ).
- 5 Коснитесь  для выбора нового кода второго фильтра (рис. ).
- 6 Коснитесь  и удерживайте в течение 3 секунд для подтверждения кода второго фильтра и выхода из режима смены типа фильтра (рис. ).



Примечание

- Если после выбора кода нового фильтра с помощью кнопки  ни одна кнопка не будет нажата в течение 10 секунд, прибор автоматически подтвердит код нового фильтра.

7 Устранение неисправностей

В данной главе приведены проблемы, которые наиболее часто возникают при эксплуатации прибора. Если приведенные ниже сведения не помогают устранить проблему, обратитесь в центр поддержки покупателей в вашей стране.

Проблема	Возможное решение
Подключенный к сети прибор не работает.	<ul style="list-style-type: none">На экране отображается код замены фильтра, но вы еще не заменили соответствующий фильтр. Прибор будет заблокирован, если вы продолжите пользоваться отслужившим фильтром. В этом случае необходимо заменить фильтр и сбросить показания счетчика срока службы.
Включенный прибор не работает.	<ul style="list-style-type: none">Отображается код замены фильтра, но вы не заменили соответствующий фильтр, и прибор заблокирован. В этом случае необходимо заменить фильтр и сбросить показания счетчика срока службы.
Прибор выключается самостоятельно.	<ul style="list-style-type: none">Прибор автоматически перезагружается и переходит к предыдущему режиму, когда возобновляется питание.
Существенно снизилась мощность потока воздуха, поступающего из отверстия для выхода воздуха.	<ul style="list-style-type: none">Загрязнен фильтр предварительной очистки. Очистите фильтр предварительной очистки (см. главу "Очистка").
Качество воздуха не улучшается, хотя прибор работает долгое время.	<ul style="list-style-type: none">Один из фильтров не установлен в прибор. Убедитесь, что все фильтры установлены в следующем порядке: 1) фильтр HEPA NanoProtect Series 3; 2) фильтр предварительной очистки.На датчике качества воздуха скопилась влага. Высокий уровень влажности в помещении стал причиной скопления конденсата. Датчик качества воздуха должен быть сухим и чистым (см. главу "Очистка").
Цвет индикатора качества воздуха не меняется.	<ul style="list-style-type: none">Датчик качества воздуха загрязнен. Очистите датчик качества воздуха (см. главу "Очистка").

Проблема	Возможное решение
<p>При работе прибора ощущается странный запах.</p>	<ul style="list-style-type: none"> В начале эксплуатации прибора может ощущаться странный запах. Это нормально. Однако если прибор выделяет запах гари, обратитесь в местную торговую организацию Philips или авторизованный сервисный центр Philips. Причиной неприятного запаха также может быть загрязненный фильтр. В этом случае проведите очистку или замену соответствующего фильтра.
<p>Прибор работает слишком громко.</p>	<ul style="list-style-type: none"> Если прибор работает слишком громко, можно снизить скорость работы вентилятора. При использовании прибора в спальне по ночам выбирайте режим "Сон".
<p>На приборе по-прежнему горит индикатор замены фильтра, хотя замена фильтра уже была проведена.</p>	<ul style="list-style-type: none"> Возможно, вы не выполнили сброс счетчика срока службы фильтра. Подключите прибор к сети, включите его с помощью кнопки , а затем коснитесь кнопки сброса  и удерживайте ее в течение 3 секунд.
<p>На дисплее отображается код ошибки "E1", "E2", "E3" или "E4".</p>	<ul style="list-style-type: none"> Устройство неисправно. Обратитесь в центр поддержки потребителей в вашей стране.

8 Гарантия и обслуживание

При возникновении проблемы, а также при необходимости получения информации зайдите на веб-сайт компании Philips www.philips.com или обратитесь в центр поддержки потребителей в вашей стране (номер телефона центра указан на гарантийном талоне). Если в вашей стране нет центра поддержки потребителей Philips, обратитесь по месту приобретения изделия.

Заказ запчастей и аксессуаров

При необходимости замены старой или приобретения дополнительной детали посетите торговую организацию Philips или зайдите на веб-сайт www.philips.com/support.

Если при заказе запасных частей возникли проблемы, обратитесь в центр поддержки потребителей Philips в вашей стране (номер телефона центра указан на гарантийном талоне).

9 Примечания

Электромагнитные поля (ЭМП)

Этот прибор Philips соответствует всем применимым стандартам и нормам по воздействию электромагнитных полей.

Соответствие стандартам ЭМП

Koninklijke Philips N.V. производит и продает различные изделия потребительского назначения, которые, как и любые электронные устройства, способны излучать и принимать электромагнитные сигналы.

Одним из ключевых принципов Philips является забота о здоровье и безопасности клиентов, соответствие всем применимым законодательным мерам и существующим стандартам безопасности EMF.

Компания Philips стремится разрабатывать, производить и распространять на рынке продукцию, которая не оказывает вредного влияния на здоровье людей. Philips подтверждает, что при правильной эксплуатации продукция является безопасной, согласно проведенным на сегодняшний день научным исследованиям.

Philips принимает активное участие в развитии международных стандартов ЭМП и стандартов безопасности, что позволяет планировать дальнейшие шаги по развитию стандартизации и интеграции продукции Philips.

Утилизация

После окончания срока службы не выбрасывайте прибор вместе с бытовыми отходами. Передайте его в специализированный пункт для дальнейшей утилизации. Таким образом вы сможете защитить окружающую среду.



Очиститель воздуха
AC2887/10, AC2882/10
220-240V~ 50/60Hz
56W

Изготовитель:
"Филипс Консьюмер Лайфстайл Б.В.",
Туссендиепен 4, 9206 АД, Драхтен,
Нидерланды

Импортер на территорию России и
Таможенного Союза:
ООО "ФИЛИПС", Российская Федерация,
123022 г. Москва, ул. Сергея Макеева, д.13,
тел. +7 495 961-1111

Импортер на территорию России и
Таможенного Союза принимает претензии
потребителей в случаях, предусмотренных
Законом РФ «О защите прав потребителей
» 07.02.1992 N 2300-1», в отношении товара,
приобретенного на территории Российской
Федерации

Для бытовых нужд

Дата изготовления указана на изделии.

Сделано в Китае

Русский