

timberk

Руководство по эксплуатации
Instruction manual

Электрический
конвектор

Electric
convector
heater



Модели/Models

TEC.PF7 EL10 IN (AQ)

TEC.PF7 EL15 IN (AQ)

TEC.PF7 EL20 IN (AQ)

*Производитель вправе менять внешний вид прибора и цветовую гамму прибора без специального уведомления
Outlook of devices, aslo colour scores can be revised without any special advance notices.*

Dear customer!

Thank you for your good choice and purchase of Timberk domestic electric convector. It will serve you for a long time.

Timberk domestic electric convector is designed to heat and create a comfortable environment indoors during cold season. The convector can be installed vertically only in a place, where it is possible to connect to 220-240 V single-phase power supply wiring. This heating unit is easy-to-use and easy-to-install, and it is efficient and features operating economy due to minimum electric power losses, improved heat transfer and maximum comfort heat flow distribution.

1. IMPORTANT INFORMATION

Please, read this operation manual carefully prior to use of the convector. This operation manual contains important information regarding your safety, as well as recommendations on the proper operation of the unit and its maintenance.

Save this operation manual together with the guarantee card, cash register receipt, if possible, cardboard box and packing material.

The purchased convector can slightly differ from the one, described in the manual, but that doesn't affect the methods of its use and operation.



Important precautions and instructions, contained in this manual, do not account for all possible modes and situations to be encountered. It is vital to understand that common sense, caution and thoroughness are the factors that are impossible to be built-in in any product.

These factors must be taken into consideration by man who is interested in the proper operation of the unit. The manufacturer does not bear any responsibility in case when the unit or its parts are damaged during transportation, as a result of improper installation, voltage fluctuations, as well as if some part of the unit was altered or modified.

2. PRECAUTIONS

A number of precautions is to be observed upon operation of the fan heater. Improper operation as a result of ignoring precautions may harm health of the user and other people, as well as damage their property.

1. Read all instructions prior to operation of the convector.
2. When the convector is operating it heats up to a very high

temperature. To prevent burns, do not touch hot surfaces of the unit by hands or other parts of the body.

3. The unit must be placed away from flammable and easily deformable objects.
4. Make sure that the unit's case and the heating element cooled down prior to the unit is dismantled and packed for long-term storage.
5. When the unit is not operated for a long time, store it factory-packaged in a dry and cool place.
6. **DO NOT COVER THE UNIT** when it is operated. Do not dry clothes and any other fabrics and materials on the unit. It may cause its overheating, failure or inflict significant damage to you and/or your property.

IMPORTANT! The manufacturer considers this type of failure a non-guaranteed event.

7. The unit must always be kept watched after, especially with children nearby. Carefully watch children not to touch the unit by hand.
8. Always disconnect the convector from the mains when it is not used.
9. The unit is equipped with a European-standard plug with a ground pin. The plug must match the European-standard outlet and enter it without any effort. If the plug doesn't enter the outlet or enters it too tightly, turn the plug vertically 180° and try again. If you still cannot plug it then you need to call for an electrician to replace the electric outlet. Never use the unit if the plug is not fully connected to the outlet.
10. Do not connect the unit to the mains if its surface is damp (wet).
11. Never use the unit in a situation when it may contact water.
12. When the unit is switched on and operating, do not touch its surface and the surface of the control block by wet hands and any parts of the body.
13. Do not switch on the convector if its power cord or plug is damaged. To prevent electric shock, the damaged power cord must be repaired only in authorized service centers of the manufacturer and by skilled specialists.
14. Never try to repair it on your own. This may harm your health and affect the unit's guarantee maintenance.
15. Do not use the convector in open spaces outside.
16. It is forbidden to install and use the unit in bathrooms, shower rooms or swimming pools, in the very places, where water jets or drops may contact its surface directly when it is switched on.
17. Do not lay the convector's power cord under carpets and do not press it by furniture. Lay the power cord in such a manner so that it is impossible to trip over it.
18. To switch off the unit, set the heating power mode selector into position "OFF" and unplug the power cord.

Never pull the power cord and do not unplug it abruptly.

19. Do not thrust fingers and prevent entering of foreign objects into any ventilation, air intakes or air outlets, since it may cause electric shock or damage of the convector.

20. To prevent a potential fire, do not block air intakes and air outlets. Do not hang and dry things on the convector! Use the convector only on a dry smooth surface.

21. The convector contains internal hot and sparkling components. Do not use the convector in places, where petroleum, paint or any other flammable liquids are used or stored.

22. Use this convector only in the manner, set forth in this manual. Any other use, not recommended by the manufacturer, can result in a fire, electric shock or injuring of people.

23. By no means clean the convector when it is connected to the mains. Do not submerge the convector into water. Never pull the power cord.

24. To prevent overheating and fire, as well as damage of internal electric mains, do not change the length of the power cord and do not connect the unit through an electric extender, if its parameters do not comply with the unit's power and if it is used by other power energy consumers.

25. For normal operation of the unit the mains voltage must be sufficient and its technical parameters must be in strict compliance with technical parameters indicated on the unit. If necessary, verify characteristics of your mains at the power energy supplier.

26. Install and operate the unit vertically only. It is forbidden to use the unit in a horizontal or inclined position.

27. The unit must be installed in such a way so that the control panel would be unavailable for a person, situated directly in a bathroom (in contact with water) or a person taking a shower.

28. It is forbidden to install the unit directly under an outlet or under a laid electric cable when outgoing heat flows come in contact with it. It may cause their overheating and create an emergency.

29. The unit is not intended to be used by people (including children) with limited physical, sensory or intellectual capabilities, having insufficient experience and knowledge, unless they are supervised or received instructions on how to use the unit from a person, responsible for their safety. It is necessary to be careful that children do not play with the convector.

3. PERFORMANCE PARAMETERS

Operation principle

Cold air in the lower part of a room at the level of feet goes through the convector's heating element. Expanding at the moment of heating, heat

flow runs upwards through the outlet grill louver and smoothly spreads along the room. At that the flow's direction, set by louver's inclination, creates a favorable, accelerated circulation of warm air inside a room, not concentrating it on walls and windows.

Key features

1. Combination of a convection effect (hence the name "convector") with mild thermal radiation makes the heater an economical thermal energy source, significantly increasing the number of its followers year by year.

2. Simple and efficient ways to control a temperature mode.

3. A high-precision controlled thermostat.

4. Fast self-repayment due to a high performance factor and speed of reaching the set temperature.

5. Ease of installation, operating reliability and ease of maintenance.

6. Two-mode heating for power energy saving.

7. A built-in air ionizer.

8. Support legs for the convector to be installed in any convenient place.

9. A built-in fall sensor will switch off the convector if it is turned away from a vertical position, for example, if it is accidentally tipped over when operated on legs.

Dimensions of convectors depending on power (Fig. 1)

Timberk series convectors are distinguished on maximum consumed power of the heating element and differ from each other by the unit's length at equal height and depth. (Standard overall height of all units is equal to 450 mm). This pattern in forming overall dimensions allows the consumer to use Timberk convectors of different power in one room next to each other without breaking regular symmetries, and perfectly integrating several units into your interior at the same time.

Technical characteristics

Technical characteristics of the convector are given in Table 1.

Table 1

| Description | Model | | |
|-------------------------------------|----------------------|----------------------|----------------------|
| | TEC.PF7 EL10 IN (AQ) | TEC.PF7 EL15 IN (AQ) | TEC.PF7 EL20 IN (AQ) |
| Rated voltage | V/Hz: 220-240/50 | 220-240/50 | 220-240/50 |
| Rated current | A 4,5 | 6,8 | 9,1 |
| Rated power | W 1000 | 1500 | 2000 |
| Power on modes | W 600/1000 | 900/1500 | 1200/2000 |
| Water Protection class | IPX4 | IPX4 | IPX4 |
| Class of electric protection | I | I | I |
| Overall dimensions | mm 450x600x77 | 450x820x77 | 450x1050x77 |
| Weight | kg 5,7 | 8,2 | 11,0 |

For a detailed description of technical parameters and characteristics go to www.timberk.com or contact TIMBERK official dealers.

The manufacturer reserves the right to change the set-list of the device (including liquid and powder components) for different supplies without prior notice. The changes either in no way influence the basic technical parameters of the device or may improve them, and also not violate the legislation or quality standards of the countries of manufacture, transit and selling. The changes in the set-list may result in changing of the weight and dimensions of the device, but not more than by +\ -5-20% (depending on the product category)

4. DESCRIPTION OF THE CONVECTOR (FIG. 3)

1. Glass panel
2. LED-display
3. Control panel
4. Mechanical power switch
5. Function buttons
6. Socket of the remote control
7. Grille cold air intake
8. Grille hot air outlet
9. Feet
10. Power cord and plug
11. Hooks for wall mounting
12. IR sensor
13. Ionizator

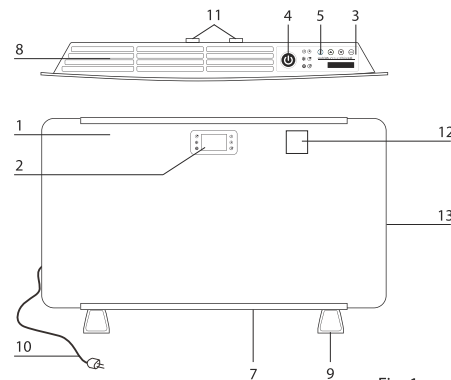

Fig. 1

5. COMPLETE SET

1. Convector – 1 pcs
2. Feet – 2 pcs
3. Remote control – 1 pcs
4. Manual instruction – 1 pcs
5. Warranty card – 1 pcs
6. Packing – 1 pcs
7. Installation kit – 1 pcs



NOTE:

To improve products quality, design and technical characteristics of the convector, as well as its scope of delivery may be altered by the manufacturer without prior notification.

Overall dimensions of the convector as per Fig.2 are given in Table 2.

Table 2

| Series | TL (MM) | H (MM) | A (MM) | L (MM) | B (MM) | H23 (MM) |
|----------------------|---------|--------|--------|--------|--------|----------|
| TEC.PF7 EL10 IN (AQ) | | | | | | |
| TEC.PF7 EL15 IN (AQ) | | | | | | |
| TEC.PF7 EL20 IN (AQ) | | | | | | |

6. INSTALLATION

Wall mounting of the convector (Fig. 2, 3) dimensions are given in mm.

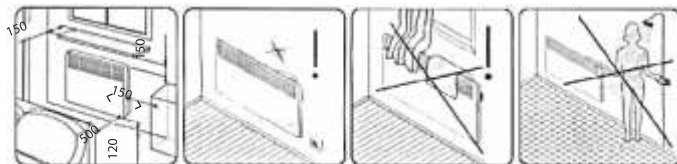

Fig. 2

! **DO NOT COVER THE UNIT.** Do not dry clothes and any other fabrics and materials on the unit. It may cause its overheating, failure or inflict significant damage to you and/or your property.

1. Open the factory package and carefully remove the unit out of it.
2. Remove seals out of foamed plastic on sides of the unit and take it out of polyethylene.
3. In accordance with Fig. 2, 3 and table 2, determine the place of convector's installation observing minimum distances from objects and minimum distance from the floor.
4. Mark the height, at which the convector is to be mounted, then attach bracket to the wall.
5. Put visible marks in mounting holes.
6. Drill holes of the required diameter on the mounting holes, insert dowels, attach the mounting bracket and fasten adjusting screws, thereby securing bracket on the wall (Fig. 5).

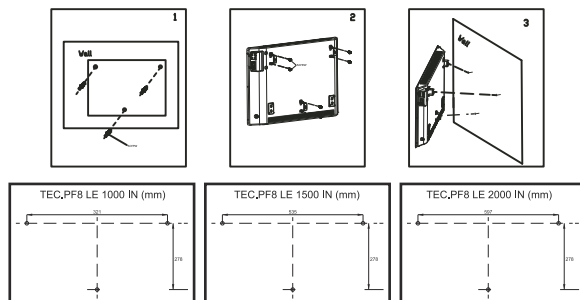

Fig. 3

Leg mounting of the convector (Fig. 4)

1. Take 2 legs out of a package box.
 2. Turn over the unit so that its lower part was at the top.
 3. Attach legs to the lower part of the unit from the left and right sides so that the mounting holes coincide with holes on the unit's case.
 4. Fasten mounting screws in the present holes, exerting enough force. Check security of mounting.
 5. Turn over the unit to the right position and place it on a smooth, horizontal surface strictly in a vertical position.
- The unit is ready to use!



Fig. 4

! **Warning!** It is forbidden to use convector on the floor or any other horizontal surface without casters!

Connection to electric mains

1. The convector is designed to be connected to 220-240V single-phase voltage mains with a grounding circuit.
2. Prior to connection make sure that parameters of electric mains in the place of connection comply with parameters, indicated on the identification plate with technical data of the unit.
3. It is necessary to follow active electrical safety precautions, connecting the convector to electric mains.
4. An electric outlet must be properly grounded. The outlet must be designed for rated current not less than 10A. Electric outlet and plug must always stay dry to prevent current leakage. Regularly check if the electric plug is tightly connected to the outlet. It must be done in the following order: connect an electric plug into an outlet, after half hour operation turn off the convector and disconnect the plug from the outlet, check if the plug is heated by your hand. If the plug heated over 50°C then replace the outlet by a new one to prevent damages, incidents, fire as a result of bad electric contact. A specialist must do the job.

! **IMPORTANT!** The electric outlet must be rated for not less than 10A, electric cable with a strand with cross section not less than 3x1.5 mm² (for copper).

7. CONTROL OF THE CONVECTOR

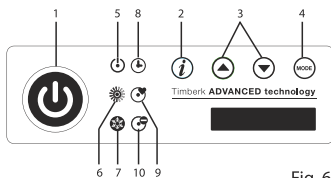

Fig. 6

1. Button on/off of the device
2. Button on/off of the ionizer
3. Function buttons Allow you to select settings thermostat or timer
4. Button of the selection mode Select mode comfort, economy, anti-frost, timer or mode to display expanded energy

5. Indicator light "Power" Lights up when you turn on the convector
6. Indicator light "Econom" mode heating Lights up when you chose heating power mode "econom"
7. Indicator light "Anti-frost" Lights up when you chose same mode of the convector
8. Indicator light «Timer» Lights up when you activate timer function of the convector
9. Indicator light «Comfort» Lights up when you chose heating power mode "comfort"
10. Indicator light «ION» Lights up when you activate ionization function of the convector

LED Display



1. Economy mode indicator
2. Comfort mode indicator
3. Child Lock indicator
4. Timer indicator
5. Temperature
6. Hour
7. Power indicator light



When the product is electrified, all icons on the screen will display. Temperature, Power, heating icon, time character or etc, keyboard lock. It usually displays the environment temperature on the screen (range 5°C-30°C);



1. Indicator light «**Economy mode**»
Lights up when you turn on the heating device
2. Indicator light «**Comfort mode**»
Lights up when the intense heat of the device
3. Indicator light «**Child lock**»
Lights up when you turn on the «Child lock» function
4. Indicator light «**Hour**»
Lights up when the timer mode set the time on the device off
5. Indicator light «**Temperature**»
Lights up when heating power; the indicator shows the installed heating temperature
6. Indicator light «**Timer**»
Lights up when the timer mode the device is on.
7. Indicator light «**Power**»
Lights up when you turn on the convector



TEC.PF7 EL...IN convector using

1. The inclusion of the convector

Connect the heater to the electricity network, inserting the plug of the power cord into a wall outlet. Set the power switch located on the control panel in position «I», the lights switch and indicator light «» in the control panel. The device starts heating with the latest custom settings.

2. Selection modes

For the selection of modes of operation of the heater, press «» control panel. Press «» allows you to choose the mode of economical heating, the indicator «», the display will show the temperature by default.

Press the «» button allows to select the mode comfortable heating, the indicator «». The display will show the temperature by default.

The thrice-repeated pressing the button «» allows you to choose the mode «anti-freeze», the indicator «». Convector will automatically keep the temperature from 5°C up to +7°C periodically disabling and including heating. Press the button «» for the fourth time allows you to select the timer function, the indicator «», and the display will show the selection of the timer, the «00». To exit the settings menu, press the «» button again.

3. Set the values of the temperature



Attention! The temperature can be set in the range of +5°C to +30°C



To set the desired temperature of heating select the mode you want «economical heating» or «comfortable heating» by press the «» button. The display shows the default value for temperature (+17°C) and will blink. Use the «» or «» to select the desired temperature value in the specified range of temperatures (from +5°C to +30°C). After 5 seconds the last set temperature will be stored automatically.

4. Setting the timer on off

Set the timer, press the «» button four times during operation. Follow the audio signal and indicator «». The display will show the time setting «00». Press the button «» or «» to set the time of the timer on disabling the device in the range from 1 to 24 hours. After 5 seconds, the last specified value will be stored automatically. On the expiration of the set timer values, the unit automatically turns off lights and LED-display will turn off. But the «» indicator will light up.

5. Setting the timer on the inclusion of

When device is turned on, but is not included on heating, simultaneously press buttons «» and «» and hold for 3 seconds and wait for the sound. Mode timer on inclusion.

Press the button «» or «» to set the desired time for the inclusion of the instrument in the range from 1 to 24 hours, the LED display will flash and show the set time. After 5 seconds, the last specified value will be stored.



NOTE:



A small static electric charge may be accumulated on metal surfaces of a case in units, equipped with an air ionizer. If your electric main has no grounding circuit or it is damaged. In this case there is a small possibility of electric shock from static voltage.



IMPORTANT!

If the unit is operated without a grounding circuit or it is damaged, it is not recommended to switch on and operate the air ionizer.

6. Installing night operation

When the device is up and running, hold the «» button for 5 seconds. All indication lights and LED-display will burn less bright. Sound signals are disabled. To return to normal operation once again hold the «» button for 5 seconds.

7. Lock function «child protection»

To activate the lock hold down both buttons «» and «» for 3 seconds. The display will show the «» for 5 seconds, after which will display the current temperature value. When it's locked, if you press any button, the display will show the value «» and you will hear a beep.

For removal of the lock mode hold down both buttons «» and «» for 3 seconds.

8. Forced off the device.

During operation of the device press the «» button, the display starts to flash, press the button «» or «» setting a value on display «00». Within 5 seconds, the set value will be stored and the device automatically switches off the heating mode. The «» indicator will remain.

Convector has a feature that automatically restore the last saved values in case of an unexpected power outage or interruption of operation of the device. When following the last set values will be restored.

9. Function ionizer

For the ionizer click «» on the control panel, the indicator «» and will light all the time ionizer. To turn off ionizer, press the «» button, the «» indicator goes out.

Remote control of the convector series TEC.PF7 EL...IN



Management of the convector is possible using the remote control supplied with the device. Remote control allows to control all the functions of the convector: enable or disable the device, select the power mode of the heating temperature adjustment, timer setting to disable, enable or disable the "Child Lock".

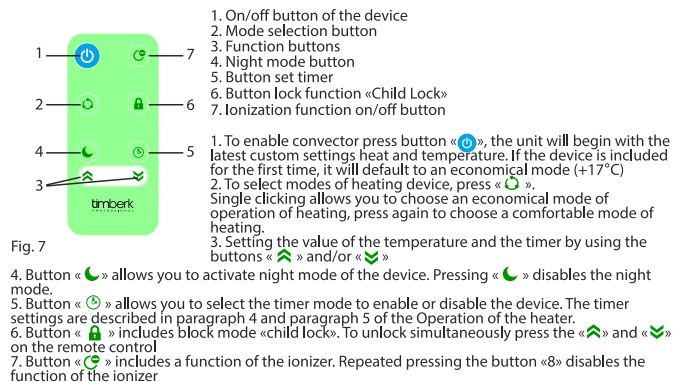

Fig. 7

Rules of the use of the remote control.

1. To work correctly when using the remote control, always point the IR emitter signal directly at signal receiver on the front panel convector.
2. Avoid direct sunlight on the remote control
3. Do not drop the remote control and do not expose it to moisture
4. Promptly replace the batteries in the remote control
5. If not supposed to use the remote control for a long time, then be sure to remove the batteries to prevent oxidation of contact elements remote control.

Battery installation (Fig.8)

1. Open the cover of the battery, pushing the locking lever to the right and pull the compartment down. Remove the tray for a battery.
2. Insert the battery type CR2025
3. Set the tray for the batteries in the remote control

8. MAINTENANCE

The unit must be cleaned regularly to remove dust and dirt from external surfaces, since it affects its operation efficiency and temperature parameters of room heating. Prior to preventive operations, switch off the unit and disconnect it from electric mains, let it cool down, then wipe its surface by a soft and slightly damp duster. It is not recommended to use detergents for washing, including materials with abrasive elements. Prevent damaging the unit by sharp objects, since scratches on a painted surface may cause rusting. Rear surface of the convector must also be regularly cleaned from dust and dirt. For this purpose it is necessary to dismount the unit from the bracket, and after cleaning it is necessary to return it to the initial position. Preventive cleaning should be performed regularly to maintain technical condition of the convector and preserve its external appearance for a long time.

9. CIRCUIT DIAGRAMS

Models TEC. PF7 EL10 IN(AQ), TEC. PF7 EL15 IN(AQ), TEC. PF7 EL20 IN(AQ).

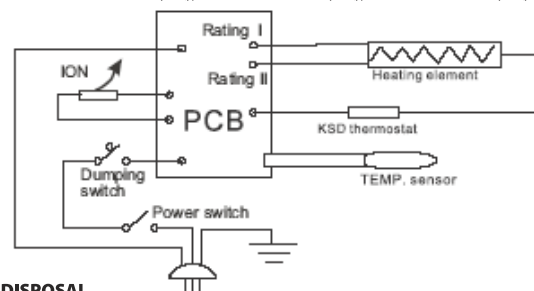

Fig. 8

10. DISPOSAL

Upon completion of service life, the convector must be disposed in compliance with regulations, rules and by means, currently in force at a disposal station. Detailed information on disposal of the convector you can obtain at the representative of local authorities.

Уважаемый покупатель!

Благодарим вас за удачный выбор и приобретение бытового электрического конвектора Timberk. Он прослужит вам долго.

Бытовой электрический конвектор Timberk предназначен для обогрева и создания комфортной атмосферы в помещении в холодное время года. Конвектор может быть установлен только в вертикальном положении в местах, где есть возможность подключения к электропроводке с однофазным электропитанием 220–240В. Данный нагревательный прибор удобен и прост в установке, эффективен и экономичен в использовании в связи с минимальными потерями электроэнергии, повышенной теплоотдачей и максимально комфортным распределением теплового потока.

1. ВАЖНАЯ ИНФОРМАЦИЯ

Просим внимательно ознакомиться с руководством по эксплуатации перед использованием конвектора.

В данном руководстве по эксплуатации содержится важная информация, касающаяся Вашей безопасности, а также рекомендации по правильному использованию прибора и уходу за ним.

Сохраните руководство по эксплуатации, вместе с гарантийным талоном, кассовым чеком, и, по возможности, картонной упаковкой и упаковочным материалом.

Приобретенный Вами конвектор может несколько отличаться от описанного в руководстве, что не влияет на способы его использования и эксплуатации.



Важные меры предосторожности и инструкции, содержащиеся в данном руководстве, не включают всех возможных режимов и ситуаций, которые могут встречаться. Необходимо понимать, что здравый смысл, осторожность и тщательность являются факторами, которые невозможно «встроить» ни в один продукт.

Эти факторы должен учитывать человек, который заинтересован в надлежащей эксплуатации устройства. Изготовитель не несет ответственности в случае повреждения прибора или его отдельных частей во время транспортировки, в результате неправильной установки, в результате колебаний напряжения, а также в случае, если какая-либо часть прибора была изменена или модифицирована.

2. МЕРЫ ПРЕДОСТОРОЖНОСТИ

При использовании конвектора, необходимо соблюдать ряд мер предосторожности. Неправильная эксплуатация в силу игнорирования мер предосторожности может привести к причинению вреда здоровью пользователя и других людей, а также нанесению ущерба их имуществу.

1. Прочитайте все инструкции перед использованием конвектора.
2. Конвектор при работе нагревается до очень высокой температуры. Чтобы избежать ожогов, не прикасайтесь руками и другими частями тела к горячим поверхностям прибора.
3. Прибор должен располагаться вдали от легковоспламеняющихся и легкодеформируемых объектов.
4. Удостоверьтесь, что корпус прибора и его нагревательный элемент остыл, прежде чем прибор будет демонтирован и уложен в упаковку для длительного хранения.
5. Когда прибор не используется долгое время, храните его в сухом прохладном месте в заводской картонной упаковке.
6. НЕ НАКРЫВАЙТЕ ПРИБОР, когда он работает. Не сушите на нём одежду и любые другие ткани и материалы. Это может привести к его перегреву, выходу из строя или причинить значительный ущерб Вам и/или Вашему имуществу.

ВНИМАНИЕ! Производитель рассматривает данный вид поломки, как негарантийный случай.

7. Прибор всегда должен находиться под наблюдением, особенно если неподалеку от прибора находятся дети. Внимательно следите за тем, чтобы дети не прикасались к прибору руками.
8. Всегда отключайте конвектор от электрической сети, когда он не используется.
9. Прибор оснащен евровилкой с контактом заземления. Вилка должна подходить к стандартной евrorозетке и входить в нее без особых усилий. Если вилка не входит в розетку или входит туго, переверните ее по вертикали на 180 градусов и повторите попытку. Если и после этого Вы не можете легко вставить вилку в розетку, вызовите электрика, для замены розетки. Никогда не используйте прибор, если вилка вставлена в розетку не до конца.
10. Никогда не подключайте прибор к электросети, если его поверхность влажная (мокрая).
11. Никогда не используйте прибор в ситуации, когда он может соприкоснуться с водой.
12. Когда прибор включен и работает, не касайтесь его поверхности и поверхности блока управления мокрыми руками и любыми частями тела.

13. Не включайте конвектор, если его сетевой шнур или вилка имеют повреждения. Во избежание опасности поражения электрическим током, поврежденный сетевой шнур должен меняться только в авторизованных сервисных центрах производителя, квалифицированными специалистами.

14. Никогда не пытайтесь производить ремонт конвектора самостоятельно. Это может причинить вред Вашему здоровью и повлиять на гарантийное обслуживание прибора.

15. Не используйте конвектор на открытых пространствах вне помещения.

16. Запрещено устанавливать и использовать прибор в ванных комнатах, душевых или бассейнах, именно в тех местах, где есть вероятность прямого попадания струй и капель воды на его поверхность во время, когда прибор включен.

17. Не прокладывайте сетевой шнур конвектора под ковровыми покрытиями и не прижимайте его предметами мебели. Прокладывайте сетевой шнур так, чтобы об него невозможно было споткнуться.

18. Для выключения прибора установите выключатель сбоку на панели управления в положение «0» («выключено») и отсоедините вилку сетевого шнура от розетки. Никогда не тяните за сетевой шнур и не отсоединяйте вилку резко.

19. Не просовывайте пальцы и исключите попадание посторонних предметов в какие-либо вентиляционные, воздухозаборные или выходные отверстия, так как это может привести к поражению электрическим током или повреждению конвектора.

20. Для предотвращения возможного пожара не загромождайте ничем воздухозаборные и выходные отверстия. Не вешайте и не сушите вещи на конвекторе! Используйте конвектор только на ровной сухой поверхности.

21. Конвектор содержит внутри горячие и искрящие компоненты. Не используйте конвектор в местах использования или хранения бензина, краски или других легковоспламеняющихся жидкостей.

22. Используйте данный конвектор только так, как описано в данном руководстве. Любое другое использование, не рекомендуемое изготовителем, может привести к пожару, поражению электрическим током или травмированию людей.

23. Ни в коем случае не выполняйте очистку конвектора, когда он включен в розетку. Не погружайте конвектор в воду. Никогда не тяните за сетевой шнур.

24. Во избежание перегрева и риска возникновения пожара, а также повреждения внутренней электрической сети, не изменяйте длину сетевого шнура и не подключайте прибор через электрические удлинители. Однако при необходимости можно использовать

удлинитель, если его параметры соответствуют мощности прибора и если он не используется другими потребителями электроэнергии.

25. Для нормальной работы прибора уровень напряжения электросети должен быть достаточен, а ее технические параметры должны быть в строгом соответствии с техническими параметрами, указанными на корпусе прибора. При необходимости выясните характеристики своей сети у поставщика электроэнергии.

26. Устанавливайте и эксплуатируйте прибор в строго вертикальном положении. Запрещено эксплуатировать прибор в горизонтальном или наклонном положениях.

27. Прибор должен быть установлен так, чтобы панель управления не могла быть доступна человеку, находящемуся непосредственно в ванной (в контакте с водой) или принимающему душ.

28. Запрещено устанавливать прибор непосредственно под электрической розеткой или под проведенным электрическим кабелем, когда выходящие тепловые потоки попадают на них. Это может привести к их перегреву, что создаст аварийную ситуацию.

29. Прибор не предназначен для использования лицами (включая детей) с ограниченными физическими, сенсорными или умственными возможностями, обладающими недостаточным опытом и знаниями, если они не находятся под наблюдением и не получили инструкций по использованию устройства от лица, ответственного за их безопасность. Необходимо следить, чтобы дети не играли с конвектором.

3. РАБОЧИЕ ХАРАКТЕРИСТИКИ

Принцип работы

Холодный воздух, находящийся в нижней части комнаты на уровне ног, проходит через нагревательный элемент конвектора. Увеличиваясь в объеме в момент нагрева, теплый поток устремляется вверх через выходную решетку и плавно распространяется по комнате. При этом создается благоприятная, ускоренная циркуляция теплого воздуха внутри помещения.

Основные особенности

1. Сочетание эффекта конвекции (отсюда и название “конвектор”) с мягким тепловым излучением делает данный обогреватель экономичным источником тепловой энергии, с каждым годом значительно увеличивая число своих приверженцев.

2. Простые и эффективные возможности управления температурным режимом.

3. Высокоточный электронный термостат.

4. Быстрая самоокупаемость за счет высокого КПД и скорости набора задаваемой температуры.
5. Простота установки, надежность в эксплуатации и легкость обслуживания.
6. Двухрежимный нагрев для экономии электроэнергии.
7. Опорные ножки с колесиками в комплекте для установки конвектора в любом удобном месте.
8. Встроенный датчик падения отключит конвектор, если он будет отклонен от вертикального положения, например, если прибор случайно опрокинут при использовании на ножках.
9. Исполнение лицевой панели из черного термостойкого стекла.

Технические характеристики

Технические характеристики конвектора приведены в таблице 1
Таблица 1

| Наименование | Модель | | | |
|-----------------------------------|----------------------|----------------------|----------------------|------------|
| | TEC.PF7 EL10 IN (AQ) | TEC.PF7 EL15 IN (AQ) | TEC.PF7 EL20 IN (AQ) | |
| Номинальное напряжение | В/Гц | 220-240/50 | 220-240/50 | 220-240/50 |
| Номинальная сила тока | А | 4,54 | 6,8 | 9,1 |
| Номинальная потребляемая мощность | Вт | 1000 | 1500 | 2000 |
| Мощность по ступеням | Вт | 600/1000 | 900/1500 | 1200/2000 |
| Класс влагозащиты | | IPX4 | IPX4 | IPX4 |
| Класс электрозащиты | | I | I | I |
| Габаритные размеры | мм | 600x430x65 | 795x430x65 | 895x430x65 |
| Вес | кг | 6,3 | 7,6 | 9,2 |

Более подробное описание технических параметров и характеристик смотрите на сайте www.timberk.com или спрашивайте у официальных дилеров TIMBERK

Производитель оставляет за собой право для разных партий поставок без предварительного уведомления изменять комплектующие части изделия (включая заливаемые \ засыпаемые составляющие), не влияя при этом на основные технические параметры изделия или улучшая их, а также не нарушая изменениями принятые на территории страны производства \ транзита \ реализации стандарты качества и нормы законодательства. Это может повлечь за собой изменение веса и габаритов изделия, но не более чем на +/- 5-20% (могут отличаться для разного вида изделий).

4. ОПИСАНИЕ КОНВЕКТОРА (РИС. 3)

1. Стеклопанель
2. LED-дисплей
3. Панель управления
4. Механический выключатель питания
5. Функциональные кнопки
6. Разъем для пульта ДУ
7. Решетка забора холодного воздуха
8. Решетка выхода горячего воздуха
9. Опорные ножки
10. Шнур питания с вилкой
11. Устройство для настенного крепежа
12. ИК сенсор
13. Ионизатор



Рис. 1

5. КОМПЛЕКТ ПОСТАВКИ

1. Конвектор – 1 шт.
2. Опорные ножки – 2 шт.
3. Пульт ДУ – 1 шт.
4. Инструкция – 1 шт.
5. Гарантийный талон – 1 шт.
6. Упаковка конвектора – 1 шт.
7. Крепежный набор – 1 шт.

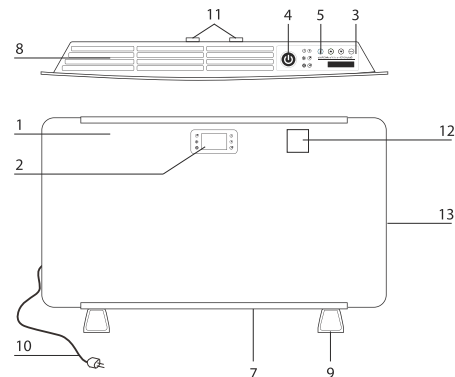

ПРИМЕЧАНИЕ:

Для улучшения качества продукции, конструкция и технические характеристики конвектора, а также его комплектация могут быть изменены производителем без предварительного уведомления.

Габаритные и установочные размеры конвектора серии TEC.PF7 EL...IN согласно рис. 1 приведены в таблице 2

Таблица 2

| Серия | TL (мм) | H (мм) | A (мм) | L (мм) | B (мм) | H23 (мм) |
|---------------------|---------|--------|--------|--------|--------|----------|
| TECPF7 EL10 IN (AQ) | | | | | | |
| TECPF7 EL15 IN (AQ) | | | | | | |
| TECPF7 EL20 IN (AQ) | | | | | | |

6. Установка

Установка конвектора на стену (рис. 2, 3) - размеры указаны в миллиметрах.



Рис. 2

! НЕ НАКРЫВАЙТЕ УСТРОЙСТВО. Не сушите одежду и любые другие ткани и материалы на приборе. Это может вызвать его перегрев, сбой в работе или нанести ощутимый вред устройству, вам и/или вашей собственности.

1. Раскройте заводскую упаковку и аккуратно извлеките из неё прибор.
2. Удалите уплотнители из пенопласта с краёв прибора и освободите его от полистилена.
3. В соответствии с рис. 2,3 и таблицей 2 определите место установки конвектора с соблюдением минимальных расстояний от предметов и минимального расстояния от пола.
4. Согласно рис. 3 просверлите отверстия необходимого диаметра, вставьте дюбели, и закрутите установочные винты.
5. Подвесьте конвектор на кронштейны и проверьте надёжность крепления (см. рис. 3).



Рис. 3

Установка конвектора на ножки (рис. 4)

1. Достаньте 2 опорные ножки из упаковки конвектора.
2. Переверните прибор так, чтобы его нижняя часть находилась сверху.
3. Приложите опорные ножки к нижней части прибора с левой и с правой стороны таким образом, чтобы крепежные отверстия совпадали с отверстиями на корпусе прибора.
4. Закрутите крепежные винты в имеющиеся отверстия, прилагая при этом достаточные усилия. Проверьте надежность крепления.

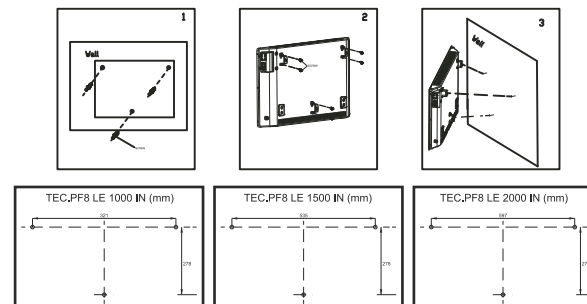

Рис. 4



Внимание! Использование конвектора на полу или другой горизонтальной поверхности без опорных ножек запрещено!

Подключение к электрической сети

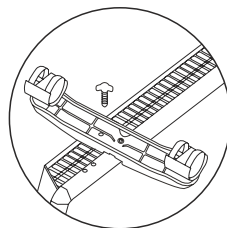
1. Конвектор рассчитан на подключение к электрической сети с однофазным напряжением 220-240 В.
2. Перед подключением убедитесь, что параметры электросети в месте подключения соответствуют параметрам, указанным на маркировочной табличке с техническими данными прибора.
3. При подключении конвектора к электрической сети следует соблюдать действующие правила электробезопасности.
4. Электрическая розетка должна быть правильно заземлена. Розетка должна быть рассчитана на номинальный ток не менее 10А. Электрические розетка и вилка должны всегда оставаться сухими во избежание утечки электрического тока. Регулярно проверяйте, что электрическая вилка плотно подключена к розетке. Проверку производите в следующем порядке: вставьте электрическую вилку в розетку. Через полчаса работы выключите конвектор и выньте вилку из розетки, проверьте ручки, не нагрелась ли вилка. Если вилка нагрелась до температуры выше 50°С, во избежание повреждений, происшедших, возникновения пожара в результате плохого электрического контакта замените розетку на другую. Это должен делать специалист.



ВНИМАНИЕ!

Электрическая розетка должна быть рассчитана на номинальный ток не выше 10А, электрический кабель с жилой сечением не менее 3х1,5 мм (для меди)

7. УПРАВЛЕНИЕ КОНВЕКТОРОМ

Конвекторы серии TEC.PF7 EL...IN оборудованы высокоточным электронным термостатом с LED-дисплеем и пультом дистанционного управления.

Панель управления (рис. 5)



Рис. 5

1. **Кнопка включения/выключения прибора**
2. **Кнопка включения/отключения ионизатора**
3. **Функциональные клавиши**
Позволяют выбрать настройки режимов термостата или таймера
4. **Выбор режимов работы прибора**
Режим выбора комфорт/эконом/антифrost, режим выбора таймера, режим отображения затраченной энергии
5. **Индикатор питания**
Загорается при подключении прибора к электрической сети
6. **Индикатор экономного режима обогрева**
Загорается при выборе соответствующего режима работы прибора
7. **Индикатор режима Anti-frost**
Загорается при выборе режима конвектора «антизамерзание»
8. **Индикатор «Timer»**
Загорается при активации режима таймера
9. **Индикатор «Comfort»**
Загорается при выборе режима работы прибора комфортного обогрева
10. **Индикатор «ION»**
Загорается при включении режима ионизатора воздуха.

LED-дисплей (рис.6)

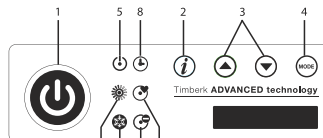

Рис.6



При подключении конвектора к сети электропитания на дисплее одновременно загораются все индикаторы. Так же в штатном положении, дисплей отображает текущую температуру в помещении (от 5°С до 30°С)

1. **Индикатор «☀»**.
Загорается при включении экономичного режима обогрева.
2. **Индикатор «❄»**.
Загорается при включении комфортного режима обогрева.
3. **Индикатор «➡»**.
Загорается при включении режима «защита от детей».
4. **Индикатор «H»**.
Загорается при установке времени таймера.
5. **Индикатор «E»**.
Загорается при включении режима обогрева и установке желаемой температуры в помещении.
6. **Индикатор «⊙»**.
Загорается при активации функции таймера.
7. **Индикатор «⏻»**.
Загорается при включении конвектора.

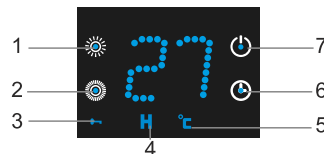

Эксплуатация конвектора



1. Включение конвектора.

Подключите конвектор к электрической сети, вставив вилку сетевого шнура в сетевую розетку. Установите выключатель питания, расположенный на панели управления в положение «I», при этом загорится выключатель и индикаторная лампа «»



2. Выбор режима мощности нагрева.

Для выбора режимов работы конвектора нажмите на кнопку «» на панели управления.

Однократное нажатие кнопки «» позволяет выбрать режим экономного обогрева, при этом загорится индикатор «», на LED-дисплее будет отображено значение температуры по умолчанию.

Повторное нажатие на кнопку «» позволяет выбрать режим комфортного обогрева, при этом загорится индикатор «». На LED-дисплее будут отображено значение температуры по умолчанию.



Троекратное нажатие на кнопку «» позволяет выбрать режим «антизамерзания», при этом загорится индикатор «». Конвектор будет автоматически поддерживать температуру от -5°C до +7°C, периодически отключая и включая обогрев.

Нажатие на кнопку «» четвертый раз позволяет выбрать функцию таймера, при этом загорится индикатор «», а на LED-дисплее будет отображено значение выбора времени таймера «00».





Для выхода из меню настроек нажмите кнопку «» еще раз.

3. Установка значений температуры

Внимание! Температура может быть установлена в диапазоне от +5°C до +30°C



Для установки желаемой температуры обогрева выберите нужный вам режим «экономный обогрев» или «комфортный обогрев» нажатием на кнопку «». На дисплее будет отображено значение температуры по умолчанию (+17°C) и будет мигать. Используйте клавиши «» или «» для выбора нужного вам значения температуры в установленном диапазоне температур (от +5°C до +30°C). После 5 секунд последнее установленное значение температуры будет запомнено автоматически.



4. Установка таймера на отключение

Для установки значений таймера нажмите кнопку «» четыре раза во время работы прибора. Последует звуковой сигнал и загорится индикатор «». На LED-дисплее будет отображено значение установки времени «00». Нажимайте кнопки «» или «» для установки нужного времени таймера на отключение прибора в диапазоне от 1 до 24 часов. Через 5 секунд последнее установленное значение будет запомнено автоматически.

По истечении установленного значения таймера прибор автоматически выключится, индикаторы и LED-дисплей погаснут. Но индикатор «» будет продолжать гореть.

5. Установка таймера на включение

Когда прибор включен в сеть, но не включен на обогрев, нажмите одновременно кнопки «» и «» и зажмите их в течение 3 секунд и дождитесь звукового сигнала. Включится режим таймера на включение.





Нажимайте кнопки «» или «» для установки нужного значения времени на включение прибора в диапазоне от 1 до 24 часов, при этом LED дисплей будет мигать и показывать установленное значение времени. Через 5 секунд последнее установленное значение будет запомнено.



6. Установка ночного режима работы

Когда прибор включен и работает, зажмите кнопку «» в течение 5 секунд. Все индикаторы и LED-дисплей станут гореть менее ярко. Звуковые сигналы будут отключены.





Для возврата в обычный режим работы снова зажмите кнопку «» в течение 5 секунд.

7. Функция блокировки «защита от детей»

Для включения функции блокировки зажмите одновременно кнопки «» и «» в течение 3 секунд. На дисплее будет отображено значение «» в течение 5 секунд, после чего будет отображаться текущее значение температуры. При блокировке, если вы нажмете любую кнопку, на дисплее будет отображаться значение «» и вы услышите звуковой сигнал.



Для снятия режима блокировки зажмите одновременно кнопки «» и «» в течение 3 секунд.



8. Принудительное выключение прибора.

Во время работы прибора нажмите кнопку «», дисплей начнет мигать, нажимайте кнопки «» или «» установив значение на дисплее «00». В течение 5 секунд установленное значение будет запомнено и прибор автоматически выключит режим обогрева. Индикатор «» продолжит гореть.

Конвектор имеет функцию автоматического восстановления последнего запомненного значения в случае неожиданного отключения питания или прерывания работы прибора. При следующем включении все последние установленные значения будут восстановлены.

9. Функция ионизатора

Для включения ионизатора нажмите кнопку «» на панели управления, при этом загорится индикатор «» и буде гореть все время работы ионизатор.

Для выключения ионизатора, нажмите повторно кнопку «», при этом индикатор «» погаснет.

Пульт дистанционного управления конвектором (ПДУ) (Рис. 7)

Управление конвектором возможно с помощью пульта дистанционного управления (ПДУ), поставляемого в комплекте с прибором. ПДУ дает возможность управления всеми функциями конвектора: включение и отключение прибора, выбор режима мощности нагрева, регулировка температуры, установка таймера на отключение, включение и отключение функции «защита от детей».











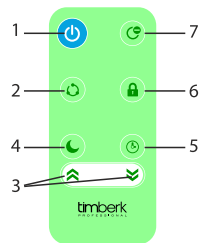



Рис. 7

1. Кнопка включения/отключения прибора
2. Кнопка выбора режимов обогрева
3. Функциональные кнопки
4. Кнопка включения/отключения ночного режима
5. Кнопка включения/отключения таймера
6. Кнопка блокировки «защита от детей»
7. Кнопка включения/отключения ионизатора

1. Для включения конвектора нажмите кнопку «», прибор начнет работу с последними пользовательскими настройками режима обогрева и температуры. Если прибор включается впервые, то будет установлен по умолчанию экономный режим (+17°C)

2. Для выбора режимов обогрева прибора нажимайте кнопку «». Однократное нажатие позволяет выбрать экономный режим работы обогрева, повторное нажатие позволяет выбрать комфортный режим работы обогрева.
3. Установка значения температуры и таймера осуществляется с помощью кнопок «» и/или «»
4. Кнопка «» позволяет включить ночной режим работы прибора. Повторное нажатие на кнопку «» отключает ночной режим.
5. Кнопка «» позволяет выбрать режим таймера на включение или отключение прибора. Установки таймера описаны в п.4 и п.5 Эксплуатации конвектора.
6. Кнопка «» включает режим блокировки «защита от детей». Для разблокировки нажмите одновременно кнопки «» и «» на пульте ДУ
7. Кнопка «» включает функцию ионизатора. Повторное нажатие на кнопку «» отключает функцию ионизатора

Правила пользования ПДУ

1. Для корректной работы при использовании ПДУ, всегда направляйте излучатель ИК сигнала прямо на приемник сигналов на лицевой панели конвектора. Дальность действия ПДУ до 20 метров.
2. Избегайте попадания прямых солнечных лучей на ПДУ.
3. Не роняйте ПДУ и не подвергайте воздействию влаги.
4. Своевременно заменяйте элемент питания в ПДУ.
5. Если не предполагается использование ПДУ длительное время, то обязательно извлеките из него элемент питания для избежания окисления контактных элементов ПДУ.

Установка элемента питания (Рис. 8)

1. Откройте крышку отсека для элемента питания, отодвинув блокировочный рычаг. Для этого отодвиньте рычаг вправо и потяните отсек вниз. Извлеките лоток для батарейки.
2. Вставьте элемент питания, тип CR2025 в лоток для батарейки.
3. Установите лоток для батарейки в ПДУ.



Рис. 8

8. ОБСЛУЖИВАНИЕ

Прибор необходимо регулярно мыть для удаления пыли и загрязнений с внешних поверхностей, т.к. это влияет на эффективность его работы и температурные параметры обогрева помещения. Перед проведением профилактических работ выключите прибор и отсоедините его от электрической сети, дайте ему остыть, затем протрите его поверхность мягкой слегка влажной тряпкой. Для мытья не рекомендуется использовать моющие средства, в т.ч. средства с абразивными составами. Не допускайте повреждения прибора острыми предметами, т.к. царапины на окрашенной поверхности могут привести к появлению ржавчины.

Процедуру профилактической очистки следует производить периодически для поддержания технического состояния конвектора и сохранения его внешнего вида на долгие годы.

9. ПРИНЦИПАЛЬНАЯ ЭЛЕКТРИЧЕСКАЯ СХЕМА

Модели TEC. PF7 EL10 IN(AQ), TEC. PF7 EL15 IN(AQ), TEC. PF7 EL20 IN(AQ).



Рис. 9

10. УТИЛИЗАЦИЯ

По окончании срока службы конвектор следует утилизировать в соответствии с нормами, правилами и способами, действующими в месте утилизации. Подробную информацию по утилизации конвектора Вы можете получить у представителя местного органа власти.

11. Информация о сертификации

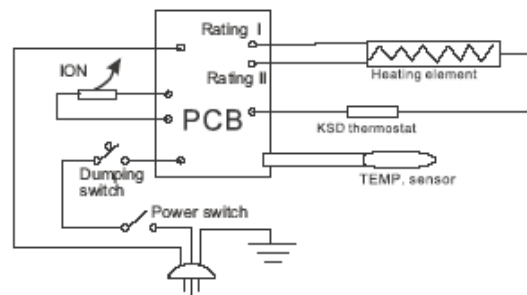
Изделие соответствует директиве ЕЕС 89/336, касающейся электромагнитного оборудования

Гарантируется безотказная работа изделия в соответствии со сроками, указанными в гарантийном талоне. Обязательно ознакомьтесь с условиями гарантии и требуйте от продавца правильного и четкого заполнения гарантийного талона.

Гарантийный талон вложен в упаковку изделия

Timberk снимает с себя любую ответственность за возможный вред, прямо или косвенно нанесенный продукцией Timberk людям, домашним животным, имуществу в случае, если это произошло в результате несоблюдения правил и условий эксплуатации, установки изделия, умышленных или неосторожных действий потребителя или третьих лиц.

Товар сертифицирован на территории России органом по сертификации: пер. № РОСС RU.0001.11AB71

ПРОДУКЦИИ ООО «ОПТИМАТЕСТ».

Фактический адрес: 123308, г. Москва, ул. Мневники, д. 3, корп. 1, оф. 323; Юридический адрес: 115162, г. Москва, Павла Андреева ул., дом №28, корпус 4, тел. +7 495 6044266, факс +7 495 6044266

Орган по сертификации может обновляться ежегодно. При отсутствии копии нового сертификата в коробке, спрашивайте копию у продавца

Товар соответствует требованиям нормативных документов:

ГОСТ Р 52161.2.30-2007

ГОСТ Р 51318.14.1-2006 р.4

ГОСТ Р 51318.14.2-2006 р.5,7

ГОСТ Р 51317.3.3-2008

ГОСТ Р 51317.3.2-2006 р.6,7

№ сертификата: TCRU C-IL.AB71.B.00074

Сертификат обновляется ежегодно. При отсутствии копии нового сертификата в коробке, спрашивайте копию у продавца

Срок действия: с 25.06.2012 по 24.06.2015

Изготовитель*:

«Тимберк Хоум Хиатинг Эпплаенсис Компани» Хамасгер стрит, 10, Эйлат, Израиль 88000

Телефон/факс +972-8-637-88-311

Импортер*:

ООО «Гольфстрим» Адрес: г.Москва, ул. Кожевническая, дом 1, стр.1, офис 606

Телефон/факс (499) 638-26-77

По вопросам сервисной поддержки и качества приобретенного товара просьба обращаться по телефону:

+ 7 (495) 6275285

** Данные могут быть изменены в связи со сменой производителя, продавца, производственного филиала и/или импортера в РФ и/или страны ЕТС. Актуальную информацию Вы можете получить из содержания действующего на момент продажи сертификата соответствия, а также из данных этикетки, которой маркируется упаковка изделия до даты последующей продажи дистрибьютором на территории РФ или стран ЕТС*



RU

Руководство по эксплуатации техники Timberk написано на английском языке и переведено на русский язык.

В целях информирования покупателей техники Timberk, мы дополнительно сообщаем, что русский является государственным языком в следующих государствах:

1. в Российской Федерации
2. в Республике Беларусь наряду с белорусским языком
3. в частично признанной Южной Осетии наряду с осетинским языком



BY

Русский язык является официальным языком (во всех случаях другой язык или другие языки выступают как государственный или второй официальный) в следующих государствах и на территориях:

1. в Республике Казахстан
2. в Киргизской Республике
3. в административных единицах Украины, где доля носителей русского языка составляет более 10%, при соответствующем решении местных советов
4. в Автономной Республике Крым



OS



TJ

В Республике Таджикистан русский язык признан по Конституции языком межнационального общения.



KG



KZ



UA



AK



CIS

Официальным языком международной организации Содружество Независимых Государств (СНГ) является русский язык.

11. Информация о сертификации

Изделие соответствует директиве ЕЕС 89/336, касающейся электромагнитного оборудования

Гарантируется безотказная работа изделия в соответствии со сроками, указанными в гарантийном талоне. Обязательно ознакомьтесь с условиями гарантии и требуйте от продавца правильного и четкого заполнения гарантийного талона.

Гарантийный талон вложен в упаковку изделия

Timberk снимает с себя любую ответственность за возможный вред, прямо или косвенно нанесенный продукцией Timberk людям, домашним животным, имуществу в случае, если это произошло в результате несоблюдения правил и условий эксплуатации, установки изделия, умышленных или неосторожных действий потребителя или третьих лиц.

Товар сертифицирован на территории России органом по сертификации: per. № РОСС RU.0001.11AB71

ПРОДУКЦИИ ООО «ОПТИМАТЕСТ».

Фактический адрес: 123308, г. Москва, ул. Мневники, д. 3, корп. 1, оф. 323; Юридический адрес: 115162, г. Москва, Павла Андреева ул., дом №28, корпус 4, тел. +7 495 6044266, факс +7 495 6044266

Орган по сертификации может обновляться ежегодно. При отсутствии копии нового сертификата в коробке, спрашивайте копию у продавца

Товар соответствует требованиям нормативных документов:

ГОСТ Р 52161.2.30-2007

ГОСТ Р 51318.14.1-2006 p.4

ГОСТ Р 51318.14.2-2006 p.5,7

ГОСТ Р 51317.3.3-2008

ГОСТ Р 51317.3.2-2006 p.6,7

№ сертификата: TCRU C-IL.AB71.B.00074

Сертификат обновляется ежегодно. При отсутствии копии нового сертификата в коробке, спрашивайте копию у продавца

Срок действия: с 25.06.2012 до 24.06.2015

Изготовитель*:

«Тимберк Хоум Хиатинг Эпплаенсис Компани» Хамасгер стрит, 10, Эйлат, Израиль 88000

Телефон/факс +972-8-637-88-311

Импортер*:

ООО «Гольфстрим» Адрес: г.Москва, ул. Кожевническая, дом 1, стр.1, офис 606

Телефон/факс (499) 638-26-77

По вопросам сервисной поддержки и качества приобретенного товара просьба обращаться по телефону:

+ 7 (495) 6275285

** Данные могут быть изменены в связи со сменой производителя, продавца, производственного филиала и/или импортера в РФ и/или страны ЕТС. Актуальную информацию Вы можете получить из содержания действующего на момент продажи сертификата соответствия, а также из данных этикетки, которой маркируется упаковка изделия до даты последующей продажи дистрибьютором на территории РФ или стран ЕТС*

timberk

timberk

timberk

www.timberk.com

www.timberk.ru

