

ОЧИСТИТЕЛЬ ВОЗДУХА

МОДЕЛЬ

MA-E83H-R1

РУКОВОДСТВО ПОЛЬЗОВАТЕЛЯ

Русский

RU

English

E

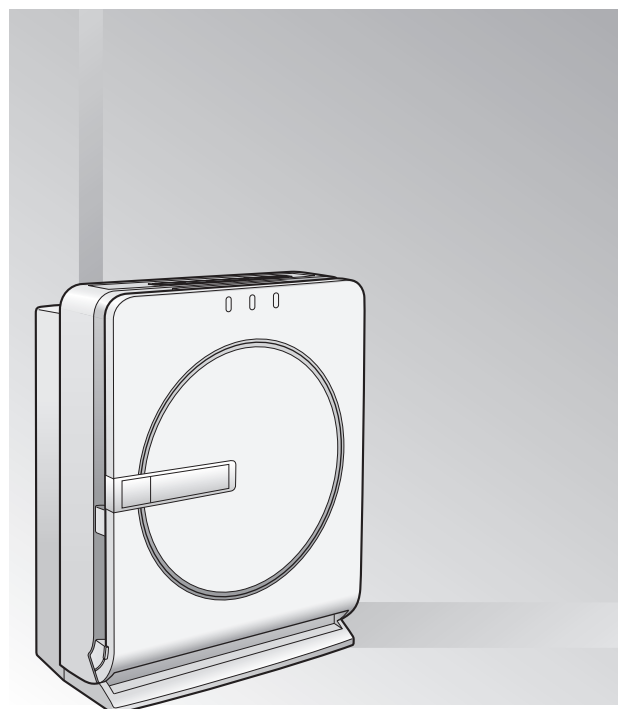

Содержание

Страница

● Особенности	2	Перед использованием
● Рекомендации по применению	2	
● Обратите внимание	3	
● Меры безопасности	4	
● Предосторожности	5	
● Наименования и функции частей	6	
● Устройство ● Панель управления		
● Подготовка к работе	8	
● Работа	9	Работа
● Автоочистка (Фильтр предварительной очистки)	10	
● Очистка		Обслуживание
● По мере загрязнения	11	
● Примерно один раз в месяц	13	
● Когда включается индикатор CLEAN DUST BOX или примерно один раз в четыре месяца	14	
● Примерно один раз в шесть месяцев	14	
● При появлении запаха из отверстия выхода воздуха	15	
● Замена фильтров и утилизация	16	
● Поиск и устранение неисправностей	17	Поиск неисправностей
● Характеристики	20	

- Перед использованием внимательно прочитайте данное руководство пользователя для правильного и безопасного использования.
- Храните руководство пользователя в надежном месте.

Особенности

Эффективный сбор пыльцы и пыли

● PM2,5

Улавливает 99%* частиц от 0,1 до 2,5 мкм.

Не учитываются новые частицы, проникающие в помещение снаружи через, например, вентиляцию.

- PM2,5 является классом мелких твердых частиц размером 2,5 мкм или менее.
- Удаление данным очистителем воздуха мелких твердых частиц размером менее 0,1 мкм не проверялось. Также очиститель не может удалять все вредные вещества, содержащиеся в воздухе.

- Указанный эффект достигается в закрытом помещении объемом 32 м³ и не является результатом проверки в фактически используемом пространстве.

* Метод проверки: Добровольный стандарт HD-128 Японской Ассоциации Производителей Электрооборудования.

Критерии проверки: Время удаления 99% мелких твердых частиц размером от 0,1 до 2,5 мкм в закрытом пространстве объемом 32 м³ в течение 90 минут. (Значение вычислено для 32 м³ проверяемого пространства.)

● Двухслойный обеззараживающий HEPA фильтр

Двухслойный обеззараживающий HEPA фильтр с эффективностью 99,97% позволяет очистителю воздуха надежно улавливать пыльцу и частицы пыли. Срок использования HEPA фильтра составляет 8 лет*. С.16

* Это значение было получено в соответствии со стандартами, определенными в JEM1467 при выкуривании шести сигарет в день. Срок службы двухслойного обеззараживающего HEPA фильтра может отличаться в зависимости от условий использования.

● Большой расход воздуха

Максимальный расход воздуха 498 м³/ч обеспечивает быстрый сбор большого количества пыльцы и пыли.

● Антивирусная обработка воздуха*

* Эффект снижения содержания вирусов в воздухе достигнут после работы очистителя в течение 11 минут в тестовом помещении объемом 25 м³ и не является результатом проверки в фактически используемом пространстве. Модель MA-E83H-R1, режим MANUAL (TURBO) (498 м³/ч). Испытание проводили: Вирусный Исследовательский Центр, Медицинский Центр Sendai, Национальный Госпиталь. Методика испытания: Тест производительности по добровольному стандарту HD-124 Японской Ассоциации Производителей Электрооборудования проводился в тестовом пространстве объемом 25 м³. Объект тестирования: 1 тип вируса содержащегося в воздухе. Результат теста: снижение содержания вируса на 99% в течение 11 минут.

● Механизм очистки

Функция автоматической очистки фильтра предварительной очистки препятствует снижению производительности из-за засорения фильтра пылью. Пыль из фильтра предварительной очистки собирается в пылесборник.

● Нано-платиновый катализатор плюс моющийся угольный фильтр

Отличное устранение запахов обеспечивается с помощью нано-платинового катализатора и специального моющегося угольного фильтра. Промывка водой угольного фильтра повышает эффективность дезодорирования воздуха.

Часто задаваемые вопросы

Что произойдет, если не производить очистку?

Если на HEPA фильтре скапливается много пыли, производительность очистителя снижается.

Весь сигаретный дым будет удален?

Очиститель воздуха может удалять никотин, аммиак, ацетальдегид и другие запахи в сигаретном дыме, но время от времени помещение необходимо проветривать так как окись углерода (CO), содержащаяся в сигаретном дыме, не может быть удалена.

Рекомендации по применению

Рекомендуемые режимы работы очистителя в различных ситуациях

Работа С.9

Для быстрого и мощного автоматического удаления загрязнений и запахов из воздуха	TURBO (AUTO)	При включении очиститель начинает работать с максимальным расходом воздуха. Затем, в зависимости от степени загрязнения воздуха и наличия запахов, расход воздуха изменяется автоматически. Режим TURBO включается автоматически при необходимости.
Для автоматического удаления загрязнений и запахов из воздуха	«AUTO» STANDARD	Стандартный автоматический режим работы. Расход воздуха изменяется в зависимости от степени загрязнения и наличия запахов.
Для автоматического удаления пыльцы, бытовой пыли и т.п.	«AUTO» POLLEN/DUST	Чувствительность датчика пыльцы/пыли увеличивается, расход воздуха изменяется автоматически в связи с даже небольшим содержанием пыльцы и пыли в воздухе.
Для тихой работы	«AUTO» NIGHT	Очиститель работает в автоматическом режиме с низким расходом воздуха.
	«MANUAL» SILENT	Очиститель работает с низким расходом воздуха непрерывно. Во время сна или, если в комнате присутствует ребенок.
Для непрерывной работы	«MANUAL» SILENT/LOW/MEDIUM/HIGH/TURBO	Очиститель работает непрерывно с постоянным расходом воздуха. При установке режима TURBO, очиститель работает непрерывно с максимальным расходом воздуха.

Обратите внимание

● Перед установкой

Расположение отверстий входа и выхода воздуха, датчика пыли/пыли и датчика запаха показаны на рисунке справа. Соблюдайте следующее:

Не блокируйте отверстия входа и выхода воздуха.
→ Снижение эффективности функции очистки воздуха.

Не блокируйте датчик запаха.
→ Запах не будет обнаружен.

Не блокируйте датчик пыли/пыли.
→ Загрязняющие частицы не будут обнаружены.

Очиститель воздуха устанавливается на полу. Он не предназначен для крепления на стену.

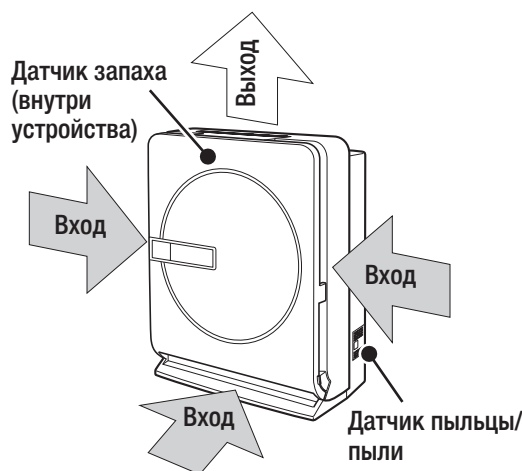

● Процедура установки

● Установите в месте с хорошей циркуляцией воздуха.

Установка очистителя напротив кондиционера способствует лучшей циркуляции воздуха.

Установка на **возвышении**

Эффективно против **сигаретного дыма**

Установка на **полу**

Эффективно против **пыльцы и пыли**

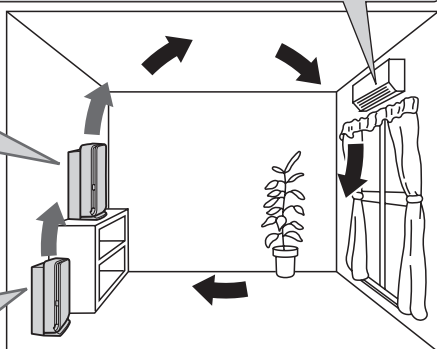

● Пространство вокруг очистителя.

Если очиститель стоит на неровной или нетвердой поверхности (ковер, циновка и т.д.), возможна вибрация.

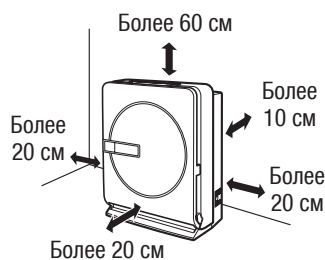

● Соблюдайте следующее при установке.

Не размещайте устройство вблизи или на чем-либо горячем, например, на обогревателе.

Это может привести к неисправности, деформации или обесцвечиванию.

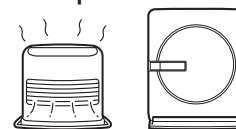

Не размещайте устройство под прямыми солнечными лучами.

Это может привести к деформации или обесцвечиванию.



Не размещайте устройство на расстоянии менее 1 м от телевизора, беспроводного телефона, кондиционера, компьютера, люминесцентного светильника и т.д.

В противном случае это может привести к электромагнитным помехам, нарушающим работу другого оборудования.

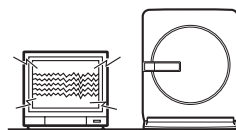

● Перемещение очистителя

Выключите очиститель нажатием кнопки ON/OFF и извлеките вилку питания из розетки. Перемещайте очиститель удерживая его за ручку.

При перемещении или наклоне очистителя во время работы может раздаваться звук от вентилятора.

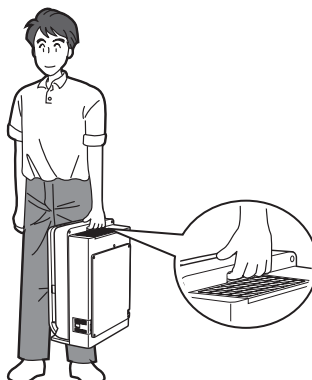

Меры безопасности

■ Для предотвращения травм и во избежание причинения ущерба имуществу должны соблюдаться следующие меры безопасности.

■ Следующие символы предупреждают об опасности, которая может возникнуть при неправильной эксплуатации устройства.

■ Ниже описаны значения графических символов, используемых в данном руководстве и на корпусе устройства.



ВНИМАНИЕ

Указывает на опасность при неправильном обращении, приводящем к тяжелым травмам или смерти.



ОСТОРОЖНО

Указывает на опасность при неправильном обращении, приводящем к травмам или повреждению дома и имущества.



Запрещено



Не трогайте



Не разбирайте



Не используйте рядом с водой



Следуйте инструкции

ВНИМАНИЕ



Не используйте поврежденные кабель питания и вилку или неисправную розетку.

Это может привести к поражению электрическим током, короткому замыканию или возгоранию.

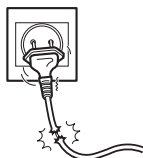

Устройство не предназначено для использования следующими лицами: детьми; людьми с ограниченными физическими, органолептическими и психическими способностями; людьми с недостаточным опытом и знаниями.

Следите за тем, чтобы дети не играли с устройством.



Не повредите кабель питания. Не перегибайте, не тяните, не перекручивайте кабель питания, не ставьте на него тяжелые предметы и не зажимайте, не модифицируйте.

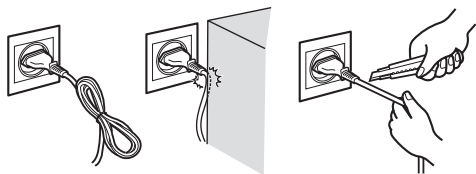

• При повреждении кабеля питания он должен быть заменен производителем, сервисной компанией или другими квалифицированными специалистами во избежание возникновения опасности.

Неисполнение может привести к повреждению, возгоранию или поражению электрическим током.



Не ремонтируйте, не разбирайте и не модифицируйте устройство.

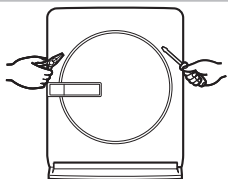

Это может привести к возгоранию или поражению электрическим током.

При необходимости ремонта обратитесь к продавцу устройства.



При отключении вилки кабеля питания не тяните за шнур, держитесь за вилку.

Невыполнение этого требования может привести к поражению электрическим током или короткому замыканию.

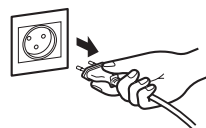

Перед очисткой устройства отключите вилку питания.

Не вынимайте вилку мокрыми руками.

Это может привести к поражению электрическим током или травме.



Используйте розетку с сетевым напряжением 220 В переменного тока.

Использование розетки с сетевым напряжением не 220 В может привести к поражению электрическим током, короткому замыканию или возгоранию.

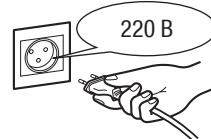

Регулярно удаляйте пыль с вилки питания.

Скопление пыли, влаги и т.д. может привести к повреждению изоляции и возгоранию.



Если устройство работает неправильно или с ошибками, немедленно прекратите его использование.

- Устройство не включается при нажатии кнопки ON/OFF.
- Устройство, кабель питания или вилка очень горячие.
- Ненормальный шум или вибрации во время работы.
- Появляется запах гари.
- Ненормально громкий шум при работе.
- Коррозия крепежных винтов или винты не закреплены.
- Частое срабатывание автоматического выключателя цепи.
- Иные неисправности.

Невыполнение этого требования может привести к возгоранию, поражению электрическим током или травме.

Немедленно выключите устройство нажатием кнопки ON/OFF и отключите вилку питания, затем обратитесь к продавцу устройства.

⚠ ОСТОРОЖНО



Не допускайте всасывания горючего газа устройством и не используйте устройство в местах возможного скопления горючего газа.
(Производство, салон красоты и т.д.)

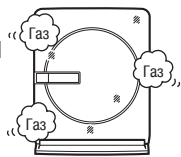

Это может привести к возгоранию.



Не используйте устройство в местах возможного скопления масляного тумана, машинного или другого масла.

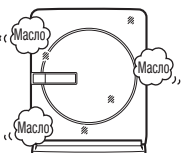

Это может привести к трещинам и поражению электрическим током.



Не устанавливайте устройство в местах возможного попадания воды на него или в местах с повышенной влажностью, например, в ванной комнате.

В случае попадания воды или другой жидкости на устройство, остановите работу и отключите вилку питания, затем обратитесь к продавцу устройства.



Не помещайте проводку, палки и другие посторонние объекты или пальцы в отверстия входа/выхода воздуха или иные отверстия устройства.



Это может привести к поражению электрическим током или травме.



Не протирайте устройство бензином или растворителем, не распыляйте на корпус устройства инсектициды или другие химические вещества.

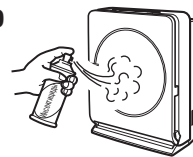

Это может привести к поражению электрическим током, возгоранию или трещинам.



При снятии фильтра не кладите устройство горизонтально.

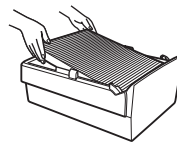

Это может привести к проникновению пыли внутрь устройства, возгоранию или поражению электрическим током.



Не используйте поврежденный фильтр и не эксплуатируйте устройство со снятым фильтром.

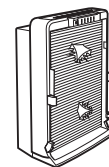

Это может привести к проникновению пыли внутрь устройства, возгоранию или поражению электрическим током.



При использовании устройства в комбинации с приборами, использующими открытое пламя, необходимо периодически проветривать помещение.

Оксид углерода не может быть удален из воздуха, поэтому без проветривания возможно отравление угарным газом.



Если устройство не будет использоваться в течение длительного времени, отключите вилку питания.

Невыполнение этого требования может привести к ухудшению изоляции, возгоранию из-за короткого замыкания или поражению электрическим током.

Предосторожности

Очиститель воздуха разработан для домашнего использования. Не используйте его в коммерческих целях.

Не блокируйте отверстия входа и выхода воздуха.

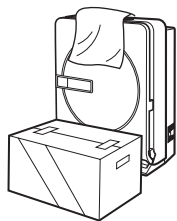

Это может привести к неисправности.

Не используйте это устройство вместо вытяжного вентилятора или вытяжки (нет функции вентиляции).

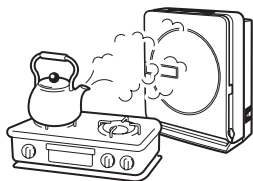

Это может привести к уменьшению срока службы фильтра, к деформации, выцветанию или неисправности.

Не помещайте пальцы или посторонние предметы в датчик пыли/пыли.

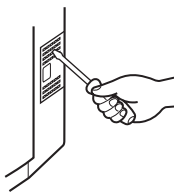

Это может привести к неисправности.

Не используйте устройство в горизонтальном положении.

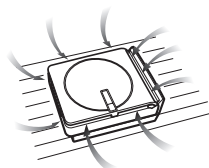

Это может привести к неисправности.

Не используйте устройство при снятой лицевой панели, фильтре предварительной очистки, HEPA-фильтре, угольном фильтре а также при снятом нано-платиновом катализаторе.

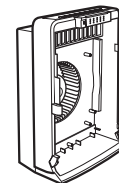

Это может привести к неисправности.

Наименования и функции частей

Устройство

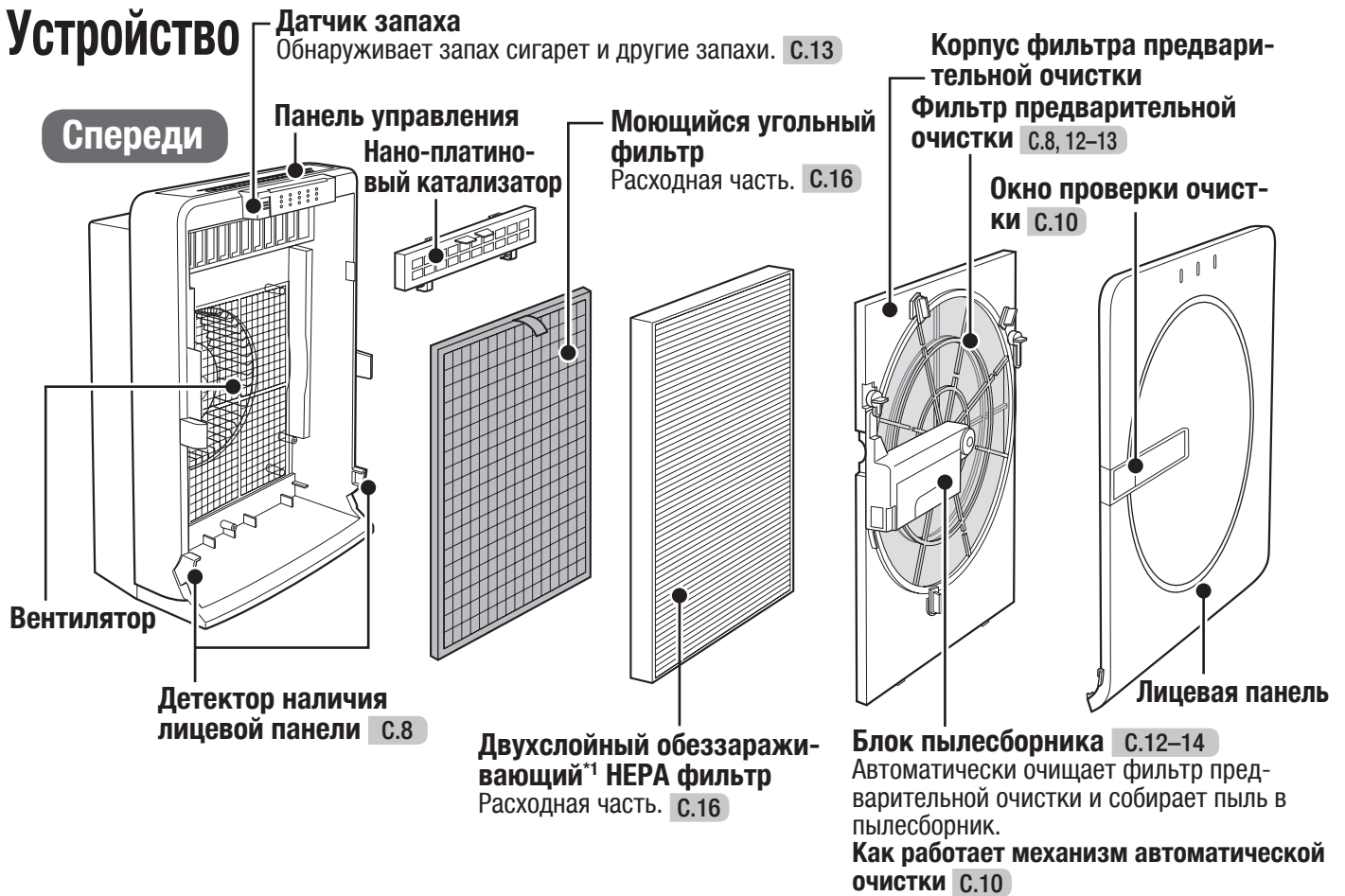

Сзади



Что такое нано-платиновый катализатор?

Катализатор содержит платину, обладающую высокой химической активностью, с каталитическим веществом, имеющим большое количество пор нано-размеров. Он поглощает и разрушает вещества, являющиеся источниками целого комплекса различных запахов, которые трудно ощутить в повседневной жизни.

Что такое HEPA фильтр?

Высокоэффективный воздушный фильтр
Высокоэффективный фильтр способен фильтровать не менее 99,97% частиц диаметром 0,3 мкм (микрон).

*1: Обеззараживание

Наименование	Испытание проводил	Метод испытания	Результат испытания	Метод обеззараживания	Наименование обеззараживающей части
Обеззараживающий HEPA фильтр	Испытательный центр KAKEN, General Incorp. Foundation	Способность отделения бактерий из суспензии, JIS L 1902	Снижение не менее, чем на 99%	Пропитка волокон фильтра обеззараживающими компонентами	Волокна фильтра

Панель управления

Работа С.9

- **Кнопка MANUAL**
Изменяет расход воздуха.
- **Индикаторы расхода воздуха (зеленый)**
Показывает расход воздуха во время работы.

Работа С.9

- **Кнопка AUTO**
Изменяет режим работы.
- **Индикаторы режима работы (зеленый)**
Отображает режим работы.

Работа С.9

- **Кнопка TURBO (AUTO)**
Запускает/отменяет TURBO (AUTO) режим.
- **Индикатор TURBO (AUTO) (зеленый)**
 - Включен во время работы TURBO (AUTO) режима.
 - Мигает, если лицевая панель установлена неправильно.

Автоочистка С.10

- **Кнопка AUTO CLEANING**
Вкл/Выкл автоматической очистки.
- **Индикатор AUTO CLEANING (желтый)**
Включен во время автоочистки.

Работа С.9

- **Кнопка ВКЛ/ВЫКЛ**
Включает/выключает работу устройства.

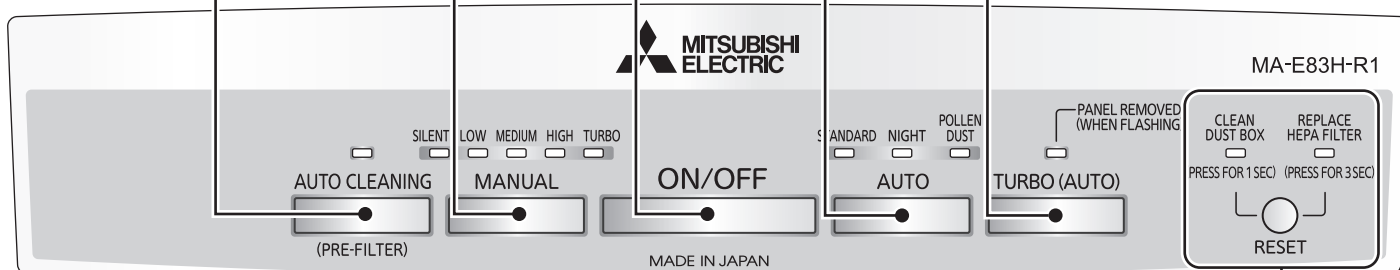

ODOR SMOKE/DUST POLLEN

- **Тройной индикатор контроля очистки (зеленый/желтый/оранжевый)**
Состояние загрязнения воздуха, определяемое датчиком запаха и датчиком пыльцы/пыли, отображается свечением индикаторов в три этапа.

Объяснение отображения тройного индикатора очистки

Зел

Жел
Зел

Оран
Жел
Зел

← Воздух чистый → Воздух загрязнен

- **Индикатор CLEAN DUST BOX (красный)**
Включается при заполнении и необходимости очистки пылесборника. С.14
- **Индикатор REPLACE HEPA FILTER (красный)**
Включается при необходимости замены HEPA фильтра. С.16
- **Кнопка RESET**
Отменяет индикацию CLEAN DUST BOX. С.14
Отменяет индикацию REPLACE HEPA FILTER. С.16

Контроль запаха
Состояние загрязнения воздуха запахом от сигарет и другими запахами определяется датчиком запаха и затем индицируется.

Датчик запаха
Полупроводниковый датчик обнаруживает запахи и другие газы. Также реагирует на воздушный поток от кондиционеров, вентиляторов и других приборов без запаха газов и парфюмерии.

Контроль дыма/пыли
Состояние загрязнения воздуха сигаретным дымом и другими мелкими частицами определяется датчиком пыльцы/пыли и затем индицируется.

Датчик пыльцы/пыли
Оптический датчик определяет количество частиц. Показания контроля разделены на «дым/пыль» и «пыльца» в зависимости от размера частиц.

Контроль пыльцы
Состояние загрязнения воздуха пылью, мертвыми клещами и другими крупными частицами определяется датчиком пыльцы/пыли и затем индицируется.



Подготовка к работе

Извлеките угольный фильтр из полиэтиленовой упаковки и установите его обратно в устройство.

1 Снимите лицевую панель.

Потяните лицевую панель на себя одновременно нажимая защелки в нижней части.



2 Извлеките фильтры.

① Фильтр предварительной очистки

Поверните фиксаторы слева и справа, затем извлеките фильтр предварительной очистки.

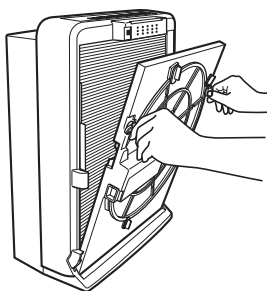
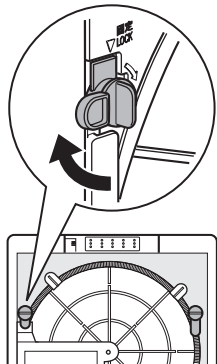

② HEPA фильтр.

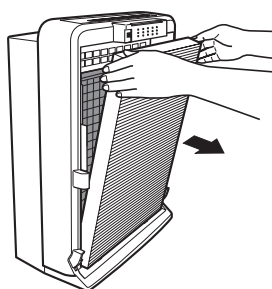

3 Извлеките угольный фильтр из корпуса, затем достаньте его из полиэтиленовой упаковки.

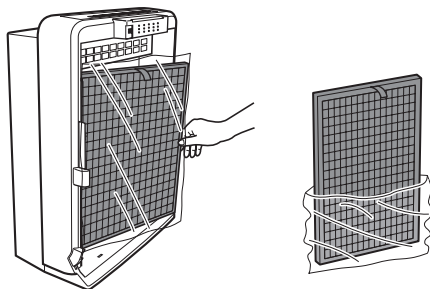

Распределение частиц угля может быть неравномерным, и в упаковке может остаться черный угольный порошок, это не будет влиять на производительность.

4 Установите фильтры на основной блок.

① Угольный фильтр

Прижмите фильтр до упора (неважно какой стороной).

② HEPA фильтр

Убедитесь в правильности направления установки и прижмите до упора.



③ Фильтр предварительной очистки

Вставьте фиксаторы в нижней части в отверстия в корпусе устройства и затем установите левый и правый фиксаторы в положение «закрыто».



Два отверстия на корпусе устройства.

5 Прикрепите лицевую панель к блоку.

Выровняйте лицевую панель по боковым стенкам очистителя, затем зацепите две защелки в верхней части панели за блок и плотно прижмите в нижней части.



Запишите дату начала использования фильтра на этикетке в правой части блока.

В нижней части (слева и справа) расположены два детектора наличия лицевой панели. Если нижняя часть панели (слева и справа) установлена неправильно, будет мигать индикатор TURBO (AUTO), и устройство не будет работать.

Работа

Выберите режим MANUAL (пять уровней расхода воздуха), режим AUTO (STANDARD, NIGHT или POLLEN/DUST) или TURBO (AUTO).

RU

Вставьте вилку кабеля электропитания в розетку.

Вставьте вилку кабеля электропитания в розетку, дождитесь звукового сигнала и затем нажмите кнопку ON/OFF.
(Если после нажатия кнопки устройство не включится, нажмите ее еще раз.)

1 Включение.



- Включение/выключение устройства при каждом нажатии.
- Включается индикатор режима работы.
- Включается тройной индикатор контроля очистки.

- Если мигает индикатор TURBO (AUTO), правильно закрепите нижнюю часть лицевой панели. С.8
- В течение нескольких минут после нажатия кнопки ON/OFF отклик будет медленным в связи с выполнением подготовки к работе датчика запаха.

2 Изменение режима работы.

■ Для работы с постоянным расходом воздуха (MANUAL)

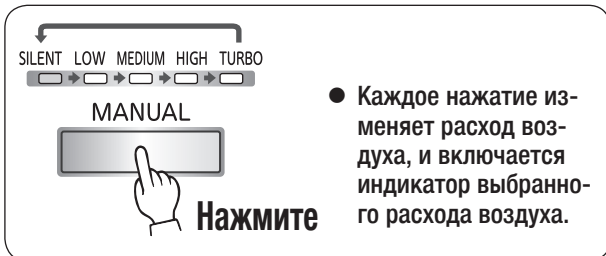

- Каждое нажатие изменяет расход воздуха, и включается индикатор выбранного расхода воздуха.

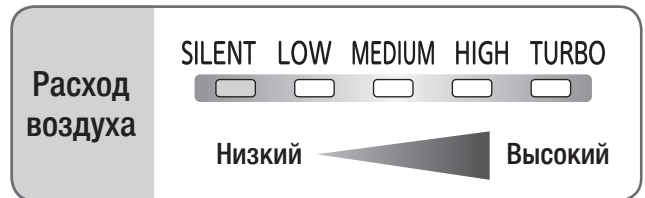

■ Для автоматического режима работы (AUTO)

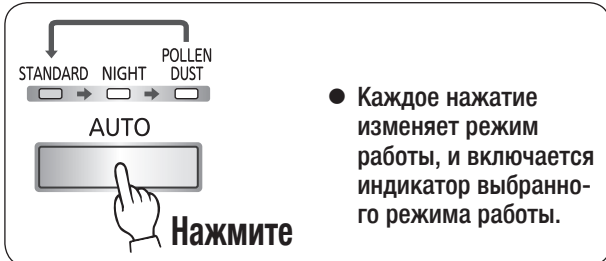

- Каждое нажатие изменяет режим работы, и включается индикатор выбранного режима работы.

STANDARD	Стандартный автоматический режим работы. Расход воздуха изменяется автоматически.
NIGHT	Работа выполняется в автоматическом режиме с поддержанием низкого расхода воздуха. (Яркость индикаторов на панели управления и индикаторов контроля снижается.)
POLLEN DUST	Работа выполняется с повышенной чувствительностью датчика пыльцы/пыли. Расход воздуха изменяется автоматически реагируя даже на небольшое количество пыльцы и пыли.

■ Для работы с большим расходом воздуха

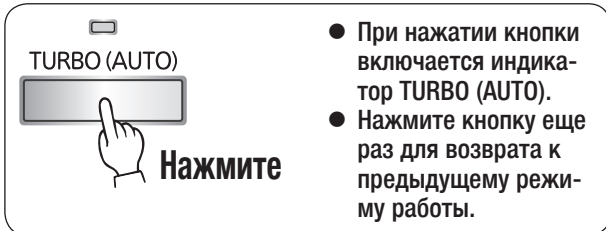

- При нажатии кнопки включается индикатор TURBO (AUTO).
- Нажмите кнопку еще раз для возврата к предыдущему режиму работы.

TURBO (AUTO)

При включении очиститель начинает работать с максимальным расходом воздуха. Затем, в зависимости от степени загрязнения воздуха и наличия запахов, расход воздуха изменяется автоматически. (Расход воздуха больше чем при работе в AUTO режимах STANDARD, NIGHT или POLLEN/DUST.)

Расход воздуха

Время →

Завершение работы



- Выключается индикатор режима работы.
- Выключается тройной индикатор контроля очистки.
- Включается индикатор AUTO CLEANING, выполняется автоматическая очистка (примерно 1 минута 20 секунд), затем работа завершается. С.10

Режим работы запоминается даже после выключения устройства нажатием кнопки ON/OFF и извлечения вилки электропитания из розетки.

Перед использованием

Работа

Автоочистка (Фильтр предварительной очистки)

Встроенный механизм очистки автоматически очищает фильтр предварительной очистки.

Фильтр предварительной очистки не очищается автоматически в следующих случаях.

Автоматическая очистка не выполняется, если включен индикатор CLEAN DUST BOX. Очистите пылесборник и затем нажмите кнопку RESET. С.14

- После завершения работы нажатием кнопки ON/OFF
→ Очистка выполняется в течение примерно 1 минуты 20 секунд (один оборот фильтра предварительной очистки).



- При нажатии кнопки AUTO CLEANING во время работы очистителя воздуха.
→ Очистка выполняется в течение примерно 1 минуты 20 секунд (один оборот фильтра).



- Время работы устройства после включения превышает следующие значения:
примерно 24 часа работы в режиме TURBO и примерно 192 часа работы в режиме SILENT.
→ Очистка выполняется в течение примерно 2 минуты 40 секунд (два оборота фильтра).

- Включается индикатор AUTO CLEANING.
- Расход воздуха переключается в режим LOW и начинается автоматическая очистка.



- Операция завершается по окончании очистки.
- Индикатор AUTO CLEANING выключается.

Чтобы прервать процедуру автоматической очистки нажмите кнопку AUTO CLEANING.

- Включается индикатор AUTO CLEANING.
- Расход воздуха переключается на LOW и начинается процедура автоматической очистки.



- По окончании автоочистки возобновляется работа в предыдущем режиме.
- Индикатор AUTO CLEANING выключается.

Чтобы прервать процедуру автоматической очистки нажмите кнопку AUTO CLEANING. Или нажмите кнопку TURBO (AUTO), кнопку AUTO или кнопку MANUAL.

- Пыль собирается в пылесборник.

При включении индикатора CLEAN DUST BOX необходимо очистить пылесборник. С.14

- Индикатор CLEAN DUST BOX служит только как ориентир. Количество пыли, собираемое в пылесборник, будет различно в зависимости от окружающих условий. При использовании очистителя воздуха в месте с большим количеством пыли и других загрязнений следует проверять и очищать пылесборник чаще.
- Смола от сигарет и мелкая пыль приставшая к фильтру предварительной очистки не будут удалены. Если такая пыль беспокоит Вас промойте фильтр в воде. С.12
- При загрязнении чистящей щетки удаление пыли становится затруднительным. Очистите щетку если она загрязнена. С.12

Как работает механизм автоматической очистки

Фильтр предварительной очистки вращается и проходит через пылесборник.

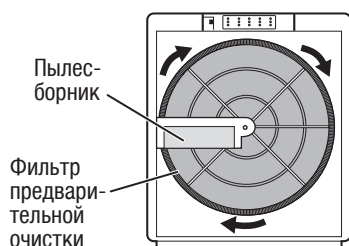

Грязь с фильтра предварительной очистки собирается щеткой и накапливается на скребке.

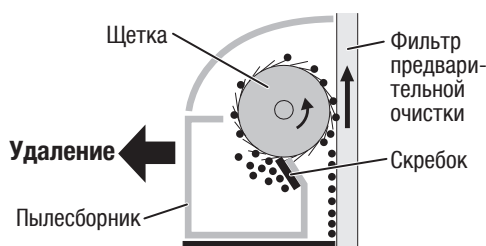

Скопившаяся на скребке пыль может собираться в длинную лентообразную форму и не падать в пылесборник. Если пыль с фильтра предварительной очистки удалена, механизм очистки работает нормально.

Окно проверки очистки

Вы можете проверить работу механизма автоочистки и количество накопленной пыли, открыв и посмотрев в окно проверки очистки.



Очистка

Для поддержания производительности устройства регулярно производите его очистку.

RU

Сроки и части, нуждающиеся в периодической чистке

По мере загрязнения

- Корпус **C.11**
- HEPA фильтр, фильтр предварительной очистки и блок пылесборника. **C.12-13**

Примерно раз в месяц

- Датчики **C.13**
(датчик запаха и датчик пыли/пыли)

Когда включается индикатор CLEAN DUST BOX

Примерно один раз в четыре месяца

- Пылесборник **C.14**

Примерно один раз в шесть месяцев

- Стекло датчика пыли/пыли **C.14**

При появлении запаха из отверстия выхода воздуха

- Нано-платиновый катализатор и угольный фильтр **C.15**

Перед очисткой выключите устройство нажатием кнопки ON/OFF, извлеките вилку кабеля питания и убедитесь в остановке вентилятора.

Используйте нейтральные моющие средства. Не допускается использовать химические салфетки, бензин, бензол, растворитель и т.д. Это может повредить устройство.



ВНИМАНИЕ

Перед очисткой остановите работу устройства и извлеките вилку кабеля питания из розетки. Невыполнение этого может привести к поражению электрическим током или травме.

По мере загрязнения

Корпус

Протрите мягкой тканью.

При сильном загрязнении корпуса протрите его влажной тканью.

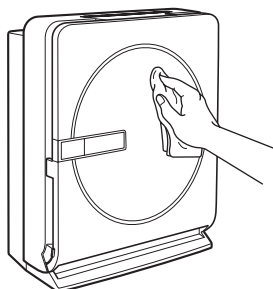

Работа

Обслуживание

По мере загрязнения

HEPA фильтр, фильтр предварительной очистки и пылесборник

1 Снимите лицевую панель, очистите пылесборник **с.14** и снимите блок фильтра предварительной очистки **с.8**.

2 Очистите HEPA фильтр.

Очистите пыль с помощью пылесоса и насадки со щеткой.

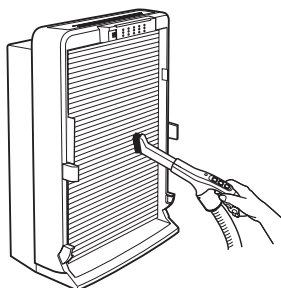

3 Снимите блок пылесборника и фильтр предварительной очистки.

① Отверните шуруп и снимите блок пылесборника.

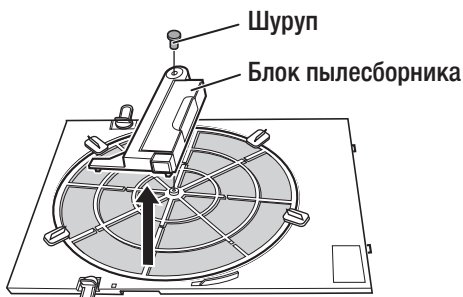

② Поверните фиксаторы (4 шт.) и снимите фильтр предварительной очистки.

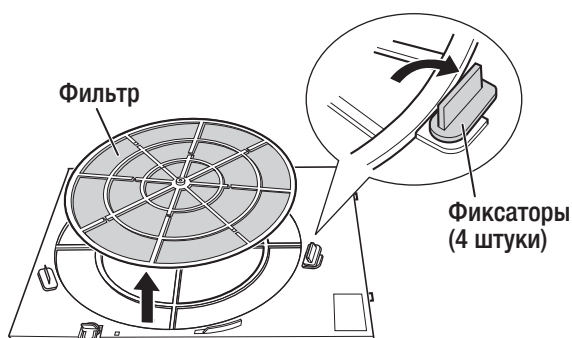

4 Промойте фильтр водой и высушите его в тени.

- Мойте мягкой губкой.
- Если фильтр очень грязный, вымойте его нейтральным моющим средством а затем промойте водой.

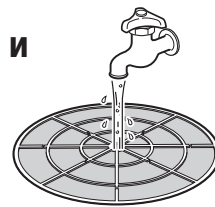

Не используйте щетку или подобное. Это может повредить фильтр предварительной очистки.

5 Очистите чистящую щетку.

Очистите щетку от пыли с помощью пылесоса со специальной насадкой со щеткой (если пыль трудно удалить, удалите ее клейкой лентой или подобным).



Если чистящая щетка сильно загрязнена, вымойте ее нейтральным моющим средством, промойте в воде и высушите.

- Не снимайте чистящую щетку.
- Используйте только нейтральное моющее средство. Иное может повредить щетку.

6 Очистите пылесборник и прикрепите его к блоку пылесборника.

Если пылесборник очень грязный, вымойте его нейтральным моющим средством и затем промойте в воде.



Осторожно, не порежьтесь скребком.

7 Прикрепите фильтр предварительной очистки и блок пылесборника.

① Прикрепите фильтр предварительной очистки к корпусу фильтра.

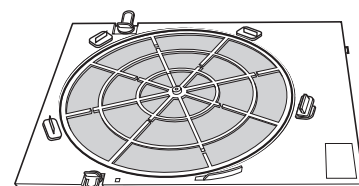

Примерно один раз в месяц

② Поверните фиксаторы (4 штуки).

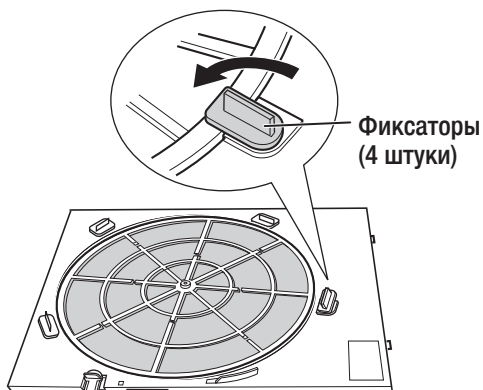

③ Вставьте защелку (1 штука) блока пылесборника в отверстие корпуса фильтра предварительной очистки и сдвиньте пылесборник.

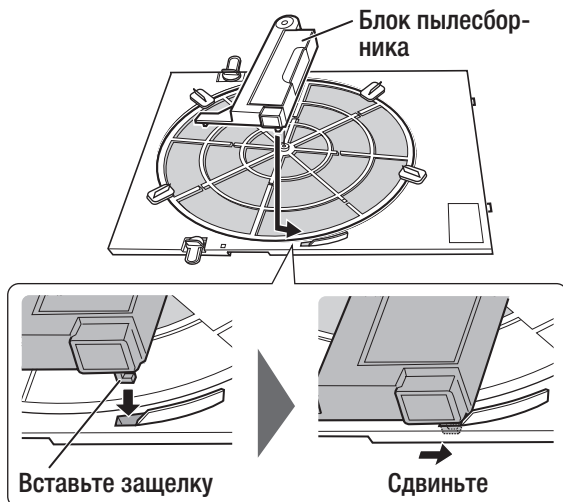

④ Затяните шуруп.

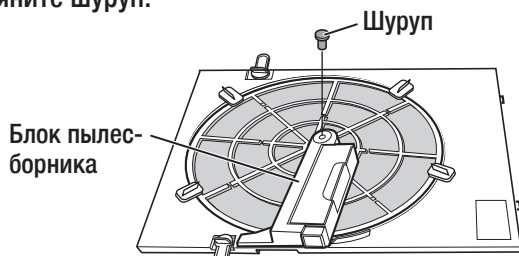

Если блок пылесборника не прикреплен правильно, лицевая панель не может быть установлена. Может быть слышен стук.

8 Установите корпус фильтра предварительной очистки и лицевую панель. С.8

Датчики

(Датчик запаха и датчик пыли/пыли)

1 Снимите лицевую панель. С.8

2 Очистите пыль с помощью пылесоса с насадкой.

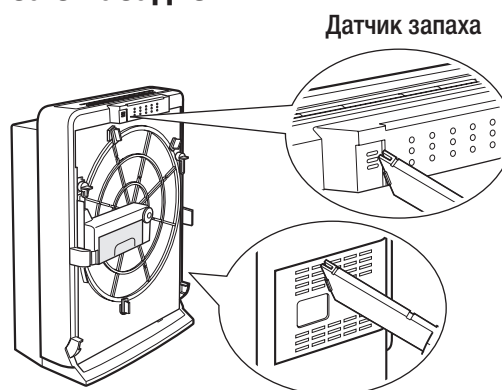

Расположен с правой стороны основного блока.

3 Прикрепите лицевую панель к корпусу очистителя воздуха. С.8

Очистка (продолжение)

Когда включается индикатор **CLEAN DUST BOX** или примерно один раз в четыре месяца

Пылесборник

1 Снимите лицевую панель. С.8

2 Извлеките пылесборник и очистите его.

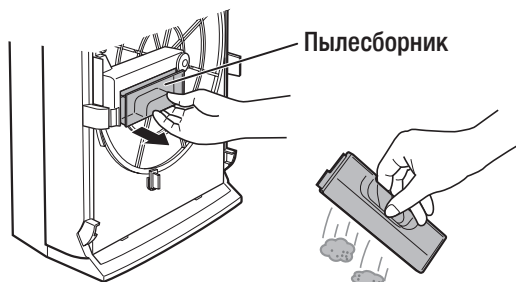

3 Прикрепите пылесборник.



Надавите на пылесборник слева и справа.

Если пылесборник прикреплен неправильно, удаление пыли будет затруднено.

4 Прикрепите лицевую панель к корпусу очистителя воздуха. С.8

5 Вставьте вилку кабеля питания и сбросьте индикатор **CLEAN DUST BOX**.



Удерживайте нажатой до звукового сигнала (около 1 секунды).

- Индикатор **CLEAN DUST BOX** погаснет. Если лицевая панель не прикреплена, индикатор не будет сброшен.

Примечание

При одиночном звуковом сигнале уберите палец с кнопки **RESET**. Если Вы продолжите жать на кнопку, будет слышен двойной сигнал, и время замены фильтра также будет сброшено. С.16

Примерно один раз в шесть месяцев

Стекло датчика пыли/пыли

1 Снимите крышку с датчика пыли/пыли.

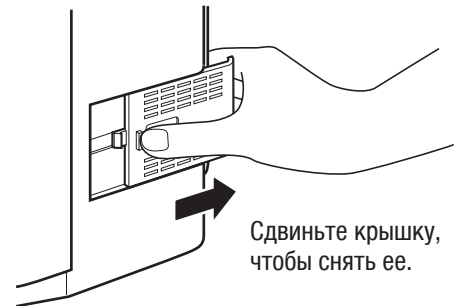

2 Очистите стекло сухой ватной палочкой.

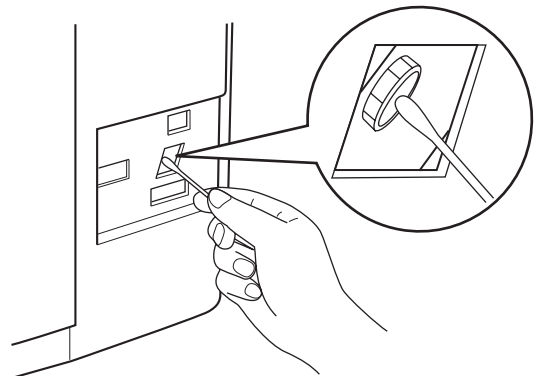

Не используйте воду, спирт, моющее средство и т.п. Это может привести к неисправности.

3 Установите крышку датчика пыли/пыли.

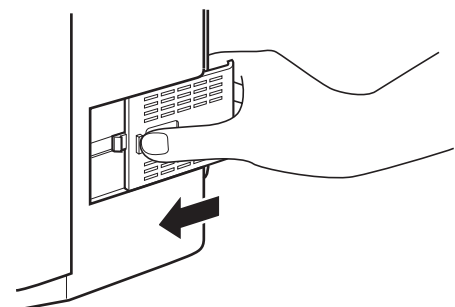

Нано-платиновый катализатор и угольный фильтр

1 Снимите лицевую панель, фильтр предварительной очистки и HEPA фильтр. С.8

2 Снимите угольный фильтр. С.8

3 Снимите нано-платиновый катализатор.

Зацепите пальцами ручки в нижней части катализатора и потяните катализатор на себя, чтобы снять его.

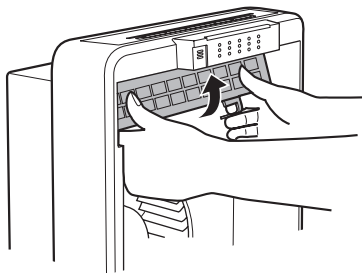

4 Замочите и промойте катализатор и угольный фильтр.

● **Нано-платиновый катализатор**

Замочите в холодной или прохладной воде в течение около 1 часа и затем промойте водой.



● **Угольный фильтр**

Замочите в холодной или прохладной воде примерно на 1 час и затем промойте водой.

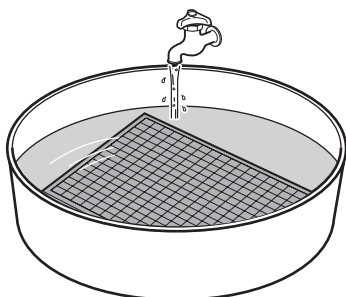

Не используйте моющее средство. Не трите. Это может привести к повреждению катализатора и фильтра.

5 Высушите катализатор и угольный фильтр.

Сушите в хорошо проветриваемом месте в тени, в течение примерно 6 часов (время сушки зависит от времени года и климата).

- Не используйте мокрыми. Капли воды могут выдуться из отверстия выхода воздуха и создавать запах.
- Очиститель воздуха может использоваться без катализатора и угольного фильтра, но эффект поглощения запахов будет снижен.
- Замачивание и мойка не могут полностью восстанавливать эффективность поглощения запахов угольным фильтром. Замените угольный фильтр по достижению срока замены.

6 Прикрепите нано-платиновый катализатор.

Зацепите верхнюю часть катализатора, затем прижмите нижнюю часть.

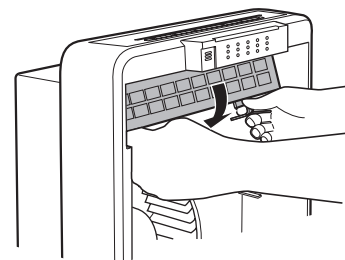

7 Установите угольный фильтр. С.8

8 Установите HEPA фильтр, фильтр предварительной очистки и лицевую панель. С.8

Замена фильтров и утилизация

По истечении срока службы фильтров замените их на новые.

Замена HEPA фильтра и угольного фильтра.

Ориентировочный срок замены

- При включении индикатора REPLACE HEPA FILTER Индикатор включается примерно через 8 лет при работе в режиме SILENT и примерно через 1,6 года в режиме TURBO.

Долговечность фильтров определена 8 годами в соответствии со стандартом JEM1467 Японской Ассоциации Производителей Электрооборудования. (При выкуривании 6 сигарет в день.)

- Когда HEPA фильтр становится очень грязным и издает неприятный запах.
- Когда запахи не могут быть удалены из угольного фильтра после замачивания и мойки.

Перед заменой фильтров выключите очиститель воздуха с помощью кнопки ON/OFF, извлеките вилку кабеля питания и убедитесь в остановке вентилятора.

- 1 Очистите пылесборник.** С.14
- 2 Снимите HEPA фильтр и угольный фильтр, затем установите новые.** С.8
- 3 Вставьте вилку кабеля питания в розетку, сбросьте индикатор REPLACE HEPA FILTER.**



- Индикатор REPLACE HEPA FILTER гаснет. Если лицевая панель не установлена, индикатор не будет сброшен.

- Срок службы HEPA фильтра и угольного фильтра зависит от режима работы и условий эксплуатации.
- При замене HEPA фильтра одновременно замените угольный фильтр.
- HEPA фильтр не может быть использован повторно даже после промывки. Если он загрязняется, замените его на новый.
- В некоторых случаях источники запахов могут приходить к HEPA фильтру или к корпусу очистителя. Очистите корпус и замените HEPA фильтр.
 - При выкуривании большого количества сигарет.
 - При большом количестве запахов в комнате.

Утилизация

Утилизируйте фильтры и очиститель воздуха в соответствии с местными правилами утилизации.

- **HEPA фильтр**
Материалы: PP (полипропилен), искусственные волокна и PET (полиэтилен терефталат).
- **Угольный фильтр**
Материалы: активированный уголь, PET (полиэтилен терефталат) и ABS (акрилонитрил-бутадиен-стирол).
- **Очиститель воздуха**
Утилизируйте основной блок целиком в соответствии с местными правилами утилизации.

Расходные части

● Комплект сменных фильтров

- Двухслойный обеззараживающий HEPA фильтр
- Моющийся угольный фильтр

- Наименование MAPR-863HFT
- Код 5D4 106

Приобретайте фильтр в месте приобретения основного устройства.

Если Вы хотите приобрести фильтр отдельно

Если загрязнен или поврежден только один фильтр или запах из него не может быть удален.

● Сменный Двухслойный обеззараживающий HEPA фильтр

- Сервисный номер части M25 410 349

● Сменный моющийся угольный фильтр

- Сервисный номер части M25 277 349

Приобретайте фильтры в месте приобретения основного устройства.

*Стоимость покупки комплекта фильтров ниже, чем стоимость их приобретения по отдельности.

Поиск и устранение неисправностей

RU

Симптом	Причина и устранение
<p>Очиститель воздуха не работает.</p> <p>Индикатор TURBO (AUTO) мигает.</p>	<ul style="list-style-type: none"> ● Вилка кабеля питания отключена? → Плотно вставьте вилку в розетку. C.9 ● Индикатор расхода воздуха или индикатор режима работы включен? (Кнопка ON/OFF нажата?) → Нажмите кнопку ON/OFF. C.9 ● Фильтры и лицевая панель установлены правильно? → Установите их в соответствии с инструкцией. C.8 ● Фильтр предварительной очистки и пылесборник установлены правильно? → Установите их в соответствии с инструкцией. C.12-13
<p>Нижняя часть лицевой панели не закреплена.</p>	<ul style="list-style-type: none"> ● Защелка (1 шт.) на пылесборнике вставлена в отверстие правильно? → Прикрепите пылесборник в соответствии с инструкцией. C.12-13
<p>Сильная вибрация устройства.</p>	<ul style="list-style-type: none"> ● Очиститель установлен на неровной или нетвердой поверхности? → Установите очиститель на ровной и твердой поверхности. C.3
<p>Запах и дым трудно удалить.</p>	<ul style="list-style-type: none"> ● Фильтр предварительной очистки загрязнен? → Очистите фильтр предварительной очистки. C.12-13 ● Фильтры загрязнены? → Замените фильтры. C.16 ● На датчиках есть пыль? → Очистите датчики. C.13-14
<p>Шум и вибрация увеличились.</p>	<ul style="list-style-type: none"> ● Очиститель работает в ручном режиме TURBO или HIGH, или в режиме TURBO (AUTO)? → Звук стал громче из-за работы с большим расходом воздуха. Если звук мешает, выберите режим с меньшим расходом воздуха. C.9 ● Фильтр предварительной очистки загрязнен? → Очистите фильтр предварительной очистки. C.12-13 ● Фильтры загрязнены? → Замените фильтры. C.16 ● Угольный фильтр установлен в пластиковом пакете? → Извлеките фильтр из пакета и установите его снова. C.8
<p>Во время автоочистки</p> <p>Слышен стук.</p> <p>Жужжащий звук становится громче.</p>	<ul style="list-style-type: none"> ● Пылесборник прикреплен к фильтру предварительной очистки правильно? → Прикрепите блок пылесборника в соответствии с инструкцией. C.13 ● При автоматической очистке фильтра предварительной очистки слышен жужжащий звук работы электродвигателя. Если большое количество пыли пристало к щетке очистки, жужжащий звук может становиться громче. → Если шум мешает, выполните очистку. C.12-13
<p>Устройство издает звуки при перемещении.</p>	<ul style="list-style-type: none"> ● Очиститель воздуха перемещали во время работы? → Возможно возникновение звуков при резком передвижении или наклоне. C.3

Обслуживание

Поиск неисправностей

Поиск и устранение неисправностей (продолжение)

Симптом		Причина и устранение
Через отверстие выхода воздуха видно, что вентилятор вибрирует.		<ul style="list-style-type: none"> ● Это не является неисправностью до тех пор, пока не возникнет чрезмерного шума или вибрации.
Когда вилка питания отключена иногда слышен короткий звук или жужжание.		<ul style="list-style-type: none"> ● Вилка кабеля электропитания отключалась во время работы очистителя? → Перед отключением вилки электропитания отключите устройство.
Тройной индикатор контроля очистки	Показания системы контроля меняются медленно.	<ul style="list-style-type: none"> ● Площадь комнаты превышает максимально допустимую? → Используйте очиститель в помещении площадью до 63 м². ● При большом количестве пыли и запахов очистка занимает больше времени. <p>Как проверить работу системы контроля очистки</p> <ul style="list-style-type: none"> ● Разотрите папиросную бумагу рядом с датчиком пыли/пыли для создания пыли. ● Смочите папиросную бумагу духами, тоником для волос или подобным и разместите перед очистителем так, чтобы запах всасывался в него.
	Индикаторы реагируют очень редко.	<ul style="list-style-type: none"> ● На датчиках есть пыль? → Очистите датчики. C.13-14 ● Реакция будет медленной в течение нескольких минут после включения очистителя из-за выполнения подготовки к работе датчика запаха. C.9
	Показания индикаторов не меняются несмотря на присутствие запаха.	<ul style="list-style-type: none"> ● Индикация системы контроля может иногда не меняться, так как чувствительность датчика различна в зависимости от содержащихся в воздухе компонентов запаха.
	Индикаторы реагируют, даже когда воздух в комнате чистый.	<ul style="list-style-type: none"> ● Система контроля может иногда реагировать на поток воздуха из кондиционера в комнате или на газ, который не чувствует человек. C.7 ● Пыль плавает в воздухе? Система контроля может реагировать даже на небольшое количество пыли, плавающей в воздухе. → Проверьте качество воздуха.
Индикатор REPLACE HEPA FILTER включен.		<ul style="list-style-type: none"> ● Пришел срок замены HEPA фильтра и угольного фильтра. → Замените HEPA фильтр и угольный фильтр. C.16
Индикатор CLEAN DUST BOX включен.		<ul style="list-style-type: none"> ● Пришел срок очистки пылесборника. → Очистите пылесборник. C.14
Пыль на фильтре предварительной очистки не может быть удалена. (Фильтр не вращается.)		<ul style="list-style-type: none"> ● Пылесборник прикреплен правильно? → Прикрепите пылесборник в соответствии с инструкцией. C.14 ● Фильтр предварительной очистки и пылесборник прикреплены правильно? → Прикрепите фильтр и пылесборник в соответствии с инструкцией. C.8 C.12-13
Фильтр предварительной очистки загрязнен.		<ul style="list-style-type: none"> ● Механизм автоматической очистки удаляет пыль с фильтра предварительной очистки. Смола от сигарет и мелкая пыль не могут быть удалены. → Если такое загрязнение беспокоит Вас, промойте фильтр водой. C.12-13

- Если симптомы сохраняются даже после попытки устранения, прекратите использование очистителя воздуха, извлеките вилку кабеля электропитания, затем свяжитесь с продавцом оборудования.
- Если кабель электропитания поврежден, он должен быть заменен производителем, его сервисным представителем или квалифицированным специалистом для предотвращения опасности.

Примечания

Характеристики

Наименование модели	MA-E83H-R1 EAC				
Электропитание	220 В пер. тока, 50 Гц				
Потребляемая мощность в режиме ожидания*1	1 Вт				
Ручной режим	TURBO	HIGH	MEDIUM	LOW	SILENT
Потребляемая мощность	72 Вт	21 Вт	10 Вт	7 Вт	5 Вт
Расход воздуха	498 м³/ч	306 м³/ч	204 м³/ч	150 м³/ч	102 м³/ч
Уровень шума*2	52 дБ	41 дБ	32 дБ	25 дБ	19 дБ
Применяется на площади (грубая оценка)*3	До 63 м²				
Вес	9,5 кг				
Размеры	547 (высота) × 425 (ширина) × 238 (глубина) мм				
Длина кабеля электропитания	1,8 м				
Страна происхождения товара	Япония				
Производитель	MITSUBISHI ELECTRIC CORPORATION 2-7-3, Маруноучи, Чийода-ку, Токио 100-8310, Япония				
Завод-изготовитель	MITSUBISHI ELECTRIC HOME APPLIANCE CO.,LTD. 1728-1, Омаэда, Фукая, префектура Сайтама 369-1295, Япония				
Импортер	ООО «Мицубиси Электрик (РУС)» 115054, Россия, г. Москва, Космодамианская наб., дом 52, стр. 1				

*1. Потребляемая мощность в режиме ожидания - это мощность, потребляемая при вставленной вилке кабеля электропитания в розетку и выключенном очистителе воздуха.

*2. Уровень шума - это среднее значение шума на расстоянии 1 м от устройства.

*3. Значение площади применения рассчитано по JEM1467.

Наименование организации продавца и адрес:	Авторизованный сервисный центр:
(Номер телефона)	(Номер телефона)
Дата покупки:	/ /

MITSUBISHI ELECTRIC CORPORATION