

KITANO

**Руководство
пользователя**

**Посібник
користувача**

**Мульти сплит-система
кондиционирования
воздуха.
Серия «ТАИНО»**

**Мульти спліт система
кондиціювання
повітря.
Серія «ТАИНО»**



Модели

Моделі

KR-Taiho-09/09

KR-Taiho-09/12

KR-Taiho-12/12



Внимание!
Перед началом эксплуатации внимательно ознакомьтесь с настоящим руководством!

Увага!
Перед початком експлуатації уважно ознайомтеся з цим посібником!

1 НАЗНАЧЕНИЕ КОНДИЦИОНЕРА

Кондиционер бытовой, типа мульти сплит-система, предназначен для создания оптимальной температуры воздуха при обеспечении санитарно гигиенических норм в жилых, общественных и административно-бытовых помещениях.

Кондиционер осуществляет охлаждение, осушение, нагрев (исключение модели работающие только на охлаждение), вентиляцию и очистку воздуха от пыли.

2 ПРАВИЛА БЕЗОПАСНОСТИ И РЕКОМЕНДАЦИИ ДЛЯ ПОЛЬЗОВАТЕЛЯ

2.1 Перед началом эксплуатации внимательно ознакомьтесь с настоящим руководством!!!

2.2 Установка кондиционера должна производиться квалифицированными сотрудниками специализированной монтажной организации, имеющей лицензию на установку. Не устанавливайте кондиционер самостоятельно!

2.3 **Внимание!** Для улучшения работы кондиционера компания производитель рекомендует Вам не реже одного раза в год проводить его Сервисное техническое обслуживание. Заключите договор на Сервисное обслуживание с Авторизованным дилером KITANO, продавшим и установившим Ваш кондиционер.

2.4 Кондиционер должен быть подключен к сети электропитания на рассчитанную мощность через дифавтомат согласно нормам и правилам.

2.5 **Внимание!** Кондиционер должен быть надежно заземлен.

2.6 Штепсель питания должен иметь надежный контакт в розетке.

2.7 Не допускается наращивание кабеля питания а также использование удлинителей при подключении к сети.

2.8 Не эксплуатируйте прибор с пробитой изоляцией электропроводящего шнура.

Поврежденный кабель питания должен быть заменен сотрудником сервисной службы.

2.9 В помещении где эксплуатируется кондиционер не должно быть легко воспламеняющих горючих веществ, баллонов под давлением и т.д.

2.10 Все работы по обслуживанию и ремонту должны проводиться при отключенном электропитании.

2.11 Наружный и внутренний блоки должны быть установлены на стене при помощи специальных кронштейнов, рассчитанных на вес блоков.

2.12 При появлении запаха гари или дыма от устройства немедленно отключить кондиционер от сети электропитания и обратитесь в сервисную службу.

Эксплуатация неисправного устройства может привести к пожару или поражению электрическим током.

2.13 В случае возникновения неисправностей обращайтесь в специализированный сервисный центр. Не пытайтесь починить кондиционер самостоятельно.

2.14 Не прикасайтесь к кондиционеру или штепселю мокрыми руками.

2.15 В случае длительного неиспользования кондиционера выньте штепсель из розетки.

2.16 Не размещайте электронагревательные приборы рядом с кондиционером.

2.17 Для предупреждения заболеваний не направляйте воздушный поток непосредственно на людей при работе.

2.18 При работе в режиме охлаждения рекомендуется направлять воздушный поток вверх, в режиме нагрева — вниз.

2.19 Вынимайте элементы питания пульта, если пульт не используется в течение длительного времени.

2.20 Своевременно очищайте нейлоновую сетку фильтра внутреннего блока от пыли и промывайте ее под струей воды.

2.21 При отключении штепселя из розетки не тяните его за провод.

2.22 Рекомендуется систему кондиционирования использовать с системой вентиляции.

2.23 Не допускайте попадание воды внутрь кондиционера.

2.24 Для нормальной работы не загораживайте воздухозаборные и воздухоотводящие отверстия кондиционера. Доступ и выход воздуха должен быть свободным.

2.25 При работе кондиционера не оставляйте открытыми на длительное время окна и двери. Это может привести к снижению эффективности кондиционирования.

2.26 Не вставляйте посторонние предметы воздухозаборное и воздуховыпускное отверстие кондиционера.

2.27 Не эксплуатируйте кондиционер в местах с повышенным содержанием в воздухе солей, пыли и других агрессивных компонентов. Содержание в атмосфере коррозионно-активных агентов в месте установки наружного блока для типа атмосферы I по ГОСТ 15150-69.

2.28 Относительная влажность воздуха в кондиционируемом помещении должна быть не более 80%. При влажности воздуха более 50% рекомендуется выбирать высокую скорость вращения вентилятора кондиционера.

2.29 Кондиционер не рекомендуется для эксплуатации в саунах, транспортных средствах, кораблях, в помещениях с высокой влажностью, например, ванных комнатах, подвальных помещениях, в зонах установки высокочастотного оборудования, радиоаппаратуры, сварочных агрегатов, медицинского оборудования, в сильно загрязненных зонах и зонах с высоким содержанием масла в воздухе, в зонах с агрессивной воздушной средой, например, вблизи серных источников и в других сложных условиях.

2.30 Температурный диапазон эксплуатации кондиционера в соответствии с п. 4.2 настоящей инструкции.

2.31 Не допускайте детей до управления кондиционером.

2.32 Устанавливайте на пульте оптимальную температуру воздуха в режиме охлаждения. Чрезмерное переохлаждение воздуха вредно для здоровья.

3 УСТРОЙСТВО И СОСТАВНЫЕ ЧАСТИ КОНДИЦИОНЕРА

3.1 Основные элементы кондиционера

Внутренний блок

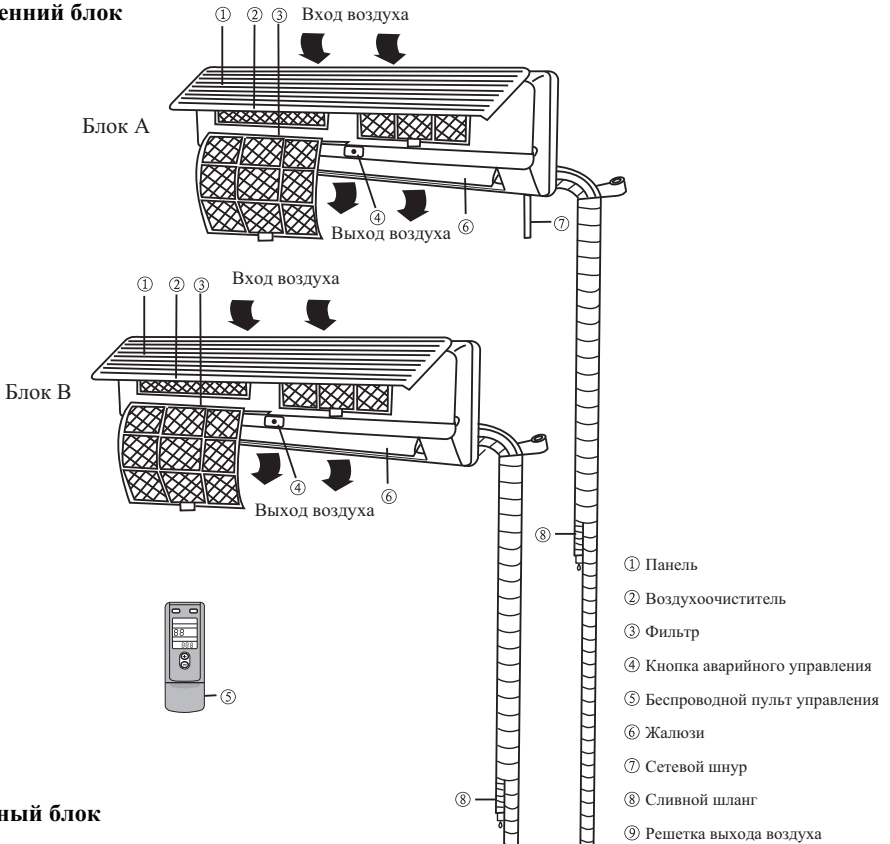

Наружный блок

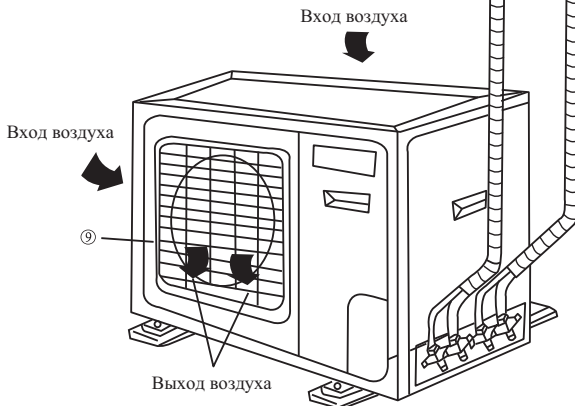

3.2 Краткое описание устройства.

- Кондиционер типа сплит-система это устройство, состоящее из наружного и внутреннего блоков соединенных между собой фреоновыми медными трубками и электрическими кабелями питания и управления.
- Внутренний блок устанавливается на стене кондиционируемого помещения.
- Наружный блок устанавливается снаружи обслуживаемого помещения.
- Управляется кондиционер при помощи дистанционного инфракрасного пульта управления.

3.2.1 Принцип охлаждения (нагрева).

Воздух в кондиционируемом помещении забирается вентилятором внутреннего блока через решетку передней панели (рис. 3.1). При прохождении через теплообменник охлаждается (нагревается). Поворотом жалюзи регулируется направление воздушного потока. Управлением вентилятора регулируется скорость воздушного потока.



Рис. 3.1

4 ТЕХНИЧЕСКИЕ ХАРАКТЕРИСТИКИ

4.1 Технические характеристики кондиционеров в соответствии с таблицами 4.1 и 4.2.

Таблица 4.1

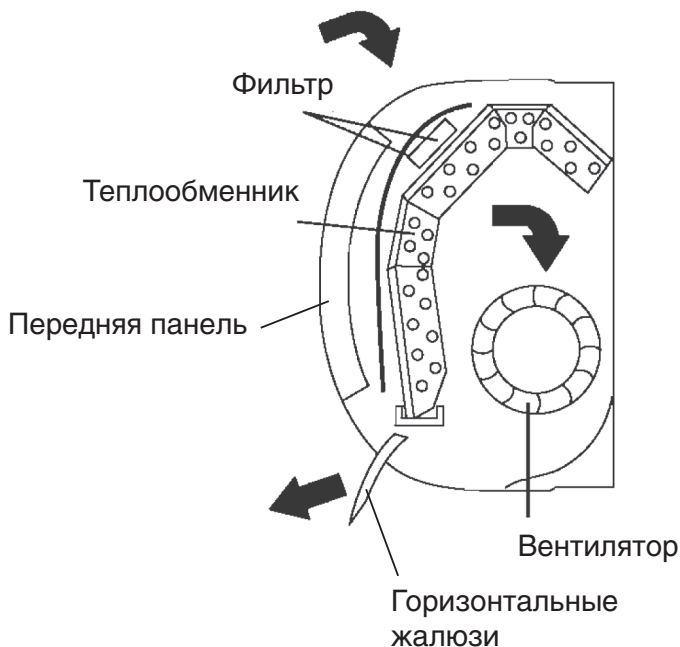
Обозначение	в сборе		KR-Taiho-09/09
	внутренний блок		TCA-09GHRA/NI
	наружный блок		TCA-(09+09)I2HA/HO
Производительность	охлаждение	кВт	2,6+2,6
	нагрев	кВт	2,9+2,9
Источник электропитания			~ 1/220/ 50
Номинальная потребляемая мощность	охлаждение	кВт	1,70
	нагрев		1,71
Номинальный ток	охлаждение	А	7,7
	нагрев		7,8
EER/COP			3,05/3,21
Класс энергетической эффективности			B/C
Воздухопроизводительность внутреннего блока		м ³ /ч	380
Уровень шума	внутр блок	dB (A)	32/34/36
	наружн блок		56
Тип хладагента			R410A
Масса фреона, заправленного в наружном блоке*		кг	900+800
Характеристика фреоновой трассы	диаметр труб	жидк	1/4"
		газ	3/8"
	длина max	м	15 м до каждого внутреннего блока
	перепад max		5
Дренажный отвод		мм	Ø 16 наружн. диаметр
Дифавтомат**		номин. ток	А
Сетевой кабель		п × мм ²	3×2,5 к наружному блоку
Межблочные кабели			(5×1,5 + 3×1,0) к каждому внутреннему блоку
Габаритные размеры (ширина × высота × глубина)	внутр блок	мм	718×240×180
	наружн блок		835×605×285
Масса	внутр блок	кг	7
	наружн блок		52

* Количество фреона в блоке для трассы длиной не более 5 м, при увеличении длины трассы кондиционер необходимо дозаправить в расчете 20 г фреона на 1 м длины.

** Ток отсечки не менее 7 In (In – номинальный потребляемый ток), ток утечки не более 30 мА, характеристика отключения «С».

Допускается последовательная установка автоматического выключателя и УЗО соответствующих номиналов.

В таблице приведены данные для температурных условий в соответствии с ISO 5151-94:

– режим охлаждения внутри 27 °С (DB)/19 °С (WB), снаружи 35 °С (DB)/24 °С (WB),

– режим нагрева внутри 20 °С (DB)/15 °С (WB), снаружи 7 °С (DB)/6 °С (WB).

Таблица 4.2

Обозначение	в сборе		KR-Taiho-09/12		KR-Taiho-12/12
	внутренний блок		TCA-09GHRA/NI	TCA-12GHRA/NI	TCA-12GHRA/NI
	наружный блок		TCA-(09+12)I2HA/HO		TCA-(12+12)I2HA/HO
Производительность	охлаждение	кВт	2,6	3,5	3,5+3,5
	нагрев	кВт	2,9	3,8	3,8+3,8
Источник электропитания			~ 1/220/ 50		
Номинальная потребляемая мощность	охлаждение	кВт	2,0		2,3
	нагрев		1,9		2,28
Номинальный ток	охлаждение	А	9,2		10,5
	нагрев		8,9		10,4
EER/COP			3,05/3,8		3,04/3,33
Класс энергетической эффективности			В/А		В/В
Воздухопроизводительность внутреннего блока		м³/ч	380	480	480
Уровень шума	внутр блок	дВ (А)	32/34/36	34/36/38	34/36/38
	наружн блок		59		61
Тип хладагента			R410A		
Масса фреона, заправленного в наружном блоке*		кг	850	1100	1250+1250
Характеристика фреоновой трассы	диаметр труб	жидк	1/4"	1/4"	1/4"
		газ	3/8"	1/2"	1/2"
	длина тах	м	15 м до каждого внутреннего блока		
	перепад тах		5	5	5
Дренажный отвод		мм	Ø 16 наружн. диаметр		
Диффавтомат**	номин. ток	А	20		20
Сетевой кабель		п × мм²	3×2,5 к наружному блоку		
Межблочные кабели			(5×1,5 + 3×1,0) к каждому внутреннему блоку		
Габаритные размеры (ширина × высота × глубина)	внутр блок	мм	718×240×180	770×240×180	770×240×180
	наружн блок		830×710×310		950×870×340
Масса	внутр блок	кг	7	8	8
	наружн блок		61		81

* Количество фреона в блоке для трассы длиной не более 5 м, при увеличении длины трассы кондиционер необходимо дозаправить в расчете 20 г фреона на 1 м длины.

** Ток отсечки не менее 7 In (In – номинальный потребляемый ток), ток утечки не более 30 мА, характеристика отключения «С».

Допускается последовательная установка автоматического выключателя и УЗО соответствующих номиналов.

В таблице приведены данные для температурных условий в соответствии с ISO 5151-94:

– режим охлаждения внутри 27 °С (DB)/19 °С (WB), снаружи 35 °С (DB)/24 °С (WB),

– режим нагрева внутри 20 °С (DB)/15 °С (WB), снаружи 7 °С (DB)/6 °С (WB).

4.2 Температурный диапазон условий эксплуатации кондиционера.

Режим работы	Температура в зоне установки внутреннего блока, (DB /WB)*	Температура в зоне установки наружного блока, (DB /WB)
Max температура в режиме охлаждения	32/23	43/26
Min температура в режиме охлаждения	18/15	16/12
Max температура в режиме нагрева	27/-	24/18
Min температура в режиме нагрева	20/-	-7/-8

*) DB — значение температуры по сухому термометру;
WB — значение температуры по влажному термометру.

5 УПРАВЛЕНИЕ КОНДИЦИОНЕРОМ

5.1 Панель индикации и управления внутреннего блока.

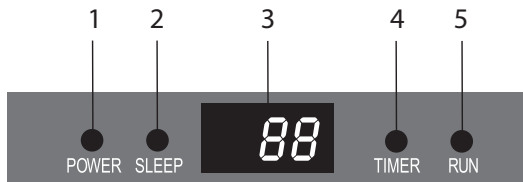

Индикатор	Знак индикации
Индикатор электропитания	POWER
Индикатор режима «Сон»	SLEEP
Индикатор таймера	TIMER
Индикатор режимов работы	RUN
Дисплей температуры и кодов ошибок	88

Рис. 5.1

5.2 Пульт дистанционного управления

5.2.1 Для управления кондиционером применяется беспроводной инфракрасный дистанционный пульт (рис. 5.2).

5.2.2 Комментарии к рис. 5.2 см. таблицу 5.1.



Рис. 5.2

Таблица 5.1

Поз.	Кнопка	Функция
1	ON/OFF	Включение/выключение устройства
2	MODE	Выбор режима работы: FEEL, COOL, DRY, FAN, HEAT
3	FAN	Кнопка режима вентиляции
4	△ ▽	Кнопки увеличения/уменьшения значения температуры или времени
5	SWING	Кнопка включения/выключения режима качания жалюзи
6	SLEEP	Кнопка функции «Сон»
7	TIMER	Кнопка таймера

5.2.3 ЖК-дисплей пульта управления

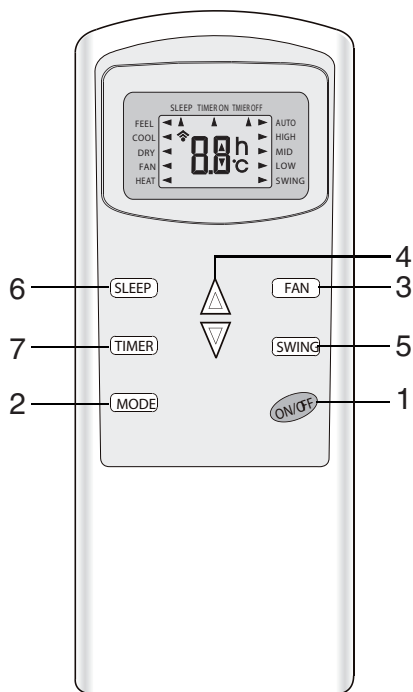

Рис. 5.3

Таблица 5.2

Индикация	Комментарии
FEEL	Автоматический режим работы
COOL	Режим охлаждения
DRY	Режим осушения
FAN	Режим вентиляции
HEAT	Режим обогрева
SWING	Режим качания горизонтальных жалюзи
LOW	Низкая скорость вентилятора
MID	Средняя скорость вентилятора
HIGH	Высокая скорость вентилятора
AUTO	Автоматический режим работы вентилятора
SLEEP	Режим «Сон»
TIMER ON	Режим включения по таймеру
TIMER OFF	Режим выключения по таймеру
	Индикация передачи сигнала с пульта

5.3 Порядок управления с пульта.

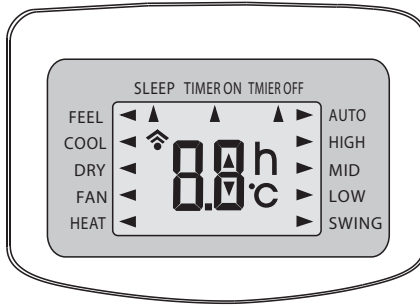
5.3.1 Установите элементы питания (батарейки) в пульт. Для чего:

1. Снимите крышку батарейного отсека, сдвинув ее в направлении указанном стрелкой (рис. 5.4).

2. Вставьте новые батарейки, соблюдая полярность.

3. Установите обратно крышку батарейного отсека.



Рис. 5.4

5.3.2 Для пульта используются два элемента питания типа ААА (1,5 В). Не используйте аккумуляторы. При падении яркости экрана замените батарейки.

5.3.3 Для уверенной передачи сигнала направляйте пульт непосредственно на внутренний блок кондиционера (рис. 5.5).

5.3.4 При управлении расстояние между пультом и приемником сигнала на внутреннем блоке должно быть не более 8 м.

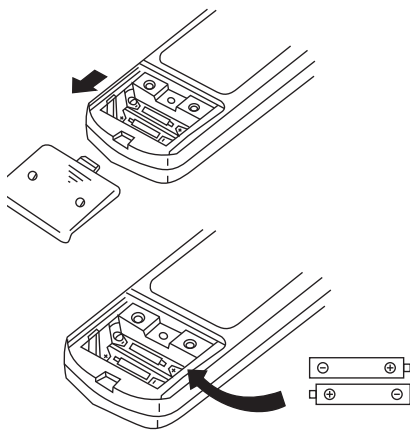
5.3.5 Между пультом и блоком не должно быть объектов, мешающих прохождению сигнала.

5.3.6 Устройство подтверждает прием сигнала от пульта коротким звуковым сигналом.

5.3.7 Пульт управления должен находиться на расстоянии не менее 1 метра от теле- и радиоаппаратуры.

5.3.8 Не роняйте и не ударяйте пульт, а также не оставляйте его под прямыми солнечными лучами.



Рис. 5.5

5.4 Работа в различных режимах

5.4.1 РЕЖИМ ОХЛАЖДЕНИЯ

COOL ◀ Режим охлаждения служит для снижения температуры в помещении.

При снижении температуры уменьшается влажность воздуха.

Для активирования функции кнопкой **MODE** выберите на жк-дисплее индикацию **COOL**.

Кнопками **△** **▽** установите заданную температуру.

Установите скорость вентилятора кнопкой **FAN** и направление воздушного потока кнопкой **SWING**.

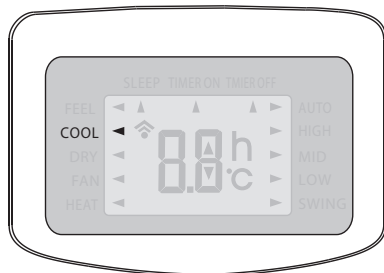

5.4.2 РЕЖИМ ОБОГРЕВА

HEAT ◀ Режим обогрева служит для повышения температуры в помещении.

Для работы кондиционера в режиме нагрева необходимо произвести программирование пульта.

Программирование производить следующим образом: при установке батареек нажмите и удерживайте кнопку «вверх/вниз». После включения дисплея в момент отображения функции нагрева нажмите кнопку MODE.

Кнопками Δ ∇ установите заданную температуру.

Установите скорость вентилятора кнопкой FAN и направление воздушного потока кнопкой SWING.

В кондиционере имеется функция «горячий пуск». При включении в режим нагрева вентилятор внутреннего блока включается в работу с задержкой в несколько секунд, с целью предотвращения подачи холодного воздуха в помещение.

В режиме нагрева периодически включается функция разморозки теплообменника наружного блока на 2–10 минут.

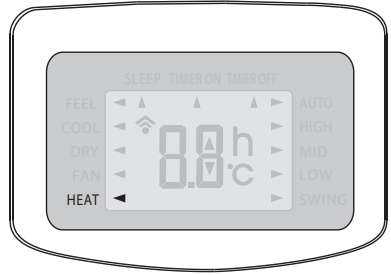

5.4.3 РЕЖИМ ОСУШЕНИЯ

DRY ◀ Режим осушения необходим для уменьшения влажности в помещении.

Кнопкой MODE выберите на жк-дисплее индикацию DRY.

В режиме осушения автоматически чередуются режимы охлаждения и вентиляции, что способствует снижению влажности воздуха в помещении.

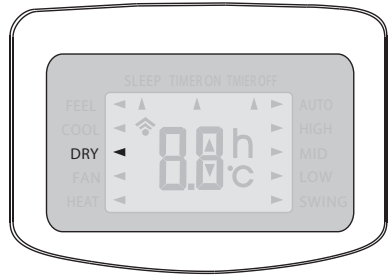

5.4.4 АВТОМАТИЧЕСКИЙ РЕЖИМ

FEEL ◀ Кнопкой MODE выберите автоматический режим FEEL на дисплее пульта.

В автоматическом режиме режим работы и скорость вентилятора устанавливаются автоматически в зависимости от фактической температуры в помещении согласно таблице:



Фактическая температура в помещении	Режим работы	Автоматически заданная температура
<20 °C	Обогрев для моделей с тепловым насосом и режим вентиляции для моделей, работающих только на холод	23 °C
20–26 °C	Режим осушение (DRY)	18 °C
>26 °C	Режим охлаждения	23 °C

Точность поддержания заданной температуры ± 2 °C.

5.4.5 РЕЖИМ ВЕНТИЛЯЦИИ

FAN ◀ Кнопкой FAN выберите режим вентиляции на дисплее пульта «FAN».

Последовательным нажатием кнопки FAN выберите необходимую скорость вращения вентилятора: LOW — Низкая скорость, MID — средняя скорость, HIGH — высокая скорость, AUTO — автоматический режим вращения вентилятора.

В автоматическом режиме вентилятора скорость определяется автоматически в зависимости от разницы между заданной и фактической температурой. Чем больше разница, тем выше скорость.

В режиме FEEL скорость вентилятора не регулируется.

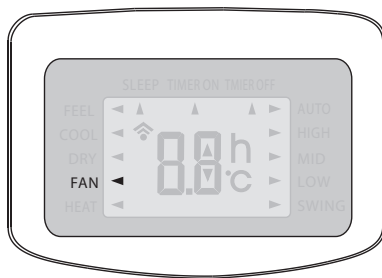

5.4.6 РЕЖИМ «СОН»

SLEEP ◀ Кнопкой SLEEP выберите режим «SLEEP» на дисплее пульта.

В режиме SLEEP заданная температура автоматически подстраивается для создания наиболее комфортных условий для сна и отдыха.

В режиме охлаждения после первого часа работы заданная температура автоматически поднимается на 1 °C.

После второго часа работы температура поднимается еще на 1 °C. Далее при работе заданная температура не изменяется.

В режиме обогрева после первого часа работы заданная температура автоматически опускается на 1 °C.

После второго часа работы температура опускается еще на 1 °C. Далее при работе заданная температура не изменяется.

После 8-ми часов работы кондиционер автоматически отключается.

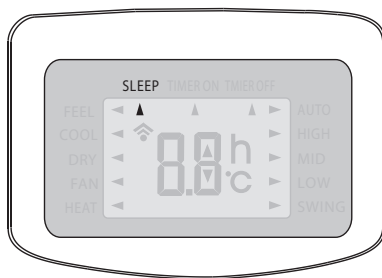

5.4.7 УСТАНОВКА ТАЙМЕРА

5.4.7.1 Включение кондиционера по таймеру

TIMER ON ◀ Кнопкой **TIMER** выберите режим автоматического включения кондиционера по таймеру **TIMER ON**.

Кнопками Δ и ∇ установите время до старта.

Нажмите кнопку еще раз для подтверждения выбранного значения.

Внимание! Перед тем как задать время таймера установите параметры работы кондиционера: режим работы, заданную температуру, скорость вентилятора.

Для отмены режима таймера нажмите кнопку **TIMER** еще раз.

Режим таймер автоматически отменяется после отключения электропитания.

После установки таймера в данной зоне индикации высвечивается текущее время.

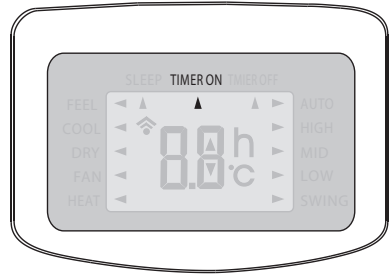

5.4.7.2 Выключение кондиционера по таймеру.

TIMER OFF ◀ Кнопкой **TIMER** выберите режим автоматического выключения кондиционера по таймеру **TIMER OFF**.

Кнопками Δ и ∇ установите время до отключения кондиционера.

Для отмены режима таймера нажмите кнопку **TIMER** еще раз.

Режим таймер автоматически отменяется после отключения электропитания.

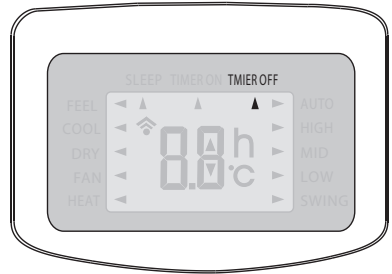

5.4.8 ФУНКЦИЯ SWING

SWING ◀ Кнопкой **SWING** выберите режим автоматического качания горизонтальных жалюзи.

В режиме охлаждения горизонтальные жалюзи направлены вверх, в режиме нагрева вниз.

Регулировка направления воздушного потока влево-вправо вертикальными жалюзи задаются вручную.

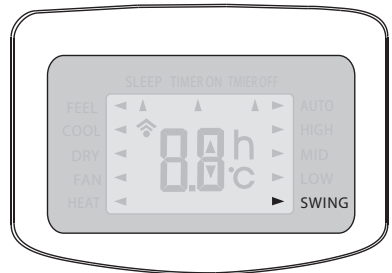

5.5 Функции аварийного управления и автоматического перезапуска (AUTO RESTART).



Рис. 5.6

5.5.1 Функция аварийного управления.

В случае выхода из строя или утери дистанционного пульта управление возможно при помощи кнопки аварийного управления (рис. 5.6):

1. Нажмите на кнопку один раз — кондиционер начнет работу режиме в форсированного охлаждения.

2. При нажатии на кнопку два раза кондиционер будет работать в режиме форсированного обогрева.

3. При нажатии на кнопку третий раз кондиционер отключиться. При этом раздастся длительный звуковой сигнал.

После 30 мин работы в режиме форсированного охлаждения или нагрева кондиционер начнет работу в режиме FEEL (Автоматический режим). Описание данного режима см. стр. 14 настоящего руководства.

Внимание! Форма и место расположения кнопки аварийного управления может меняться в зависимости от модели кондиционера

5.5.2 Функция автоматического перезапуска (AUTO RESTART)

Если функция активирована, то в случае внезапного или аварийного отключения электропитания после включения кондиционер автоматически начнет работу с установленными параметрами.

Функция AUTO RESTART может быть отключена. Для этого необходимо:

1. Выключить кондиционер и отключить его от сети электропитания.

2. Нажать и удерживая кнопку аварийного управления подключить кондиционер к электросети (рис. 5.6).

3. Удерживайте кнопку аварийного управления в течение 10 сек, до тех пор пока не раздадутся четыре коротких звуковых сигнала. Функция AUTO RESTART отключена.

4. Для активации функции повторите шаги 1–3. О включении функции автоматического перезапуска будут свидетельствовать три коротких звуковых сигнала.

6 УХОД И ТЕХНИЧЕСКОЕ ОБСЛУЖИВАНИЕ

ВНИМАНИЕ

- Перед началом технического обслуживания отключите подачу питания и извлеките из розетки штепсель.
- Не опрыскивайте в целях очистки внутренний и наружный блоки водой.
- Протирайте блоки мягкой сухой тряпкой или ветошью, слегка смоченной водой или моющим средством.

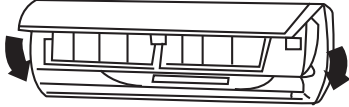
Очистка внешней панели	
1. Потяните панель в направлении стрелок для снятия внешней панели с блока.	
2. Промывка. Протрите панель мягкой тряпкой, слегка смоченной водой или моющим средством, после чего высушите панель в темном месте. ПРИМЕЧАНИЕ: Никогда не используйте для промывки панели воду температурой выше 45° С, т.к. это может привести к деформации панели или ее обесцвечиванию.	
3. Установка внешней панели. Закройте и закрепите внешнюю панель.	

Очистка воздушных фильтров (Рекомендуется проводить раз в три недели)	
1. Откройте внешнюю панель, возьмитесь за ярлычок воздушного фильтра и, слегка приподняв его, извлеките фильтр.	
2. Очистка. Для очистки фильтров от налипшей грязи Вы можете воспользоваться пылесосом или промыть фильтры водой, после чего высушить их в темном месте. ПРИМЕЧАНИЕ: Никогда не используйте для промывки фильтров воду температурой выше 45°С, т.к. это может привести к деформации или обесцвечиванию.	

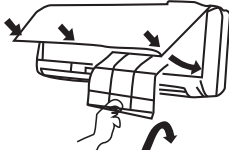
<p>3. Установка фильтров на место. Вставьте фильтры на место так, чтобы лицевая сторона была обращена на Вас.</p>	
---	---

Замена воздухоочистителя.

• Рекомендуется производить каждые шесть месяцев; запасные фильтры могут быть приобретены в центре обслуживания KITANO

<p>1. Извлеките воздушные фильтры.</p>	<p>(См. пункт первый «Очистка воздушных фильтров»)</p>
<p>2. Замена воздухоочистителя. Извлеките воздухоочистительные фильтры и поместите новые фильтры в кассету для фильтров.</p>	<p>Воздухоочиститель</p>  <p>ПРИМЕЧАНИЕ: Будьте осторожны, берегите руки у заостренных поверхностей.</p>
<p>3. Вставьте фильтры на место.</p>	<p>(См. пункт третий «Очистка воздушных фильтров»)</p>

Подготовка к работе

<p>1. Убедитесь в том, что воздуховыпускное и воздухоприемное отверстия ничем не загорожены. 2. Убедитесь в правильности подключения провода заземления. 3. При необходимости замените фильтры. 4. В случае необходимости смените батарейки.</p>	
--	---

Обслуживание после применения

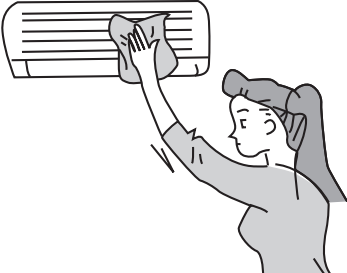
<p>1. Отключите напряжение питания. 2. Очистите фильтры и другие элементы. 3. Удалите пыль с внешнего блока. 4. Подкрасьте заржавевшие участки на наружном блоке для предотвращения разрастания ржавчины.</p>	
---	---

7 ТРАНСПОРТИРОВКА И ХРАНЕНИЕ

7.1 Кондиционеры должны транспортироваться и храниться в упакованном виде. Упакованные кондиционеры могут транспортироваться любым видом крытого транспорта.

7.2 Упаковки с кондиционерами должны храниться в закрытых помещениях при температуре от минус 30 до плюс 40 °С.

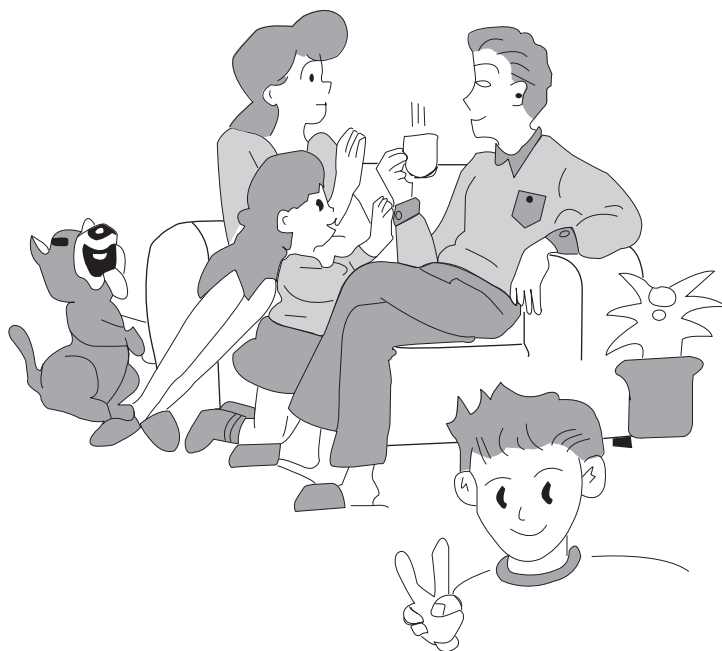

8 ЭЛЕКТРИЧЕСКИЕ СХЕМЫ

8.1 Электрические схемы наружных блоков моделей ТСА-(09+09)I2НА/НО, ТСА-(09+12)I2НА/НО и ТСА-(12+12)I2НА/НО

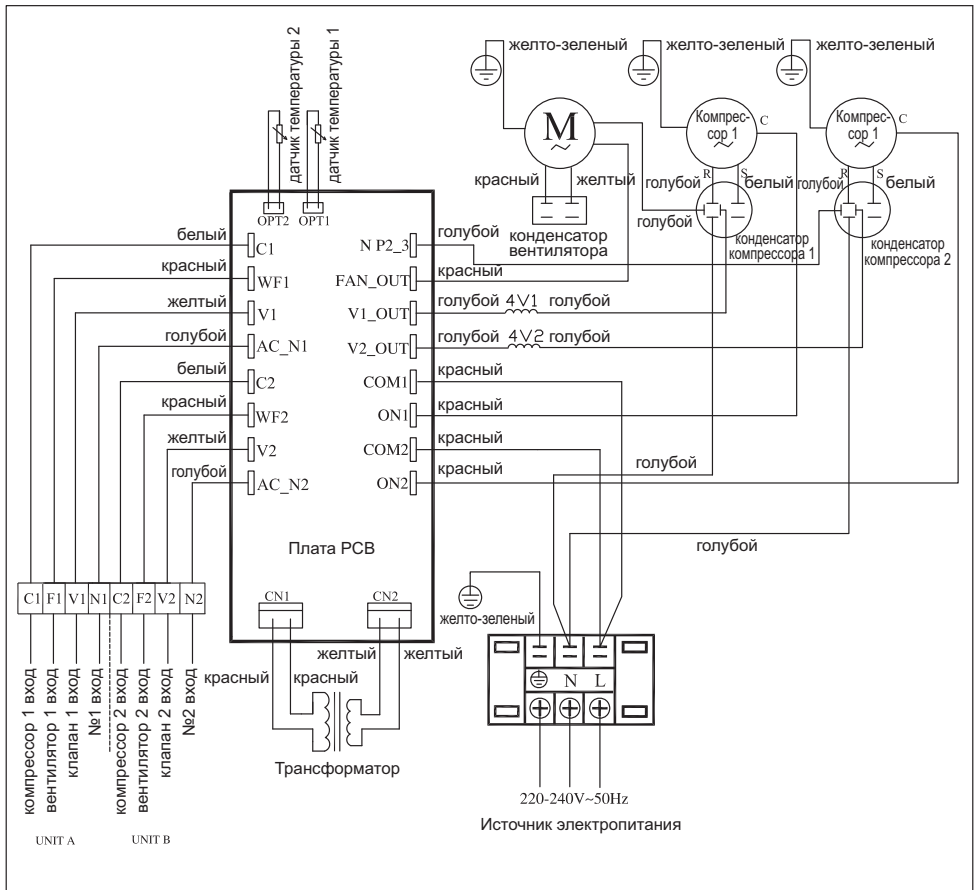

8.2 Электрические схемы внутренних блоков моделей TCA-09GHRA/NI и TCA-12GHRA/NI.

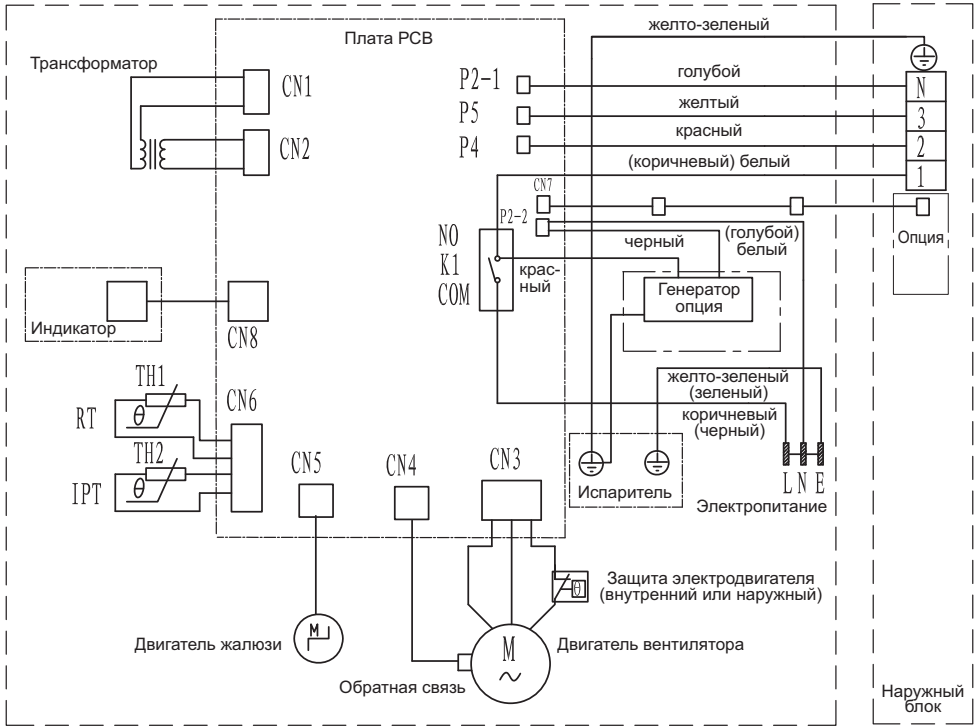

9 ГАРАНТИЯ И СЕРВИС

Уважаемый покупатель!

Благодарим Вас за покупку кондиционера KИTANO. Продукция KИTANO по праву признана одной из самых надежных и качественных в мире, и не удивительно, что покупатели из самых разных стран отдают предпочтение оборудованию этой торговой марки. Весь спектр климатической техники KИTANO создан на базе новейших научно-технических достижений с применением высоких технологий и самых современных разработок.

Гарантийный срок на кондиционеры KИTANO составляет 3 года со дня покупки оборудования. Изготовитель берет на себя обязательства в течение гарантийного срока обеспечить бесплатное устранение дефектов, возникших по его вине при соблюдении потребителем требований инструкции по эксплуатации и условий гарантии.

Гарантийный ремонт и сервисное обслуживание приобретенного Вами оборудования выполняется официальным дилером KИTANO, осуществившим его продажу и установку. Адрес и телефон официального дилера указан в гарантийном талоне. В случае отсутствия контакта с продавцом, воспользуйтесь телефоном «Горячей линии KИTANO»: 8-800-333-4733 (звонок по России бесплатный).

УСЛОВИЯ ПРЕДОСТАВЛЕНИЯ ГАРАНТИИ

1. Гарантия на оборудование действует только при наличии оригинала гарантийного талона, заполненного должным образом, в котором разборчиво и четко указаны: наименование оборудования, номера штрих-кодов изделия, наименование Продавца, дата продажи, печать и подпись Продавца, подпись Покупателя и т.д. При нарушении этих условий, а также в случае, когда данные, указанные в гарантийном талоне изменены, стерты или переписаны, талон признается недействительным.
2. Гарантия действует на территории Российской Федерации, Республики Беларусь и Республики Украина и распространяется на оборудование, приобретенное на территории этих государств.
3. Изготовитель не несет гарантийные обязательства и не производит гарантийный ремонт изделия в следующих случаях:

- 3.1 Если гарантийный талон отсутствует или не оформлен должным образом.
 - 3.2 Если дефект вызван изменением конструкции или схемы изделия без предварительного письменного согласия Изготовителя или его дистрибьютора.
 - 3.3 Если продажа, монтаж, наладка, пуск в эксплуатацию, сервисное обслуживание или ремонт осуществлялись неуполномоченными лицами, не являющимися официальными дилерами KITANO.
 - 3.4 Оборудование вышло из строя по вине Покупателя или третьих лиц (механические повреждения, некачественное или неисправное электропитание и т.п.).
 - 3.5 В случае нарушения правил и условий эксплуатации, изложенных в инструкции по эксплуатации, а также правил ухода и сервисного обслуживания.
 - 3.6 В случае попадания внутрь изделия посторонних предметов, жидкостей и агрессивных веществ и т.п.
 - 3.7 Если дефект вызван действием непреодолимых сил (пожар, наводнение, удар молнии и т.п.), несчастными случаями, умышленными или неосторожными действиями потребителя или третьих лиц, а также других причин, находящихся вне контроля Изготовителя.
4. Для обеспечения долговечной безотказной работы кондиционера KITANO предусматривается его обязательное регламентное сервисное обслуживание (PCO) в соответствии со следующим графиком:
- первое PCO — не позднее чем через 1 год со дня покупки оборудования,
 - второе и последующие PCO — не позднее чем через 1 год со дня проведения предыдущего PCO.
 - При прохождении PCO у официального дилера KITANO, в гарантийном талоне ставится соответствующая отметка. Если оборудование не прошло регламентное сервисное обслуживание в указанный срок, гарантия аннулируется. Стоимость PCO устанавливается Продавцом.
 - Чистку фильтров можно выполнять самостоятельно, рекомендуется проводить эти работы ежемесячно.
5. Изготовитель кондиционеров KITANO не несет ответственность за возможный вред, прямо или косвенно нанесенный продукцией KITANO, людям, домашним животным, имуществу в случае, если это произошло в результате несоблюдения правил и условий эксплуатации, установки изделия неуполномоченными лицами, умышленных или неосторожных действий потребителя или третьих лиц.

Внимание!

**Пожалуйста, потребуйте от Продавца полностью заполнить гарантийный талон и отрывные талоны.
Заполняется Фирмой-продавцом**

Изделие/Модель

Серийный номер

Дата продажи

Фирма-продавец

Адрес фирмы

Телефон фирмы

Исправное изделие в полном комплекте, с инструкцией по эксплуатации получил; с условиями гарантии ознакомлен и согласен:

Подпись покупателя

*Штамп
Продавца*

ОТМЕТКИ О ПРОХОЖДЕНИИ РЕГЛАМЕНТНОГО СЕРВИСНОГО ОБСЛУЖИВАНИЯ

Дата прохождения PCO

Дата прохождения PCO

Мастер

Мастер

Печать
официального
дилера KИTANO

Печать
официального
дилера KИTANO

ОТМЕТКИ О ВЫПОЛНЕНИИ РЕМОНТНЫХ РАБОТ

ОТРЫВНОЙ ТАЛОН «Б» № _____

Дата приема

Заполняется официальным дилером KИTANO

Дата выдачи

Особые отметки

Печать
официального
дилера KИTANO

Изделие / Модель		
Штрих-код	Внутренний блок	
	Наружный блок	
Дата продажи		
Официальный дилер KИTANO		

Б

KИTANO

ОТМЕТКИ О ВЫПОЛНЕНИИ РЕМОНТНЫХ РАБОТ

ОТРЫВНОЙ ТАЛОН «А» № _____

Дата приема

Заполняется официальным дилером KИTANO

Дата выдачи

Особые отметки

Печать
официального
дилера KИTANO

Изделие / Модель		
Штрих-код	Внутренний блок	
	Наружный блок	
Дата продажи		
Официальный дилер KИTANO		

А

KИTANO

ОТМЕТКИ О ПРОХОЖДЕНИИ РЕГЛАМЕНТНОГО СЕРВИСНОГО ОБСЛУЖИВАНИЯ

Дата прохождения PCO

Дата прохождения PCO

Мастер

Мастер

Печать
официального
дилера KITANO

Печать
официального
дилера KITANO

Заполняется официальным дилером KITANO

Дата приёма	
Дата выдачи	
Номер заказ-наряда	
Дефектный узел / Проявление дефекта	
Мастер	

Б

Заполняется официальным дилером KITANO

Дата приёма	
Дата выдачи	
Номер заказ-наряда	
Дефектный узел / Проявление дефекта	
Мастер	

А

1 ПРИЗНАЧЕННЯ КОНДИЦІОНЕРА

Кондиціонер побутової типу мульти спліт-система призначений для створення оптимальної температури повітря при забезпеченні санітарно гігієнічних норм в житлових, громадських та адміністративно-побутових приміщеннях.

Кондиціонер здійснює охолодження, осушення, нагрів (виняток моделі працюють тільки на охолодження), вентиляцію та очищення повітря від пилу.

2 ПРАВИЛА БЕЗПЕКИ ТА РЕКОМЕНДАЦІЇ ДЛЯ КОРИСТУВАЧА

2.1 Перед початком експлуатації уважно ознайомтесь з цим керівництвом!

2.2 Установка кондиціонера повинна проводитися кваліфікованими співробітниками спеціалізованої монтажної організації, що має ліцензію на установку. Не встановлюйте кондиціонер самостійно!

2.3 **Увага!** Для поліпшення роботи кондиціонера компанія виробник рекомендує Вам не менше одного разу на рік проводити його сервісне технічне обслуговування. Укладіть договір на сервісне обслуговування з Авторизованим дилером KITANO, що продав і встановив Ваш кондиціонер.

2.4 Кондиціонер повинен бути підключений до мережі електроживлення на розраховану потужність через дифавтомат згідно нормам і правилам.

2.5 **Увага!** Кондиціонер повинен бути надійно заземлений.

2.6 Штепсель живлення повинен мати надійний контакт в розетці.

2.7 Не допускається нарощування кабелю живлення, а також використання подовжувачів при підключенні до мережі.

2.8 Не експлуатуйте прилад з пробитою ізоляцією електропровідного кабелю.

Пошкоджений кабель живлення повинен бути замінений співробітником сервісної служби.

2.9 У приміщенні де експлуатується кондиціонер не повинно бути легко займистих речовин, балонів під тиском і т.д.

2.10 Всі роботи з обслуговування та ремонту повинні проводитися при вимкненому електроживленні.

2.11 Зовнішній і внутрішній блоки повинні бути встановлені на стіні за допомогою спеціальних кронштейнів, розрахованих на вагу блоків.

2.12 При появі запаху гару або диму від пристрою негайно вимкніть кондиціонер від мережі електроживлення та зверніться до сервісної служби.

Експлуатація несправного пристрою може призвести до пожежі або ураженні електричним струмом.

2.13 У разі виникнення несправностей звертайтеся до спеціалізованих сервісних центрів. Не намагайтеся полагодити кондиціонер самостійно.

2.14 Не торкайтесь до кондиціонера або штепселя мокрими руками.

2.15 У разі тривалого невикористання кондиціонера вийміть Штепсель з розетки.

2.16 Не розміщуйте електронагрівальні прилади поряд з кондиціонером.

2.17 Для попередження захворювань не направляйте повітряний потік безпосередньо на людей при роботі.

2.18 При роботі в режимі охолодження рекомендується направляти повітряний потік вгору, в режимі нагріву — вниз.

2.19 Виймайте елементи живлення пульта, якщо пульт не використовується протягом тривалого часу.

2.20 Вчасно очищайте нейлонову сітку фільтру внутрішнього блока від пилу і промивайте її під струменем води.

2.21 При відключенні штепселя з розетки не тягніть його за провід.

2.22 Рекомендується систему кондиціонування використовувати з системою вентиляції.

2.23 Не допускайте потрапляння води всередину кондиціонера.

2.24 Для нормальної роботи не закривайте повітрозабірні та повітровідвідні отвори кондиціонера. Вхід і вихід повітря повинен бути вільним.

2.25 При роботі кондиціонера не залишайте відкритими на тривалий час вікна та двері. Це може привести до зниження ефективності кондиціонування.

2.26 Не вставляйте сторонні предмети в повітрозабірні і повітровідбірні отвори кондиціонера.

2.27 Не експлуатуйте кондиціонер у приміщеннях з підвищеним вмістом в повітрі солей, пилу та інших агресивних компонентів. Вмістом у атмосфері корозійно-активних агентів в місці установки зовнішнього блока для типу атмосфери I по ГОСТ 15150-69.

2.28 Відносна вологість повітря в приміщенні з кондиціонером повинна бути не більше 80%. При вологості повітря більше 50% рекомендується вибрати високу швидкість обертання вентилятора кондиціонера.

2.29 Кондиціонер не рекомендується для експлуатації в саунах, транспортних засобах, кораблях, в приміщеннях з високою вологістю, наприклад, ванних кімнатах, підвальних приміщеннях, в зонах установки високочастотного обладнання, радіоапаратури, зварювальних агрегатів, медичного обладнання, в сильно забруднених зонах і зонах з високим змістом масла в повітрі, в зонах з агресивною повітряним середовищем, наприклад, поблизу сірчаних джерел і в інших складних умовах.

2.30 Температурний діапазон експлуатації кондиціонера відповідно до п. 4.2 цієї інструкції.

2.31 Не допускайте дітей до управління кондиціонером.

2.32 Встановлюйте на пульті оптимальну температуру повітря в режим охолодження. Надмірне переохолодження повітря шкідливо для здоров'я.

3 ПРИСТРІЙ І СКЛАДОВІ ЧАСТИНИ КОНДИЦІОНЕРА

3.1 Основні елементи кондиціонера

Внутрішній блок

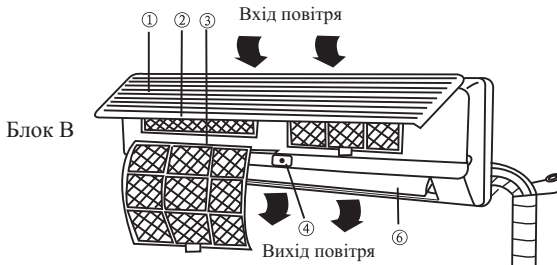
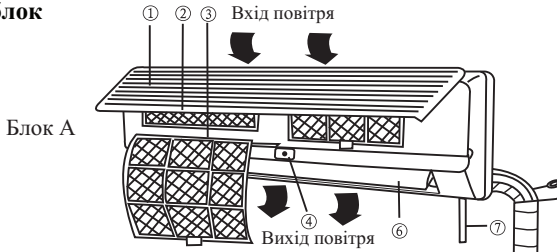

Зовнішній блок

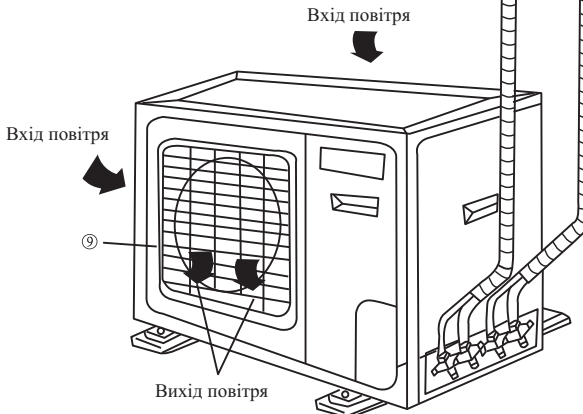

- ① Панель
- ② Очишувач повітря
- ③ Фільтр
- ④ Автоматичний перемикач
- ⑤ Бездротовий пульт управління
- ⑥ Жалюзі
- ⑦ Мережевий дрiт
- ⑧ Зливний шланг
- ⑨ Решітка виходу повітря

3.2 Короткий опис пристрою.

- Кондиціонер типу спліт-система це пристрій, що складається з зовнішнього і внутрішнього блоків з'єднаних між собою фреоновим мідними трубками та електричними кабелями живлення і управління.
- Внутрішній блок встановлюється на стіні кондиціонованому приміщенні.
- Зовнішній блок встановлюється зовні приміщення, що обслуговується.
- Управляється кондиціонер за допомогою дистанційного інфрачервоного пульта управління.

3.2.1 Принцип охолодження (нагрівання).

Повітря в приміщенні з кондиціонером забирається вентилятором внутрішнього блоку через ґрати передньої панелі (рис. 3.1). При проходженні через теплообмінник охолоджується (нагрівається). Поворотом жалюзі регулюється напрям повітряного потоку. Управлінням вентилятора регулюється швидкість повітряного потоку.



Рис. 3.1

4 ТЕХНІЧНІ ХАРАКТЕРИСТИКИ

4.1 Технічні характеристики кондиціонерів у відповідність з таблицями 4.1 та 4.2.

Таблиця 4.1

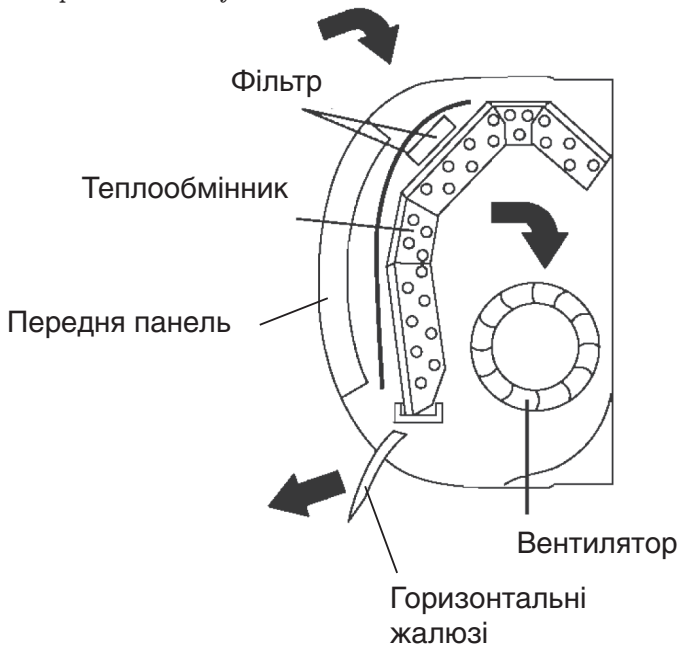
Позначення	в зборі		KR-Taiho-09/09
	внутрішній блок		TCA-09GHRA/НІ
	зовнішній блок		TCA-(09+09)I2HA/НО
Продуктивність	Охолодження	кВт	2,6+2,6
	Нагрівання	кВт	2,9+2,9
Джерело електроживлення			~ 1/220/ 50
Номинальна споживана потужність	Охолодження	кВт	1,70
	Нагрівання		1,71
Номинальний струм	Охолодження	А	7,7
	Нагрівання		7,8
EER/COP			3,05/3,21
Клас енергетичної ефективності			В/С
Повітряпродуктивність внутрішнього блоку		м ³ /ч	380
Рівень шуму	Внутр блок	dB (A)	32/34/36
	Зовнішн. блок		56
Тип хладагента			R410A
Маса фреону, заправленого у зовнішньому блоці*		кг	900+800
Характеристика фреонової траси	Діаметр труб	Рідина	1/4"
		Газ	3/8"
	Довжина тах	м	15 м до кожного внутрішнього блоку
	Перепад тах		5
Дренажний відвід		мм	Ø 16 зовнішн. діаметр
Дифавтомат**	Номін. струм	А	16
Мережний кабель		п × мм ²	3×2,5 до зовнішнього блоку
Міжблочні кабелі			(5×1,5 + 3×1,0) до кожного внутрішнього блоку
Габаритні розміри (ширина × висота × глибина)	Внутр блок	мм	718×240×180
	Зовнішн. блок		835×605×285
Маса	Внутр блок	кг	7
	Зовнішн. блок		52

* Кількість фреону в блоці для траси довжиною не більш 5 м, при збільшенні довжини траси кондиціонер необхідно дозаправити в розрахунок 20 г фреону на 1 м довжини.

** Струм відсічення не менше 7 Ін (Ін - номінальний струм), струм витоку не більше 30 мА, характеристика відключення С.

Допускається послідовна установка автоматичного вимикача і УЗО відповідних номіналів.

У таблиці наведені дані для температурних умов відповідно до ISO 5151-94:

- режим охолодження всередині 27 °С (DB)/19 °С (WB), зовні 35 °С (DB)/24 °С (WB),

- режим нагріву всередині 20 °С (DB)/15 °С (WB), зовні 7 °С (DB)/6 °С (WB).

Позначення Параметри	в зборі		KR-Taiho-09/12		KR-Taiho-12/12
	внутрішній блок		TCA-09GHRA/NI	TCA-12GHRA/NI	TCA-12GHRA/NI
	зовнішній блок		TCA-(09+12)I2HA/HO		TCA-(12+12)I2HA/HO
Продуктивність	Охолодження	кВт	2,6	3,5	3,5+3,5
	Нагрівання	кВт	2,9	3,8	3,8+3,8
Джерело електроживлення			~ 1/220/ 50		
Номінальна споживана потужність	Охолодження	кВт	2,0		2,3
	Нагрівання		1,9		2,28
Номінальний струм	Охолодження	А	9,2		10,5
	Нагрівання		8,9		10,4
EER/COP			3,05/3,8		3,04/3,33
Клас енергетичної ефективності			В/А		В/В
Повітряпродуктивність внутрішнього блоку		м³/ч	380	480	480
Рівень шуму	Внутр блок	дВ (А)	32/34/36	34/36/38	34/36/38
	Зовнішн. блок		59		61
Тип хладагента			R410A		
Маса фреону, заправленого у зовнішньому блоці*		кг	850	1100	1250+1250
Характеристика фреонової траси	Діаметр труб	Рідина	1/4"	1/4"	1/4"
		Газ	3/8"	1/2"	1/2"
	Довжина тах	м	15 м до кожного внутрішнього блоку		
	Перепад тах		5	5	5
Дренажний відвід		мм	Ø 16 зовнішн. діаметр		
Диффавтомат**	Номін. струм	А	20		20
Мережний кабель		п × мм²	3×2,5 до зовнішнього блоку		
Міжблочні кабелі			(5×1,5 + 3×1,0) до кожного внутрішнього блоку		
Габаритні розміри (ширина × висота × глибина)	Внутр блок	мм	718×240×180	770×240×180	770×240×180
	Зовнішн. блок		830×710×310		950×870×340
Маса	Внутр блок	кг	7	8	8
	Зовнішн. блок		61		81

* Кількість фреону в блоці для траси довжиною не більш 5 м, при збільшенні довжини траси кондиціонер необхідно дозаправити в розрахунку 20 г фреону на 1 м довжини.

** Струм відсічення не менше 7 Ін (Ін - номінальний струм), струм витоку не більше 30 мА, характеристика відключення С.

Допускається послідовна установка автоматичного вимикача і УЗО відповідних номіналів.

У таблиці наведені дані для температурних умов відповідно до ISO 5151-94:

- режим охолодження всередині 27 °С (DB)/19 °С (WB), зовні 35 °С (DB)/24 °С (WB),

- режим нагріву всередині 20 °С (DB)/15 °С (WB), зовні 7 °С (DB)/6 °С (WB).

4.2 Температурний діапазон умов експлуатації кондиціонера.

Режим роботи	Температура в зоні установки внутрішнього блоку, (DB /WB)*	Температура в зоні установки зовнішнього блоку, (DB /WB)
Мак температура в режимі охолодження	32/23	43/26
Мін температура в режимі охолодження	18/15	16/12
Мак температура в режимі нагріву	27/-	24/18
Мін температура в режимі нагріву	20/-	-7/-8

*) DB — значення температури по сухому термометру;
WB — значення температури по вологому термометру.

5 УПРАВЛІННЯ КОНДИЦІОНЕРОМ

5.1 Панель індикації та управління внутрішнього блоку.

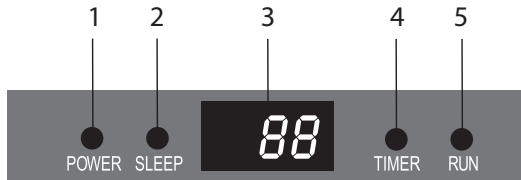

Індикатор	Знак індикації
Індикатор електроживлення	POWER
Індикатор режиму «Сон»	SLEEP
Індикатор таймера	TIMER
Індикатор режимів роботи	RUN
Дисплей температури і кодів помилок	88

Рис. 5.1

5.2 Пульт дистанційного керування

5.2.1 Для управління кондиціонером застосовується бездротової інфрачервоний дистанційний пульт (рис. 5.2).

5.2.2 Коментарі до рис. 5.2 див. таблицю 5.1.



Рис. 5.2

Таблиця 5.1

Поз.	Кнопка	Функція
1	ON/OFF	Включення/вимикання пристрою
2	MODE	Вибір режиму роботи: FEEL, COOL, DRY, FAN, HEAT
3	FAN	Кнопка режиму вентиляції
4	△ ▽	Кнопки збільшення/зменшення значення температури або часу
5	SWING	Кнопка включення/вимикання режиму гойдання жалюзі
6	SLEEP	Кнопка функції «Сон»
7	TIMER	Кнопка таймера

5.2.3 РК-дисплей пульта управління

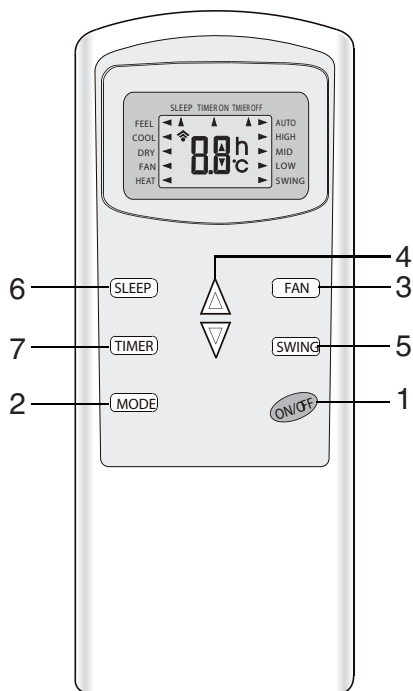

Рис. 5.3

Таблиця 5.2

Індикація	Коментарі
FEEL	Автоматичний режим роботи
COOL	Режим охолодження
DRY	Режим осушення
FAN	Режим вентиляції
HEAT	Режим обігріву
SWING	Режим гойдання горизонтальних жалюзі
LOW	Низька швидкість вентилятора
MID	Середня швидкість вентилятора
HIGH	Висока швидкість вентилятора
AUTO	Автоматичний режим роботи вентилятора
SLEEP	Режим «Сон»
TIMER ON	Режим включення по таймеру
TIMER OFF	Режим виключення по таймеру
	Індикація передачі сигналу з пульта

5.3 Порядок управління з пульта.

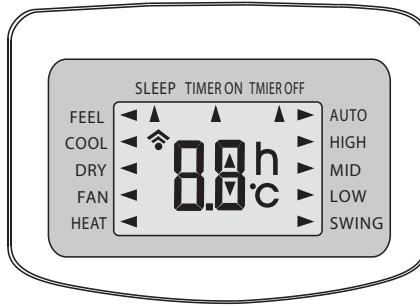
5.3.1 Встановіть елементи живлення (батарейки) в пульт. Для чого:

1. Зніміть кришку батарейного відсіку, зсунувши її в напрямку вказаному стрілкою (рис. 5.4).

2. Вставте нові батарейки, дотримуючись полярність.

3. Встановіть назад кришку батарейкового відсіку.



Рис. 5.4

5.3.2 Для пульта використовуються два елементи живлення типу AAA (1,5 В). Чи не виковуйте акумулятори. При падінні яскравості екрану замініть батарейки.

5.3.3 Для впевненої передачі сигналу направляйте пульт безпосередньо на внутрішній блок кондиціонера (рис. 5.5).

5.3.4 При управлінні відстань між пультом і приймачем сигналу на внутрішньому блоці повинно бути не більше 8 м.

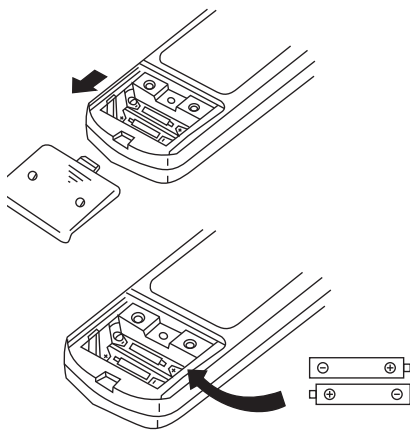
5.3.5 Між пультом і блоком не повинно бути об'єктів, що заважають проході сигналу.

5.3.6 Пристрій підтверджує прийом сигналу від пульта коротким звуковим сигналом.

5.3.7 Пульт управління повинен знадяться на відстані не менше 1 метра від теле-і радіоапаратури.

5.3.8 Не кидайте і не ударяйте пульт, а також не залишайте його під прямими сонячними променями.



Рис. 5.5

5.4 Робота в різних режимах

5.4.1 РЕЖИМ ОХОЛОДЖЕННЯ

COOL ◀ Режим охолодження слугує для зниження температури в приміщенні.

При зниженні температури зменшується вологість повітря.

Для активації функції кнопкою MODE виберіть на жк-дисплеї індикацію COOL.

Кнопками ▲ ▼ встановіть задану температуру.

Встановіть швидкість вентилятора кнопкою FAN і напрям повітряного потоку кнопкою SWING.

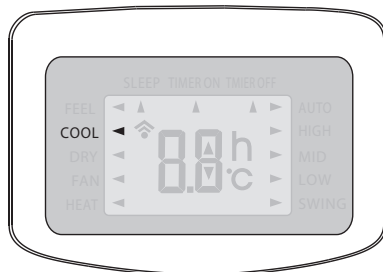

5.4.2 РЕЖИМ ОБІГРІВУ

HEAT ◀ Режим обігріву слугує для підвищення температури в приміщенні. Для роботи кондиціонера в режимі нагрівання необхідно провести програмування пульта.

Програмування проводити наступним чином: при установці батарей натисніть і утримуйте кнопку «вверх/вниз». Після включення дисплея в момент відображення функції нагріву натисніть кнопку MODE. Кнопками Δ ∇ встановіть задану температуру.

Встановіть швидкість вентилятора кнопкою FAN і напрям повітряного потоку кнопкою SWING.

У кондиціонері є функція «гарячий пуск». При включенні в режим нагріву вентилятор внутрішнього блоку включається в роботу з затримкою в кілька секунд, з метою запобігання подачі холодного повітря в приміщення.

У режимі нагріву періодично включається функція розморожування теплообмінника зовнішнього блоку на 2–10 хвилин.

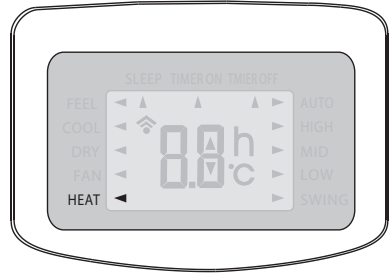

5.4.3 РЕЖИМ ОСУШЕННЯ

DRY ◀ Режим осушення необхідний для зменшення вологості в приміщенні. Кнопкою MODE виберіть на жкк-дисплеї індикацію DRY. В режимі осушення автоматично чергується режими охолодження і вентиляції, що сприяє зниженню вологості повітря в приміщенні.

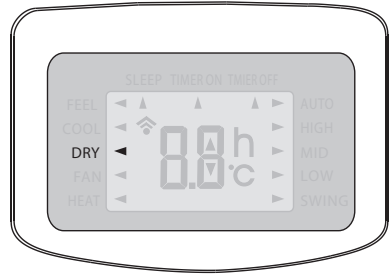

5.4.4 АВТОМАТИЧНИЙ РЕЖИМ

FEEL ◀ Кнопкою MODE виберіть автоматичний режим FEEL на дисплеї пульта.

В автоматичному режимі режим роботи і швидкість вентилятора встановлюється автоматично залежно від фактичної температури в приміщенні згідно з таблицею:

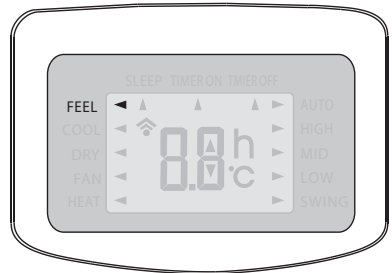

Фактична температура в приміщенні	Режим роботи	Автоматично задана температура
<20 °C	Обігрів для моделей з тепловим насосом і режим вентиляції для моделей, що працюють тільки на холод	23 °C
20–26 °C	Режим осушення (DRY)	18 °C
>26 °C	Режим охолодження	23 °C

Точність підтримки заданої температури ± 2 °C.

5.4.5 РЕЖИМ ВЕНТИЛЯЦІЇ

FAN ◀ Кнопкою FAN виберіть режим вентиляції на дисплеї пульта «FAN».

Послідовним натисканням кнопки FAN виберіть необхідну швидкість обертання вентилятора: LOW — Низька швидкість, MID — середня швидкість, HIGH — висока швидкість, AUTO — автоматичний режим обертання вентилятора.

В автоматичному режимі вентилятора швидкість визначається автоматично в залежності від різниці між заданою і фактичною температурою. Чим більше різниця, тим вище швидкість.

В режимі FEEL швидкість вентилятора не регулюється.

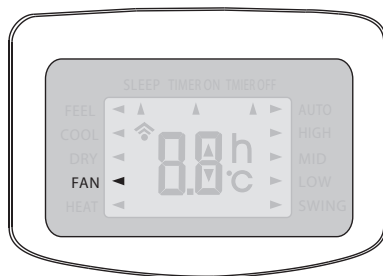

5.4.6 РЕЖИМ «СОН»

SLEEP ◀ Кнопкою SLEEP виберіть режим «SLEEP» на дисплеї пульта.

У режимі SLEEP задана температура автоматично підлаштовується для створення найбільш комфортних умов для сну та відпочинку.

В режимі охолодження після першого години роботи задана температура автоматично піднімається на 1 °C. Після другої години роботи температура піднімається ще на 1 °C. Далі при роботі задана температура не змінюється.

У режимі обігріву після першої години роботи задана температура автоматично знижується на 1 °C.

Після другої години роботи температура опускається ще на 1 °C. Далі при роботі задана температура не змінюється.

Після 8-ми годин роботи кондиціонер автоматично відключається.

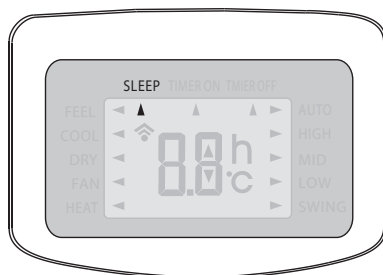

5.4.7 УСТАНОВКА ТАЙМЕРА

5.4.7.1 Включення кондиціонера по таймеру

TIMER ON ◀ Кнопкою **TIMER** виберіть режим автоматичного включення кондиціонерів по таймеру **TIMER ON**. Кнопками Δ і ∇ встановіть час до старту. Натисніть кнопку ще раз для підтвердження цього значення.

Увага! Перед тим як задати час таймера установіть параметри роботи кондиціонера: режим роботи, задану температуру, швидкість вентилятора.

Для скасування режиму таймера натисніть кнопку **TIMER** ще раз.

Режим таймер автоматично скасовується після відключення електроживлення.

Після установки таймера в даній зоні індикації висвічується поточний час.

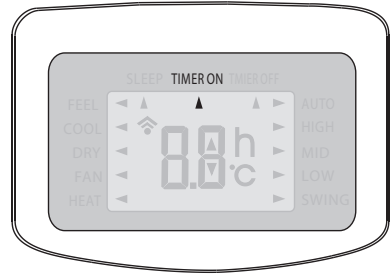

5.4.7.2 Вимкнення кондиціонера по таймеру.

TIMER OFF ◀ Кнопкою **TIMER** виберіть режим автоматичного виключення кондиціонерів по таймеру **TIMER OFF**.

Кнопками Δ і ∇ встановіть час до відключення кондиціонера.

Для скасування режиму таймера натисніть кнопку **TIMER** ще раз.

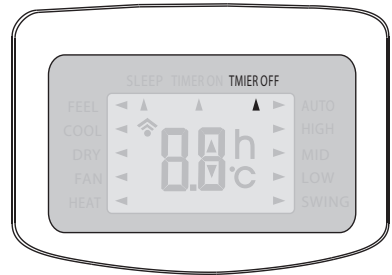

5.4.8 ФУНКЦІЯ SWING

SWING ◀ Кнопкою **SWING** виберіть режим автоматичного гойдання горизонтальних жалюзів.

В режимі охолодження горизонтальні жалюзі спрямовані вгору, в режимі нагрівання вниз.

Регулювання напрямку повітряного потоку вліво-вправо вертикальними жалюзіями задаються вручну.

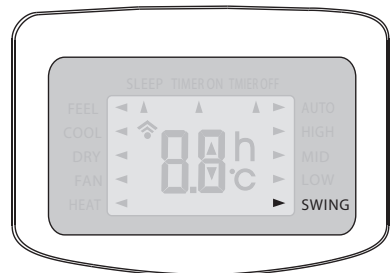

5.5 Функції аварійного управління і автоматичного перезапуску (AUTO RESTART).



Рис. 5.6

5.5.1 Функція аварійного управління.

У разі виходу з ладу або втрати дистанційного пульта управління можливо за допомогою кнопки аварійного управління (рис. 5.6):

1. Натисніть на кнопку один раз - кондиціонер почне роботу в режимі форсованого охолодження.

2. При натисканні на кнопку два рази кондиціонер працюватиме в режимі форсованого обігріву.

3. При натисканні на кнопку втретє кондиціонер відключитися. При цьому пролунає тривалий звуковий сигнал.

Після 30 хв роботи в режимі форсованого охолодження або нагрівання кондиціонер почне роботу в режимі FEEL (Автоматичний режим). Опису даного режиму див. стор 14 цього керівництва.

Увага! Форма і місце розташування кнопки аварійного управління може змінюватися в залежності від моделі кондиціонера.

5.5.2 Функція автоматичного перезапуску (AUTO RESTART)

Якщо функція активована, то в разі раптового або аварійного вимкнення електроживлення після включення кондиціонер автоматично почне роботу з установленими параметрами.

Функція AUTO RESTART може бути відключена. Для цього необхідно:

1. Вимкнути кондиціонер і відключити його від мережі електроживлення.

2. Натиснути і утримуючи кнопку аварійного управління підключити кондиціонер до електромережі (рис. 5.6).

3. Утримуйте кнопку аварійного управління протягом 10 сек, до тих пір поки не пролунають чотири коротких звукових сигнали. Функція AUTO RESTART відключена.

4. Для активації функції повторіть кроки 1-3. Про включення функції автоматичного перезапуску будуть свідчити три коротких звукових сигналу.

6 ДОГЛЯД І ТЕХНІЧНЕ ОБСЛУГОВУВАННЯ

УВАГА

Перед початком технічного обслуговування відключіть подачу живлення і вийміть з розетки штепсель.

Не обприскуйте водою з метою очищення внутрішній і зовнішній блоків. Протирайте блоки м'якою сухою ганчіркою або ганчіркою, злегка змоченою водою або мийним засобом.

Очистка зовнішньої панелі	
1. Потягніть панель в напрямку стрілок для зняття зовнішньої панелі з блоку.	
2. Промивка. Протріть панель м'якою ганчіркою, злегка змоченою водою або мийним засобом, після чого висушіть панель в темному місці. ПРИМІТКА: Ніколи не використовуйте для промивання панелі воду температурою вище 45 °С, тому що це може привести до деформації панелі або її знебарвлення.	
3. Установка зовнішньої панелі. закрийте і закріпіть зовнішню панель.	
Очищення повітряних фільтрів (Рекомендується проводити раз на три тижні)	
1. Відкрийте зовнішню панель, візьміться за ярличок повітряного фільтра і, злегка піднявши його, витягніть фільтр.	
2. Очищення. Для очищення фільтрів від налиплих бруду Ви можете скористатись пилососом або промити фільтри водою, після чого висушити їх у темному місці. ПРИМІТКА: Ніколи не використовуйте для промивки фільтрів воду температурою вище 45 °С, тому що це може привести до деформації або знебарвлення.	

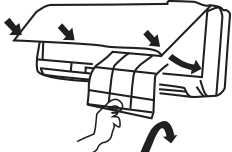
<p>3. Установка фільтрів на місце. Вставте фільтри на місце так, щоб лицьова сторона була звернена на Вас.</p>	
--	---

Заміна воздухоочистителя • Рекомендується проводити кожні шість місяців; запасні фільтри можуть бути придбані в центрі обслуговування KİTANO	
1. Вийміть повітряні фільтри.	(Див. пункт перший «Очистка повітряних фільтрів»)
2. Заміна воздухоочистителя. Вийміть повітроочисні фільтри і помістіть нові фільтри в касету для фільтрів.	Воздухоочиститель  ПРИМІТКА: Будьте обережні, бережіть руки у загострених поверхнях.
3. Вставте фільтр на місце.	(Див. пункт третій «Очистка повітряних фільтрів»)

Підготовка до роботи	
<ol style="list-style-type: none">1. Переконайтеся в тому, що повітряний і воздухоприёмное отвір нічим незагороджені.2. Переконайтеся в правильності підключення проводу заземлення.3. При необхідності замініть фільтри.4. У разі необхідності змініть батарейки.	

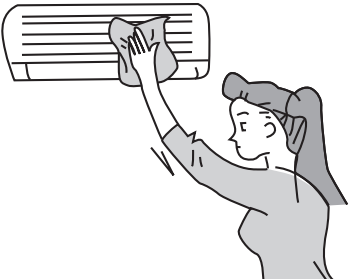
Обслуговування після застосування	
<ol style="list-style-type: none">1. Вимкніть напруга живлення.2. Очистіть фільтри та інші елементи.3. Видаліть пил з зовнішнього блоку.4. Підфарбуйте заіржавілі ділянки на зовнішньому блоці для запобігання розростання іржі.	

7 ТРАНСПОРТУВАННЯ І ЗБЕРІГАННЯ

7.1 Кондиціонери повинні транспортуватися і зберігатися в упакованому вигляді. Запаковані кондиціонери можуть транспортуватися будь-яким видом критого транспорту.

7.2 Упаковки з кондиціонерами повинні зберігатися в закритих приміщеннях при температурі від мінус 30 до плюс 40 °С.

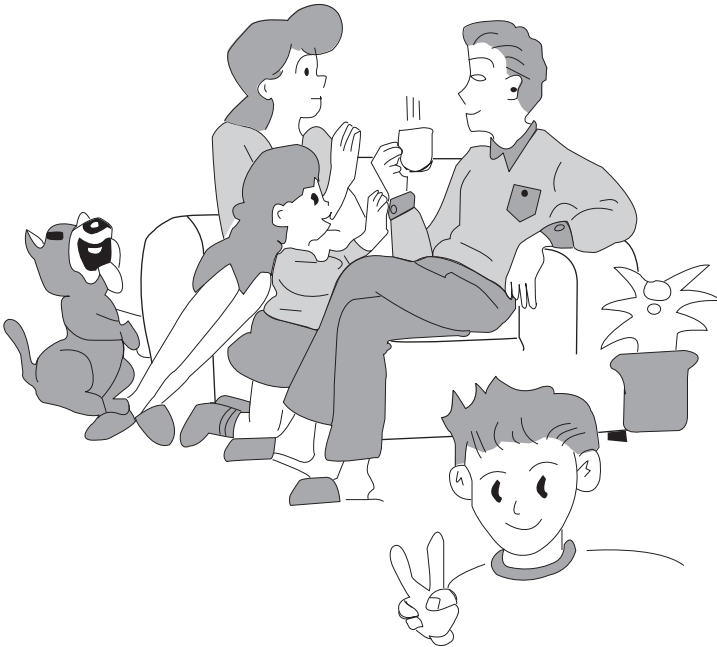

8 ЕЛЕКТРИЧНІ СХЕМИ

8.1 Електричні схеми зовнішніх блоків моделей ТСА-(09+09) І2НА/НО, ТСА-(09+12) І2НА/НО і ТСА-(12+12) І2НА/НО.

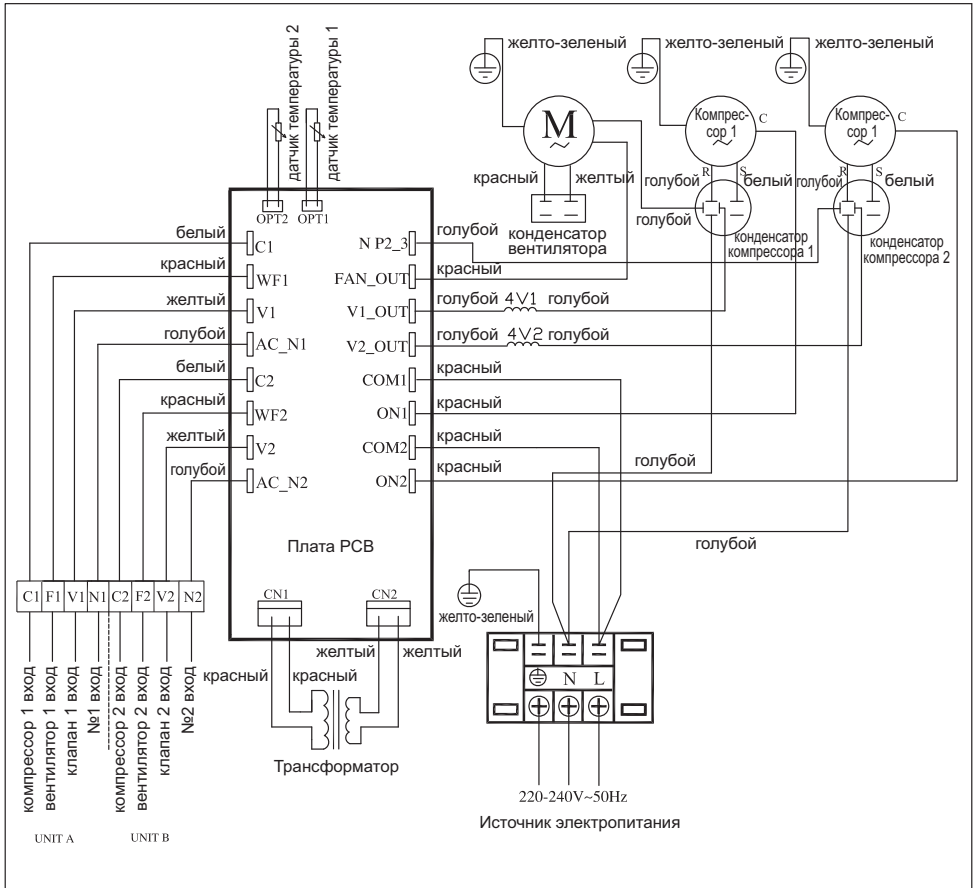

8.2 Електричні схеми внутрішніх блоків моделей TCA-09GHRA/HI і TCA-12GHRA/HI.

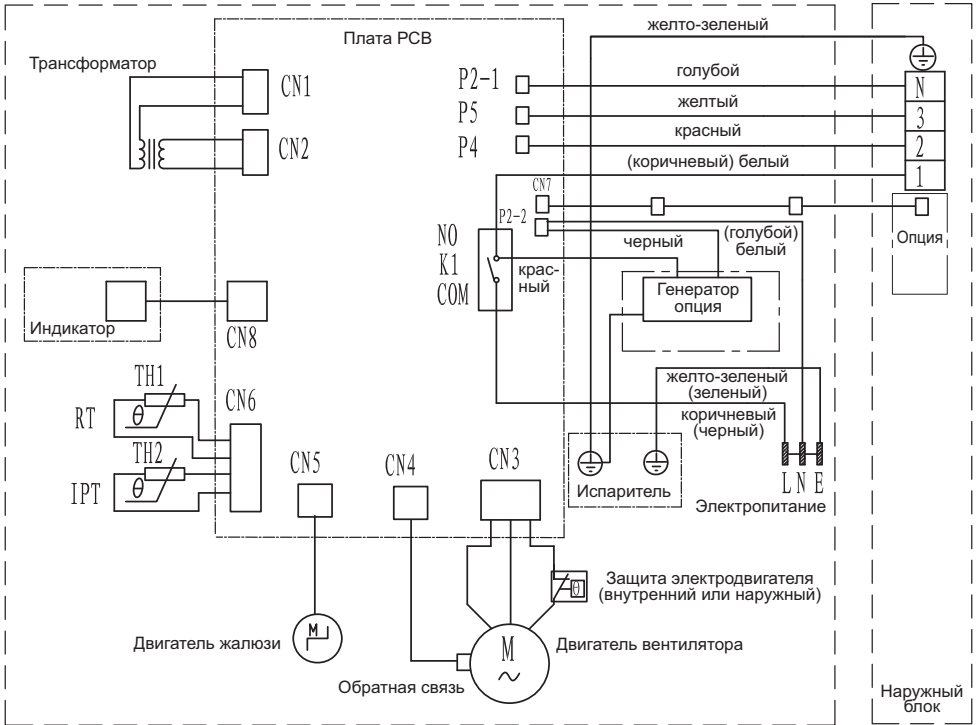

9 ГАРАНТІЯ І СЕРВІС

Шановний покупець!

Дякуємо Вам за покупку кондиціонера KITANO. Продукція KITANO по праву визнана однією з самих надійних та якісних у світі, і не дивно, що покупці з різних країн віддають перевагу обладнанню цієї торгової марки. Весь спектр кліматичної техніки KITANO створений на базі новітніх науково-технічних досягнень з застосуванням високих технологій і найсучасніших розробок.

Гарантійний термін на кондиціонери KITANO становить 3 роки з дня покупки устаткування. Виробник бере на себе зобов'язання протягом гарантійного терміну забезпечити безкоштовне усунення дефектів, що виникли з його вини при дотриманні споживачем вимог інструкції з експлуатації та умов гарантії.

Гарантійний ремонт і сервісне обслуговування придбаного Вами обладнання виконується офіційним дилером KITANO, здійснивши його продаж і установку. Адреса і телефон офіційного дилера зазначений у гарантійному талоні.

УМОВИ НАДАННЯ ГАРАНТІЇ

1. Гарантія на обладнання діє тільки при наявності оригіналу гарантійний талона, заповненого належним чином, в якому розбірливо і чітко зазначені: найменування обладнання, номери штрих-кодів виробів, найменування Продавця, дата продажу, печатка і підпис Продавця, підпис Покупця і т.д. При порушенні цих умов, а також в випадках, коли дані, вказані в гарантійному талоні змінені, стерті або переписані, талон визнається недійсним.
2. Гарантія діє на території Російської Федерації, Республіки Білорусь і Республіки України і поширюється на обладнання, придбане на території цих держав.
3. Виробник не несе гарантійні зобов'язання і не проводить гарантійний ремонт виробу в наступних випадках:

- 3.1 Якщо гарантійний талон відсутній або не оформлений належним чином.
 - 3.2 Якщо дефект викликаний зміною конструкції або схеми виробу без попередньої письмової згоди Виробника або його дистриб'ютора.
 - 3.3 Якщо продаж, монтаж, налагодження, пуск в експлуатацію, сервісне обслуговування або ремонт здійснювалися неповноваженими особами, які не є офіційними дилерами KITANO.
 - 3.4 Обладнання вийшло з ладу з вини Покупця або третіх осіб (Механічні пошкодження, неякісне або несправне електроживлення і т.п.).
 - 3.5 У разі порушення правил і умов експлуатації, викладених в інструкції з експлуатації, а також правил догляду та сервісного обслуговування.
 - 3.6 У разі попадання всередину виробу сторонніх предметів, рідин і агресивних речовин і т.п.
 - 3.7 Якщо дефект викликаний дією непереборних сил (пожежа, повінь, удар блискавки тощо), нещасними випадками, навмисними або необережними діями споживача або третіх осіб, а також інших причин, що знаходяться поза контролем Виробника.
4. Для забезпечення довговічної безвідмовної роботи кондиціонера KITANO передбачається його обов'язкове регламентне сервісне обслуговування (PCO) у відповідності з наступним графіком:
- перший PCO — не пізніше ніж через 1 рік з дня покупки обладнання,
 - друге і наступні PCO — не пізніше ніж через 1 рік з дня проведення попереднього PCO.
 - При проходженні PCO у офіційного дилера KITANO, в гарантійному талоні ставиться відповідна відмітка. Якщо обладнання не пройшло регламентне сервісне обслуговування в зазначений термін, гарантія анулюється. Вартість PCO встановлюється Продавцем.
 - Чистку фільтрів можна виконувати самостійно, рекомендується проводити ці роботи щомісяця.
5. Виробник кондиціонерів KITANO не несе відповідальність за можливу шкоду, прямо або побічно нанесену продукцією KITANO, людям, домашнім тваринам, майну у разі, якщо це сталося в наслідок недотримання правил і умов експлуатації, установки виробу неповноваженими особами, умисних чи необережних дій споживача або третіх осіб.

Увага!

**Будь ласка, вимагайте від Продавця повністю заповнити гарантійний талон і відривні талони.
Заповнюється Фірмою-продавцем**

Виріб/Модель

Серійний номер

Дата продажу

Фірма-продавець

Адреса фірми

Телефон фірми

Справний виріб в повному комплекті, з інструкцією по експлуатації отримав; умовами гарантії ознайомлений і згідний:

Підпис покупця

*Штамп
Продавця*

ВІДМІТКИ ПРО ПРОХОДЖЕННЯ РЕГЛАМЕНТНОГО СЕРВІСНОГО ОБСЛУГОВУВАННЯ

Дата проходження PCO

Майстер

Печатка
офіційного
дилера KİTANO

Дата проходження PCO

Майстер

Печатка
офіційного
дилера KİTANO

ВІДМІТКА ПРО ВИКОНАННЯ РЕМОНТНИХ РОБІТ

Дата прийому

Дата видачі

Особливі відмітки

Печатка
офіційного
дилера KİTANO

Б

ВІДРИВНИЙ ТАЛОН «Б» № _____

Заполняется официальным дилером KİTANO

Виріб / Модель		
Штрих-код	Внутрішній блок	
	Зовнішній блок	
Дата продажу		
Офіційний дилер KİTANO		

KİTANO

ВІДМІТКА ПРО ВИКОНАННЯ РЕМОНТНИХ РОБІТ

Дата прийому

Дата видачі

Особливі відмітки

Печатка
офіційного
дилера KİTANO

А

ВІДРИВНИЙ ТАЛОН «А» № _____

Заполняется официальным дилером KİTANO

Виріб / Модель		
Штрих-код	Внутрішній блок	
	Зовнішній блок	
Дата продажу		
Офіційний дилер KİTANO		

KİTANO

ВІДМІТКИ ПРО ПРОХОДЖЕННЯ РЕГЛАМЕНТНОГО СЕРВІСНОГО ОБСЛУГОВУВАННЯ

Дата проходження PCO

Дата проходження PCO

Майстер

Майстер

Печатка
офіційного
дилера KITANO

Печатка
офіційного
дилера KITANO

Заполняется официальным дилером KITANO

Дата прийому	
Дата видачі	
Номер замовлення-наряду	
Дефектний вузол / Прояв дефекту	
Майстер	

Б

Заполняется официальным дилером KITANO

Дата прийому	
Дата видачі	
Номер замовлення-наряду	
Дефектний вузол / Прояв дефекту	
Майстер	

А

KÍTANO