

РУКОВОДСТВО ПО ЭКСПЛУАТАЦИИ  
ГАРАНТИЙНЫЙ ТАЛОН



**СПЛИТ-СИСТЕМЫ**

MSX-07HR  
MSX-09HR  
MSX-12HR  
MSX-18HR  
MSX-24HR  
MSX-28HR

Благодарим Вас за покупку нашего кондиционера.  
Внимательно изучите данное руководство и  
храните его в доступном месте.

## СОДЕРЖАНИЕ

Правила безопасной эксплуатации .....	3
Устройство кондиционера .....	4
Эксплуатация кондиционера .....	5
Функции пульта ДУ .....	6
Индикатор пульта ДУ .....	8
Работа с пультом ДУ .....	9
Установка часов .....	10
Работа в автоматическом режиме .....	11
Работа в режимах охлаждения/обогрева/вентиляции .....	11
Режим осушения .....	12
Работа с таймером .....	12
Пример установки таймера .....	13
Регулирование направления потока обработанного воздуха .....	16
Техническое обслуживание .....	17
Монтаж .....	18
Поиск и устранение неисправностей .....	19
Срок эксплуатации .....	20
Правила утилизации .....	20
Сертификация продукции .....	20
Гарантийный талон .....	21

## ПРАВИЛА БЕЗОПАСНОЙ ЭКСПЛУАТАЦИИ

**⚠ ВНИМАНИЕ!**  
Не пытайтесь самостоятельно устанавливать кондиционер. Обратитесь к квалифицированному специалисту.

**⚠ ВНИМАНИЕ!**  
Не просовывайте пальцы или посторонние предметы через воздухо-выпускную решетку внутреннего и наружного блоков, так как это может привести к травме от вращающегося вентилятора.

**⚠ ВНИМАНИЕ!**  
Не разрешайте детям самостоятельно включать кондиционер.

Дети могут включать кондиционер только под присмотром взрослых.

**⚠ ВНИМАНИЕ!**  
Не пытайтесь самостоятельно ремонтировать кондиционер. Внутренние агрегаты кондиционера находятся под напряжением, которое опасно для жизни! Во избежание поражения электрическим током не открывайте и не снимайте крышку кондиционера. Отключение электропитания не гарантирует от поражения электрическим током.

**⚠ ВНИМАНИЕ!**  
Во избежание поражения электрическим током не брызгайте и не лейте воду и другие жидкости на кондиционер.

**⚠ ВНИМАНИЕ!**  
Во избежание повреждения во время грозы отключите кондиционер и выньте вилку из розетки. Если кондиционер не используется длительное время, то отключите его и выньте вилку из розетки. Во избежание поражения электрическим током перед началом чистки и технического обслуживания отключите кондиционер от сети электропитания. Чистку проводите в соответствии с указаниями данного руководства.

**⚠ ВНИМАНИЕ!**  
Для обеспечения эффективной работы кондиционера эксплуатировать его в температурно-влажностных условиях, указанных в данном руководстве. В противном случае возможно нарушение нормальной работы агрегата или протечка конденсата.

**⚠ ВНИМАНИЕ!**  
Задавайте комфортный температурный режим в помещении, особенно если в нем находятся дети, больные или пожилые люди.

**⚠ ВНИМАНИЕ!**  
При чистке кондиционера не пользуйтесь жидкими или аэрозольными очистителями. Используйте для этой цели сухую мягкую ткань.

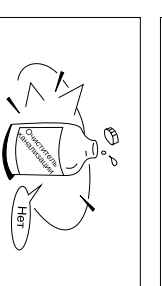
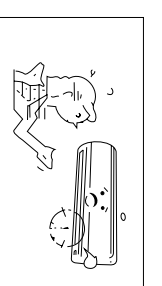
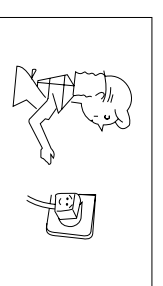
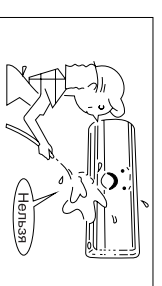
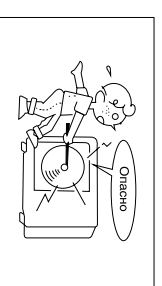

## УСТРОЙСТВО КОНДИЦИОНЕРА

### Внутренний блок

1. Фотоприёмник
2. Дисплей
3. Корпус
4. Основание корпуса
5. Крышка корпуса
6. Горизонтальные жалюзи
7. Вертикальные жалюзи
8. Воздушный фильтр
9. Кнопка ручного запуска кондиционера
10. Держатель пульта
11. Пульт дистанционного управления
12. Трубы для хладагента\*
13. Дренажный шланг\*\*
14. Кабель питания

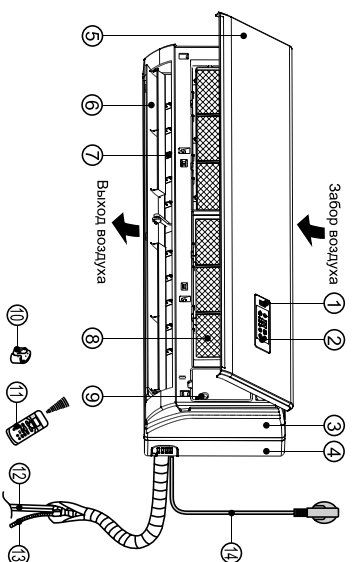

### Наружный блок

15. Межблочный кабель\*
  16. Трубы для хладагента\*
  17. Сервисные вентили
- \* Не входит в комплект.

### Панель индикации

#### OPERATION индикатор

Отображает работу кондиционера

#### AUTO operation индикатор

Отображает работу автоматического режима Auto

#### DEFROST operation индикатор

Отображает режим работы оттаивания или режим "Hot start".

#### TIMER индикатор

Отображает режим работы по таймеру.

#### TURBO operation индикатор

Отображает работу режима TURBO (только при охлаждении или обогреве)

#### DIGITAL индикатор

Цифровой индикатор показывает установленную температуру, когда кондиционер работает.

#### FAN SPEED индикатор

Отображает выбранную скорость вентилятора. AUTO (автоматическая), LOW (медленная),

MED (средняя), HIGH (высокая).

#### CLEAN AIR индикатор

Функция не используется в данной серии.

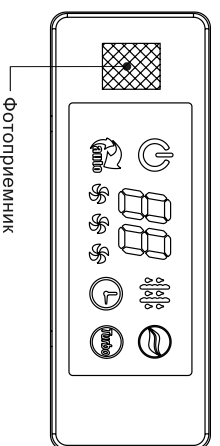
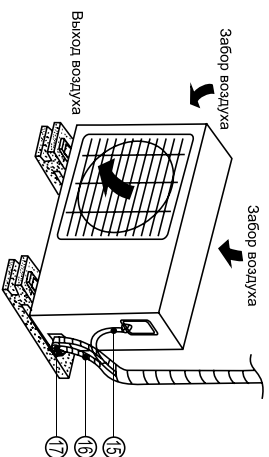

## ЭКСПЛУАТАЦИЯ КОНДИЦИОНЕРА

### УСЛОВИЯ ЭКСПЛУАТАЦИИ

Режим работы	Охлаждение	Обогрев	Осушение
Воздух в помещении	От -17 до 32 °С	От 0 до 30 °С	От -17 до 32 °С
Наружный воздух	От -18 до 43 °С	От -7 до 24 °С	От -11 до 43 °С

### ПРИМЕЧАНИЕ:

1. Если указанные условия эксплуатации не выполняются, то срабатывают устройства защиты, что ведет к нарушению нормальной работы агрегата.
2. Если кондиционер работает в режиме охлаждения при высокой относительной влажности (более 80 %), то на лопатках заслонок может образовываться конденат и стекать на пол.

### УСТРОЙСТВО ЗАЩИТЫ КОМПРЕССОРА

Для защиты компрессора от коротких циклов предусмотрена 3-минутная задержка включения кондиционера после его отключения.

### ПЕРЕБОИ ЭЛЕКТРОПИТАНИЯ

- При перебоях электропитания кондиционер полностью отключается. При возобновлении электропитания индикатор рабочего режима (OPERATION) начинает мигать. Чтобы включить кондиционер, нажмите кнопку "ON/OFF" (ВКЛ/ВЫКЛ.) на пульте дистанционного управления.
- Гроза или работающий рядом радиотелефон могут вызвать нарушения нормальной работы кондиционера.

В этом случае отключите и снова включите электропитание, затем нажмите кнопку "ON/OFF" (ВКЛ/ВЫКЛ.) на пульте дистанционного управления.

### РЕЖИМ ОБОГРЕВА

#### Предварительный подогрев

Сразу после включения кондиционер не подает нагретый воздух в помещение. Подача нагретого воздуха начинается приблизительно через 5 минут после включения. Это время необходимо для нагрева теплообменника внутреннего блока.

При включении подачи воздуха индикатор "DEFROST" гаснет.

#### Регулирование расхода нагретого воздуха

После того как фактическая температура воздуха в помещении достигнет заданного значения, происходит автоматическое снижение скорости вентилятора.

#### Защита от замораживания

Если в режиме обогрева происходит замораживание теплообменника наружного блока, то автоматически включается режим оттаивания (приблизительно на 5-10 минут). Во время цикла оттаивания на панели внутреннего блока горит индикатор "DEFROST", вентиляторы внутреннего и наружного блоков остаются отключенными.

#### Теплопроизводительность

При работе в режиме обогрева кондиционер переносит тепло, содержащееся в наружном воздухе, в помещение (принцип действия теплового насоса). При понижении температуры наружного воздуха температура на выходе внутреннего блока также снижается.



## СОВЕТЫ ПО ЭКСПЛУАТАЦИИ

- Поддерживайте в помещении комфортную температуру воздуха.
- Загрязненный воздушный фильтр снижает эффективность охлаждения и обогрева, поэтому чистите его не реже одного раза в две недели.
- Не открывайте двери и окна слишком часто. Это поможет Вам сохранить холод или тепло в помещении.
- В солнечный день при работе кондиционера в режиме охлаждения закрывайте шторы.
- Пользуйтесь таймером для задания времени включения и отключения кондиционера.

## ФУНКЦИИ ПУЛЬТА ДУ

### 1. Кнопка выбора режима работы (MODE)

Каждое нажатие на эту кнопку изменяет режим работы кондиционера в циклической последовательности АВТОМАТИЧЕСКИЙ (АУТО) - ОХЛАЖДЕНИЕ(SOOL) - ОСУШЕНИЕ(DRY) - ОБОГРЕВ(HEAT) - ВЕНТИЛЯЦИЯ(FAN), и снова АВТОМАТИЧЕСКИЙ (АУТО).



### 2. Кнопка включения/выключения кондиционера (ON/OFF).

Нажать для включения кондиционера, повторное нажатие выключает кондиционер.

### 3. Кнопка изменения работы жалюзи (SWING).

При нажатии активируется автоматический режим работы жалюзи (покачивание вверх-вниз), при повторном нажатии автоматический режим работы жалюзи выключается.

### 4. Кнопки изменения заданных значений температуры.

При нажатии на кнопку  значение установленной температуры увеличивается, при нажатии на кнопку  значение установленной температуры уменьшается. Эти же кнопки используются для установки значений таймера, соответственно в большую или меньшую сторону.

### 5. Кнопка режима вентиляции (FAN).

Используйте эту кнопку для изменения режимов работы вентилятора внутреннего блока, каждое нажатие изменяет режим работы в следующем порядке АВТОМАТИЧЕСКАЯ (АУТО) - НИЗКАЯ(LOW) - СРЕДНЯЯ(MED) - ВЫСОКАЯ(HIGH), и снова АВТОМАТИЧЕСКАЯ (АУТО).

### 6. Кнопка установки положения жалюзи вручную (DIRECT).

Нажатие на эту кнопку изменяет положение жалюзи. Каждое нажатие изменяет положение жалюзи на 6 угловых градусов. При нажатии на эту кнопку нет отображения символов на дисплее.

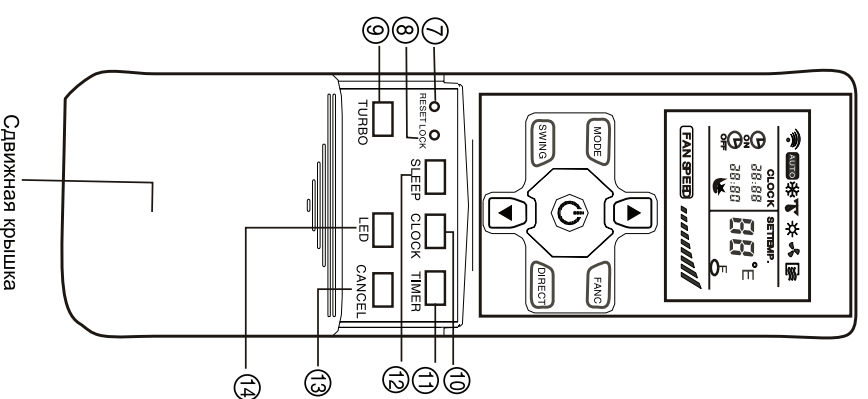
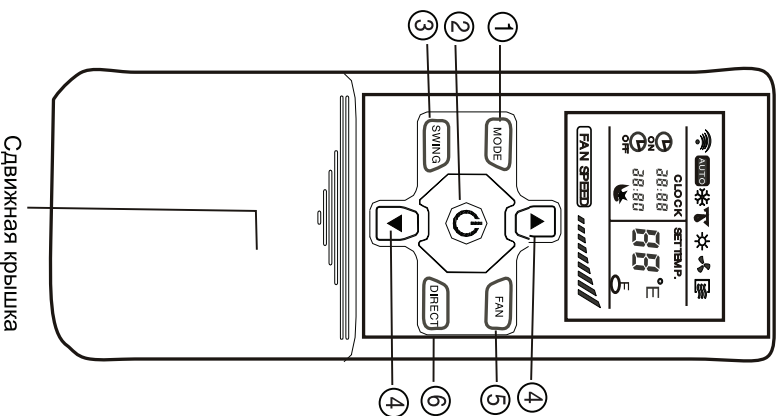

### 7. Кнопка сброса предыдущих установок (RESET).

При нажатии на эту кнопку все текущие установленные значения будут сброшены на первоначальные заводские установки.

### 8. Кнопка блокировки (LOCK).

Данная кнопка служит для блокировки установленных значений на пульте ДУ. Для разблокирования нажмите эту кнопку снова.

### 9. Кнопка режима максимальной мощности (TURBO).

Используется для включения кондиционера в режим максимальной мощности (данный режим работает только в течение первых 10-ти минут, далее кондиционер переходит в обычный режим). Для выключения режима (ранее 10-ти минут работы) еще раз нажмите кнопку.

### 10. Кнопка установки часов реального времени (CLOCK).

Данная кнопка используется для установки и коррекции часов реального времени в пульте ДУ.

### 11. Кнопка таймера (TIMER).

Эта кнопка используется для установки таймера включения (ON), и таймера выключения (OFF).

### 12. Кнопка режима сна (SLEEP).

Данная кнопка используется для включения и выключения режима сна. Данный режим может быть использован как энергосберегающий. Режим сна работает только в режимах АВТОМАТИЧЕСКИЙ (АУТО) - ОХЛАЖДЕНИЕ(SOOL) - ОБОГРЕВ(HEAT). Примечание: при работе в этом режиме не нажимайте другие кнопки, нажатие приведет к отмене данного режима.

### 13. Кнопка отмены работы с таймером (CANCEL).

Для отмены установленных значений и работы кондиционера с таймером нажмите эту кнопку.

### 14. Кнопка управления дисплеем кондиционера (LED).

Нажатие на эту кнопку выключает цифровой индикатор внутреннего блока кондиционера, повторное нажатие - включает.

## ИНДИКАТОР ПУЛЬТА ДУ

### Пиктограмма передачи команды.

Данный индикатор появляется, когда пульт ДУ передает команду на внутренний блок кондиционера.

### Пиктограммы режимов работы.

Индикатор показывает, в каком режиме работает кондиционер.

### Пиктограмма состояния включен/выключен (ON/OFF).

Индикатор показывает, включен или выключен кондиционер с пульта ДУ.

### Цифровой индикатор установленной температуры.

Показывает заданную пользователем температуру (во всех режимах кроме ВЕНТИЛЯЦИЯ(FAN)). Значение может быть от 17 до 30°C.

### Цифровой индикатор часов или таймера.

Показания часов на дисплее есть только тогда, когда таймеры выключены. Показывает значения от 00:00 до 23:50 в режиме таймера. Когда включена функция авто-таймер (АУТО-ОН/OFF) на дисплее индицируются значения таймера включения и выключения, для просмотра текущего времени необходимо нажать кнопку (CLOCK).

### Индикатор скорости вентилятора внутреннего блока.

Показывает режим работы вентилятора АВТОМАТИЧЕСКАЯ (АУТО) - НИЗКАЯ - СРЕДНЯЯ - ВЫСОКАЯ. В режимах АВТОМАТИЧЕСКИЙ (АУТО) и ОСУШЕНИЕ(DRY) показывает режим АУТО.

### Пиктограмма включения блокировки.

Индцируется при включенном режиме блокировки (LOCK).

### Пиктограмма включенного режима сна (SLEEP).

Индцируется при включенном режиме сна (SLEEP).

**Примечание:** полная индикация на дисплее пульта ДУ указана на рисунке только для примера.

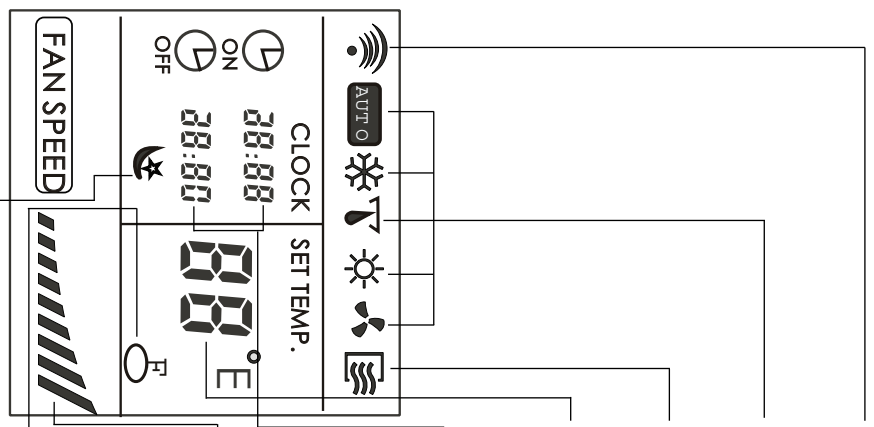

## РАБОТА С ПУЛЬТОМ ДУ

### Расположение пульта ДУ в помещении.

Располагайте пульт ДУ в прямой видимости от внутреннего блока кондиционера, и на расстоянии не превышающем 8 метров. Это особенно важно при работе с таймером. Если пульт ДУ находится на расстоянии превышающем 8 метров, задержка в передаче сигнала может достигать 15 сек.

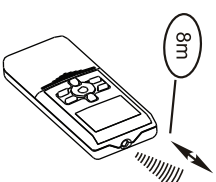

### ⚠ Предупреждение.

Стены, двери, занавеси, предметы мебели, и т.д. загромождающие прямую видимость от пульта ДУ до внутреннего блока кондиционера блокируют работу пульта ДУ. Не допускайте попадания любых жидкостей на пульт ДУ. Не допускайте попадания прямых солнечных лучей на пульт ДУ и панель управления внутреннего блока. Некоторые электрические устройства могут вызывать помехи в работе пульта ДУ.

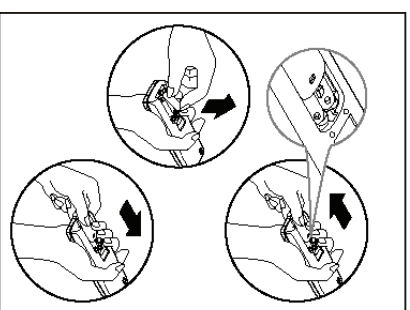

### Замена элементов питания

В пульте ДУ используются два щелочных элемента питания типа LR03. Сдвиньте нижнюю крышку пульта ДУ, и установите, соблюдая указанную полярность элементы питания. Установите крышку на место. После замены элементов питания установите показания часов пульта ДУ.

## УСТАНОВКА ЧАСОВ

Перед первым запуском кондиционера установите показания часов пульта ДУ. Часовой дисплей на пульте ДУ показывает время и в том случае, если кондиционер выключен.

1. После установки или замены элементов питания в пульте ДУ, индикация часов со значением 0:00, мигает.
2. Кнопкой изменения значений температуры  $\blacktriangleleft$   $\blacktriangleright$  установите показания часов пульта ДУ, каждое одиночное нажатие изменяет значение на 1 мин. Показания меняются так быстро, как вы нажимаете кнопку. Если нажать и не отпустить кнопку значения будут изменяться последовательно на 10 минут. Когда вы выставили правильное показание часов нажмите кнопку (CLOCK), или отпустите и не нажимайте кнопки  $\blacktriangleleft$   $\blacktriangleright$ , показания часов будут обновлены.
3. Коррекция установленного времени на пульте ДУ, нажмите кнопку (CLOCK) и удерживайте в нажатом состоянии примерно 3 секунды, индикация часов будет мигать. Установите необходимое время руководствуясь пунктами 1 и 2 главы "Установка часов".

**Примечание:** перед установкой функции авто-таймер (АУТО-ОН/ОФФ) обязательно установите показания часов. Коррекцию показания часов можно производить при включенной функции авто-таймер (АУТО-ОН/ОФФ).

### $\triangleleft$ Предупреждение.

Статическое электричество, или электрическое поле могут привести к сбою показаний часов пульта ДУ.

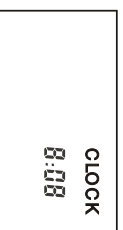
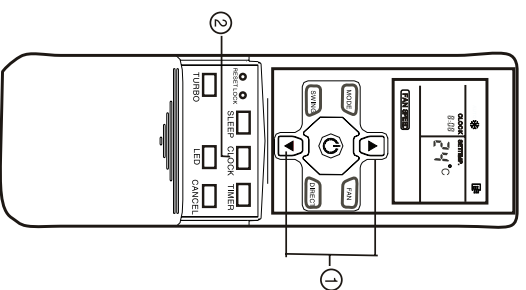

## РАБОТА В АВТОМАТИЧЕСКОМ РЕЖИМЕ

Когда вы устанавливаете автоматический режим работы кондиционера, кондиционер выбирает необходимый режим работы (охлаждение, обогрев или вентиляция) в зависимости от установленной пользователем температуры на пульте ДУ, и температуры в помещении. Если вам необходимо выключить кондиционер нажмите кнопку (ON/OFF).

### Включение кондиционера.

Подайте электропитание на кондиционер, индикатор OPERATION на панели индикации внутреннего блока будет мигать.

1. Кнопкой выбора режима работы (MODE) выберите режим АУТО.
2. Кнопкой изменения заданных значений температуры  $\blacktriangleleft$   $\blacktriangleright$  выберите необходимую температуру.
3. Кнопкой включения/выключения кондиционера (ON/OFF) включите кондиционер.

### Выключение кондиционера.

1. Кнопкой включения/выключения кондиционера (ON/OFF) выключите кондиционер.

2. Если автоматический режим работы кондиционера АУТО не является для вас комфортным, выберите другой подходящий для вас режим работы. В режиме АУТО изменение скорости вращения вентилятора недоступно, скорость устанавливается автоматически.

## РАБОТА В РЕЖИМАХ ОХЛАЖДЕНИЯ/ОБОГРЕВА/ВЕНТИЛЯЦИИ

### Включение кондиционера.

Подайте электропитание на кондиционер, индикатор OPERATION на панели индикации внутреннего блока будет мигать.

1. Кнопкой выбора режима работы (MODE) выберите режим охлаждения COOL, обогрева HEAT, или вентиляции FAN.

2. Кнопкой изменения заданных значений температуры  $\blacktriangleleft$   $\blacktriangleright$  выберите необходимую температуру.

3. Кнопкой режима вентиляции (FAN) установите необходимый режим работы вентилятора внутреннего блока, каждое нажатие изменяет режим работы в следующем порядке АВТОМАТИЧЕСКАЯ (АУТО) - НИЗКАЯ (LOW) - СРЕДНЯЯ (MED) - ВЫСОКАЯ (HIGH)

4. Кнопкой включения/выключения кондиционера (ON/OFF) включите кондиционер.

### Выключение кондиционера.

1. Кнопкой включения/выключения кондиционера (ON/OFF) выключите кондиционер.

2. В режиме FAN изменение установки температуры недоступны.

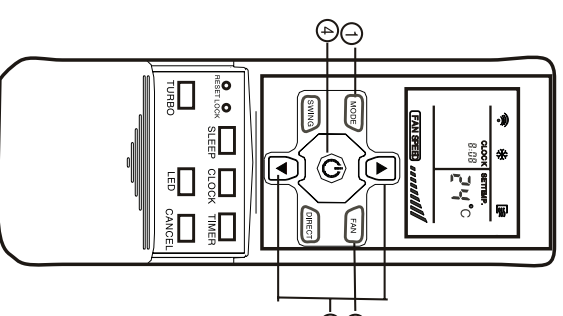
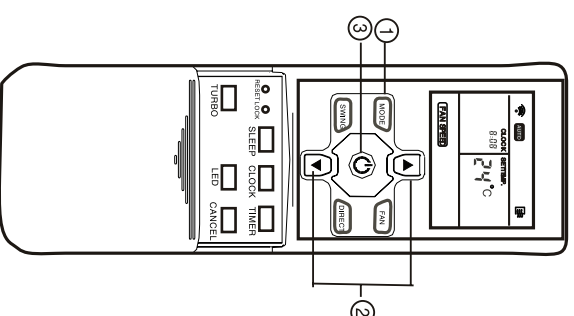

## РЕЖИМ ОСУШЕНИЯ

### Включение кондиционера.

Подайте электропитание на кондиционер, индикатор OPERATION на панели индикации внутреннего блока будет мигать.

1. Кнопкой выбора режима работы (MODE) выберите режим DRY.
2. Кнопкой изменения заданных значений температуры  $\blacktriangle$  выберите необходимую температуру.
3. Кнопкой включения/выключения кондиционера (ON/OFF) включите кондиционер.

### Выключение кондиционера.

1. Кнопкой включения/выключения кондиционера (ON/OFF) выключите кондиционер.
2. В режиме DRY изменение скорости вращения вентилятора не доступно, скорость устанавливается автоматически.

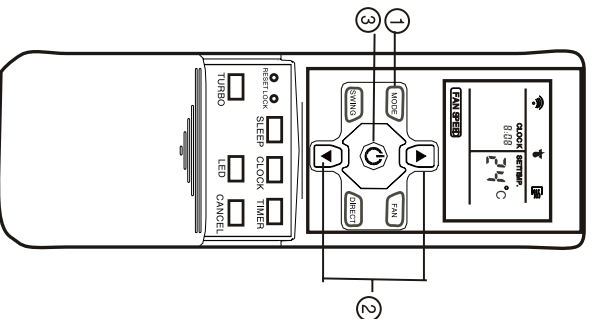

## РАБОТА С ТАЙМЕРОМ

1. Кнопкой таймер (TIMER) выберите таймер включения или таймер выключения. Выбранный режим будет мигать значением часов на дисплее пульта ДУ.

2. Кнопкой изменения значений температуры  $\blacktriangle$  установите показания таймера, каждое одиночное нажатие изменяет значение на 1 мин. Показания меняются так быстро, как вы нажимаете кнопку. Если нажать и не отпустить кнопку значения будут изменяться последовательно на 10 минут.
3. Когда вы выставили правильное показание таймера нажмите кнопку (SLOCK), или отпустите и не нажимайте кнопки, показания таймера будут установлены.
4. Отмена работы с таймером, нажмите кнопку CANCEL для отмены работы с таймером. Изменение установок таймера производится согласно пунктам 1,2 и 3 главы "Работа с таймером".

**Примечание:** при работе в режиме таймера пульт ДУ периодически передает сигналы на внутренний блок кондиционера. Необходимо обеспечить положение пульта ДУ исключющее препятствия в передаче сигнала. Время работы по установкам таймера ограничено 24 часами.

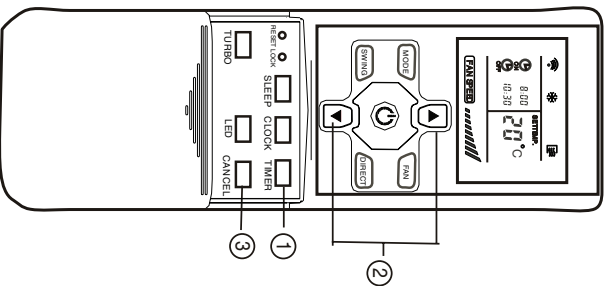

## ПРИМЕР УСТАНОВКИ ТАЙМЕРА

### Таймер включения

Данная функция используется для включения кондиционера в заданное время, например перед вашим возвращением домой.

**Внимание:** активация функций таймера происходит в течении трех секунд после передачи сигнала с пульта ДУ. Не нажимайте ни каких кнопок в течении трех секунд после передачи команд связанных с работой таймера.

### Пример установок таймера:

- Необходимо установить время включения кондиционера в 06:00:
1. нажмите кнопку TIMER, индикатор таймера включения на пульте ДУ будет мигать (если установлено время 06:00, это время будет мигать) и через 3 секунды режим таймера будет включен;
  2. установка или коррекция необходимого вам времени производится согласно пунктам 1,2,3 и 4 главы "Установка таймера";
  3. через 3 секунды новое или установленное время таймера будет активировано.

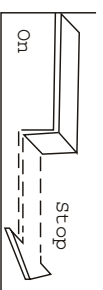
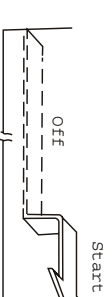

### Таймер выключения

Данная функция используется для выключения кондиционера в заданное время, например перед вашим возвращением домой.

**Внимание:** активация функций таймера происходит в течении трех секунд после передачи сигнала с пульта ДУ. Не нажимайте ни каких кнопок в течении трех секунд после передачи команд связанных с работой таймера.





### Пример установок таймера:

- Необходимо установить время выключения кондиционера в 23:00:
1. нажмите кнопку TIMER, индикатор таймера включения на пульте ДУ будет мигать (если установлено время 23:00, это время будет мигать) и через 3 секунды режим таймера будет включен;
  2. установка или коррекция необходимого вам времени производится согласно пунктам 1,2,3 и 4 главы "Установка таймера";
  3. через 3 секунды новое или установленное время таймера будет активировано.

## ОДНОВРЕМЕННАЯ РАБОТА ТАЙМЕРОВ ВКЛЮЧЕНИЯ И ВЫКЛЮЧЕНИЯ (установка для одновременной работы таймеров включения и выключения)



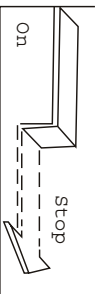
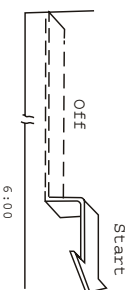

Таймер выключения - Таймер включения (TIMER OFF - TIMER ON) Данная функция используется, к примеру, для того, чтобы выключить кондиционер, когда вы ложитесь спать, и включить когда вы проснетесь.

**Пример установки:** сейчас 20:00 и вы хотите выключить кондиционер в 23:00, и включить его следующим утром в 6:00.

1. Нажмите кнопку TIMER, индикатор таймера выключения TIMER OFF на пульте ДУ будет мигать
2. Установите время 23:00, используя кнопки  , на таймере выключения TIMER OFF.
3. Снова нажмите кнопку TIMER, индикатор таймера включения TIMER ON на пульте ДУ будет мигать.
4. Установите время 6:00, используя кнопки  , на таймере включения TIMER ON.
5. Подождите и через 3 секунды таймера будут активированы. Таймер включения - Таймер выключения (TIMER ON - TIMER OFF) Данная функция используется, к примеру, для того, чтобы включить кондиционер, когда вы проснулись, и включить когда вы уходите из дома.



**Пример установки:** вам необходимо включить кондиционер следующим утром в 6:00 и выключить в 8:00.

1. Нажмите кнопку TIMER, индикатор таймера включения TIMER ON на пульте ДУ будет мигать
  2. Установите время 6:00, используя кнопки  , на таймере включения TIMER ON.
  3. Снова нажмите кнопку TIMER, индикатор таймера выключения TIMER OFF на пульте ДУ будет мигать.
  4. Установите время 8:00, используя кнопки  , на таймере выключения TIMER OFF.
  5. Подождите и через 3 секунды таймера будут активированы.
- Примечание:** перед установкой функции таймеров обязательно установите показания часов. Если вы используете таймеры установка времени производится кратко 10-ти минутам.

## Предупреждение

1. При замене батарей не используйте ранее работавшие элементы питания, или элементы питания разных типов. Это может привести к поломке пульта ДУ.
2. Если вы не используете пульт ДУ несколько недель или более, удалите элементы питания из пульта ДУ.
3. Нормальный срок службы элементов питания в пульте ДУ не превышает 6 месяцев. В случае задержки или затрудненности передачи команд от пульта ДУ замените элементы питания.
4. Всегда следите за тем, чтобы в прямой видимости между пультом ДУ и внутренним блоком кондиционера не было препятствий для нормальной передачи сигнала.
5. Исключите попадание любых жидкостей на пульт ДУ.
6. Защищайте пульт ДУ от действия прямого солнечного света и воздействия высоких температур.
7. Не допускайте попадания прямого солнечного света на панель управления кондиционера, это может вызвать перебои в управлении с пульта ДУ.
8. Исключите воздействие на пульт ДУ электромагнитных полей, это может привести к его некорректной работе.



## УПРАВЛЕНИЕ КОНДИЦИОНЕРОМ БЕЗ ПУЛЬТА ДУ

Аварийное управление применяется, если пульт ДУ утерян или вышел из строя.

1. Откройте лицевую панель и поднимите ее вверх до щелчка.
2. Нажмите кнопку "АВТО", расположенную на внутреннем блоке. Кондиционер начнет работать в АВТОМАТИЧЕСКОМ режиме.
3. Для перехода в режим дистанционного управления нажмите любую кнопку на пульте дистанционного управления.

4. Кнопка "COOL" - ОХЛАЖДЕНИЕ, расположенная на внутреннем блоке, предназначена для тестирования, поэтому не включайте её на длительное время.

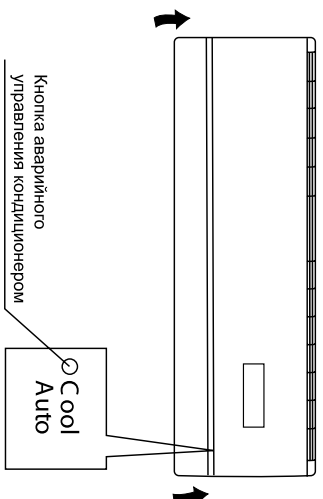

## РЕГУЛИРОВАНИЕ НАПРАВЛЕНИЯ ПОТОКА ОБРАБОТАННОГО ВОЗДУХА

Правильно отрегулируйте направление потока обработанного воздуха. В противном случае обработанный воздух будет неравномерно распределяться по объему помещения, создавая дискомфорт.

1. Регулирование направления потока воздуха в горизонтальной плоскости (вправо-влево)  
Направление потока воздуха в горизонтальной плоскости задается ручную поворотом вертикальной заслонки вправо или влево.

Когда кондиционер работает, и горизонтальные заслонки находятся в фиксированном положении, отрегулируйте направление потока воздуха, поворачивая вертикальные заслонки с помощью рычага.

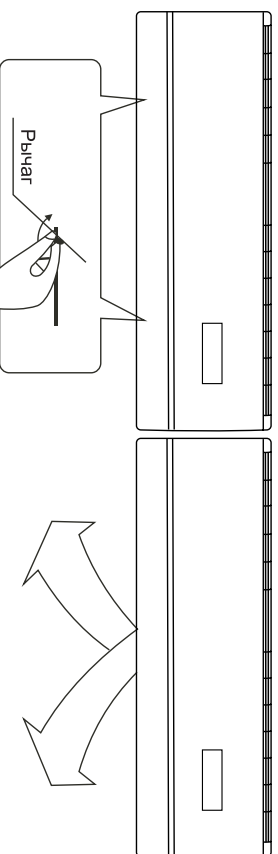

2. Регулирование направления потока воздуха в вертикальной плоскости (вверх-вниз)  
Регулирование направления потока воздуха в вертикальной плоскости выполняется поворотом горизонтальных заслонок с пульта дистанционного управления при помощи кнопки "DIRECT".
3. Включение автоматического покачивания заслонки  
Для включения автоматического покачивания горизонтальной заслонки нажмите кнопку "SWING". После отключения кондиционера направляющая заслонка автоматически устанавливается в положение "Закрыто". Если кондиционер отключен, то кнопка "SWING" не работает.

### ⚠ ВНИМАНИЕ!

- При пуске кондиционера горизонтальные заслонки не должны быть слишком сильно повернуты вверх или вниз. В противном случае может снизиться эффективность охлаждения или обогрева.

- Во избежание нарушений в работе системы управления не поворачивайте горизонтальную заслонку вручную. При нарушении нормальной работы горизонтальной заслонки отключите кондиционер, выньте вилку из розетки, через несколько минут снова вставьте вилку в розетку и включите кондиционер.
- Во избежание образования конденсата на поверхности вертикальной заслонки и стекания его на пол при продолжительной работе в режимах охлаждения или осушения не направляйте поток воздуха вниз.
- При повторном включении кондиционера горизонтальная заслонка может оставаться неподвижной около 10 с.
- Во время первого включения кондиционера при повороте горизонтальной заслонки может раздаваться шум. Это нормально, не обращайте на шум внимания.

## ТЕХНИЧЕСКОЕ ОБСЛУЖИВАНИЕ

### ЧИСТКА ВНУТРЕННЕГО БЛОКА И ПУЛЬТА ДУ

Прежде чем приступить к чистке, выньте вилку из розетки.

1. Чистку внутреннего блока и пульта ДУ выполняйте СУХОЙ мягкой тканью.
2. Если внутренний блок слишком загрязнен, смочите ткань холодной водой.
3. Снимите лицевую панель внутреннего блока, промойте ее водой и вытрите насухо тканью.

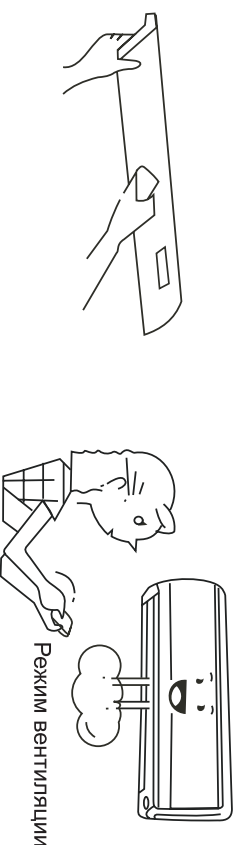

### ⚠ ВНИМАНИЕ!

- Запрещается чистить пульт ДУ влажной тканью.
- Не пользуйтесь для чистки бензином, растворителями, чистящими порошками или другими химически активными веществами.

### ПЕРЕД ДЛИТЕЛЬНЫМ ПЕРЕРЫВОМ В ЭКСПЛУАТАЦИИ КОНДИЦИОНЕРА

1. Включите кондиционер на несколько часов в режиме вентиляции. Это позволит полностью просушить его внутреннюю полость.
2. Отключите кондиционер и выньте вилку из розетки.
3. Извлеките элементы питания из пульта ДУ.

### ЧИСТКА ВОЗДУШНЫХ ФИЛЬТРОВ

Перед тем, как приступить к чистке, выньте вилку из розетки.

Загрязнение фильтров приводит к снижению тепло- и холодопроизводительности кондиционера. Поэтому регулярно проводите чистку моющего и дезодорирующего фильтров.

1. Откройте и поднимите лицевую панель до щелчка. Возьмитесь за среднюю часть фильтра и потяните его вниз.
2. Извлеките дезодорирующий фильтр из моющего фильтра.
3. Очистите моющийся фильтр с помощью воды или пылесоса и высушите его.
4. Очистите дезодорирующий фильтр
5. Выньте электростатический фильтр из рамки, как показано на рис. (не эксплуатируйте кондиционер без электростатического фильтра).

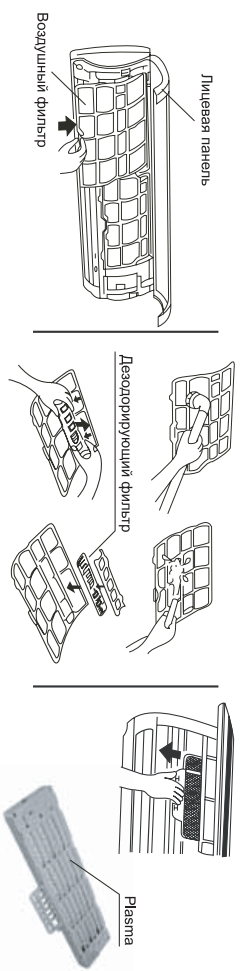

### ⚠ ВНИМАНИЕ!

Во избежание поражения электрическим током не касайтесь электростатического фильтра в течение 10 мин. после открытия воздухозаборной решетки.

- Промойте фильтр слабым моющим средством или водой и просушите его на солнце в течение двух часов.
  - Перед установкой фильтра на место проверьте, не повреждены ли разрядный электрод и рамка.
6. Установите электростатический фильтр в исходное положение.

### УГОЛЬНЫЙ ФИЛЬТР / ЭЛЕКТРОСТАТИЧЕСКИЙ ФИЛЬТР

Эти фильтры следует чистить очень осторожно! Поместите фильтр в мыльный раствор на 20 минут, затем прополощите и высушите в течение 3 часов. После 4 - 5 циклов фильтр необходимо заменить.

**ПРИМЕЧАНИЕ:** набор дополнительных высокоэффективных фильтров (Плазма-фильтр, Вио-фильтр, Витамин С-фильтр, Silver-Ion-фильтр), а также ионизатор вы можете приобрести у местного торгового представителя компании.

## МОНТАЖ

### ⚠ ВНИМАНИЕ!

- Монтаж кондиционера должен быть осуществлен квалифицированным специалистом.
- Убедитесь, что параметры сети электропитания соответствуют электрическим характеристикам, указанным на заводской табличке кондиционера.
- В линии электропитания должен быть установлен автоматический выключатель с заземлением или сетевой выключатель с отключающей способностью, в 1,5 раза превышающей максимальный потребляемый ток агрегата.
- Если вилка кондиционера не соответствует розетке сети электропитания, обратитесь к квалифицированному электрику для замены розетки.
- Не эксплуатировать кондиционер при поврежденном кабеле электропитания. По вопросу замены поврежденного кабеля обратитесь к квалифицированному специалисту.
- Позаботьтесь, чтобы шум и горячий воздух от наружного блока не мешали соседям.
- При нарушении нормальной работы кондиционера обратитесь в гарантийную мастерскую.
- По вопросу перемещения или демонтажа кондиционера обратитесь в сервисный центр.
- Не загорайвайте воздухозаборные и воздуховыпускные отверстия наружного блока, так как это может привести к снижению тепло- или холодопроизводительности.

## ПОИСК И УСТРАНЕНИЕ НЕИСПРАВНОСТЕЙ

**При возникновении следующих неисправностей отключите кондиционер, отсоедините его от сети электропитания и обратитесь в сервисный центр.**

Неисправности	Часто мигают индикаторы (5 раз в секунду). Вы отключили кондиционер и через две-три минуты включили его снова, но индикаторы продолжают мигать. Часто перегорает плавкий предохранитель или срабатывает автоматический выключатель. Внутри кондиционера попала вода или посторонние предметы. Плохо работает приемник сигналов пульта ДУ или выключатель кондиционера. Другие нарушения в работе кондиционера.
---------------	--

Неисправность	Причина	Способ устранения
Кондиционер не работает	Отсутствует электропитание.	Подождите, пока возобновится электропитание.
	Вилка не вставлена в розетку.	Вставьте вилку в розетку.
	Перегорел предохранитель.	Замените предохранитель.
Недостаточная холодо- или теплопроизводительность	В пульте ДУ разрядились элементы питания.	Замените элементы питания.
	Кондиционер отключился по таймеру.	Отмените настройку таймера.
Недостаточная холодо- или теплопроизводительность	Задана слишком высокая (в режиме охлаждения) или слишком низкая (в режиме обогрева) температура воздуха в помещении.	Правильно задайте температуру.
	Воздушный фильтр забит пылью.	Очистите воздушный фильтр.
	Посторонние предметы загораживают воздухозаборную или воздуховыпускную решетку наружного блока.	Удалите посторонние предметы.
Кондиционер не охлаждает и не обогревает	Открыты двери или окна.	Закройте двери или окна.
	Посторонние предметы загораживают воздухозаборную или воздуховыпускную решетку наружного блока.	Удалите посторонние предметы и снова включите кондиционер.
Если устранить неисправность не удалось, обратитесь в сервисный центр, назовите модель изделия и подробно опишите возникшую неисправность.	Активизирована трехминутная задержка включения.	Немного подождите.

### ⚠ ВНИМАНИЕ!

Во избежание поражения электрическим током не меняйте электропроводку и не проводите ремонт кондиционера самостоятельно.

## СРОК ЭКСПЛУАТАЦИИ

Срок эксплуатации прибора составляет 10 лет при условии соблюдения соответствующих правил по установке и эксплуатации.

## ПРАВИЛА УТИЛИЗАЦИИ

По истечении срока службы кондиционер должен подвергаться утилизации в соответствии с нормами, правилами и способами, действующими в месте утилизации.

## СЕРТИФИКАЦИЯ ПРОДУКЦИИ

Товар сертифицирован на территории России органом по сертификации **РОСС RU.0001.11AE25 ОС ПРОДУКЦИИ АНО "НТЦС "СТАНДАРТ"**.

**Юридический адрес:** 117321, РФ, Москва, ул. Профсоюзная, д. 142.

**Почтовый адрес:** 115088, РФ, Москва, ул. Шарикоподшипниковская, д. 15, 3 эт.;

Тел (495) 675-9167/68/69, 675-9465, факс (495) 674-7470

**Товар соответствует требованиям нормативных документов:**

ГОСТ Р МЭК 335-1-94

ГОСТ Р МЭК 60335-2-40-2000

ГОСТ Р 51318.14.1-99

ГОСТ Р 51318.14.2-99

ГОСТ Р 51317.3.2-99

ГОСТ Р 51317.3.3-99

**Номер сертификата:** РОСС.СН.АЕ25.В12754

**Срок действия:** с 11.12.2007 г. по 09.12.2008 г.

**Адрес (местонахождение) изготовителя:** фирма "GD Midea Refrigeration Equipment Co., LTD." Midea Industrial City, Beijiao, Shunde, Guangdong Province 528311, P. R., Китай.



## ГАРАНТИЙНЫЙ ТАЛОН

Документ не ограничивает определенные законом права потребителей, но дополняет и уточняет оговоренные законом обязательства, предоставляющие соглашение сторон либо договор.

Поздравляем Вас с приобретением техники отличного качества!

Внимательно ознакомьтесь с гарантийным талоном и проследите, чтобы он был правильно заполнен и имел штамп Продавца. При отсутствии штампа и даты продажи (либо кассового чека с датой продажи) гарантийный срок изделия исчисляется со дня его изготовления.

Тщательно проверьте внешний вид изделия и его комплектность, все претензии по внешнему виду и комплектности изделия предъявляйте Продавцу при покупке изделия.

По всем вопросам, связанным с техническим обслуживанием изделия, обращайтесь в уполномоченные сервисные центры. Гарантийное обслуживание купленного Вами кондиционера осуществляется через Продавца.

Дополнительную информацию об этом и других изделиях Вы можете получить у Продавца или по нашей информационной линии в Москве:

E-mail: [tech\\_service@rusklimat.ru](mailto:tech_service@rusklimat.ru)

Адрес для писем: 125493 ОПС 493 Русклимат

Адрес в Интернет: [www.rusklimat.ru](http://www.rusklimat.ru)

Авторизованный сервис-центр в Вашем регионе:

Изделие ..... АСП .....  
Города .....  
Адрес ..... Телефон .....

МОДЕЛЬ	СЕРИЙНЫЙ НОМЕР
ДАТА ПОКУПКИ	

ИЗЫМАЕТСЯ МАСТЕРОМ ПРИ ОБСЛУЖИВАНИИ  
ТАЛОН  
НА ГАРАНТИЙНОЕ ОБСЛУЖИВАНИЕ



Модель .....

Серийный номер

Дата покупки

Штамп продавца

ИЗЫМАЕТСЯ МАСТЕРОМ ПРИ ОБСЛУЖИВАНИИ  
ТАЛОН  
НА ГАРАНТИЙНОЕ ОБСЛУЖИВАНИЕ



Модель .....

Серийный номер

Дата покупки

Штамп продавца

Для установки (производитель изделия либо изделие предусматривает в спецификации) установок, подлежащих монтажу (в том числе и в процессе эксплуатации), быть обеспеченными всеми необходимыми условиями: пропускать расход воды, другой вид топлива, электрической, тепловой энергии. Производители Упомянутых изготовителей, организации, Импортёры, Исполнители не несут ответственности за корректность монтажа, взаимодействие и/или его неправильной установки (помехозащиты).

В конструкциях, комплектации или технологично изготовленная изделия, с целью улучшения его технических характеристик, могут быть внесены изменения. Такие изменения вносятся в изделие без предварительного уведомления Покупателя и не влекут обязанности по изменению/улучшению ранее выполненных изделий. Уведомлено просим Вас по мере необходимости до установкой/эксплуатации изделия вынужденно извещать его исполнителя по эксплуатации. Запрещается вносить в прототипный товар какие-либо изменения, а также строить или переиспользовать какие-либо изделия не указанные. Настоящая гарантия имеет силу, если прототипный товар правильно установлен и в точь указанные назначения и модаль изделия его серийные номера, дата продажи а также имеются подлинники Сертификата изделия согласно 10 стр. Протокола.

Гарантийный срок на изделие составляет 24 (двадцать четыре) месяца.

Настоящая гарантия распространяется на производственный или конструкционный дефект изделия.

Выполнение упомянутыми сервисными центрами ремонтных работ и замена defective-деталей изделия производится в сервисном центре или у Покупателя по специальному сервисному центру. Гарантийный ремонт изделия выполняется в срок не более 45 рабочих дней. Указанный выше гарантийный срок распространяется только на изделия, которые использовались в обычных, семейных или домашних целях, не связанных с профессиональной деятельностью. В случае использования изделия в профессиональной деятельности, его гарантийный срок составляет 3 (три) месяца. Гарантийный срок на комплектующие изделия (такие как: корпус, панель, блок питания и др.) составляет от 6 (шесть) месяцев, до 1 (один) года, в зависимости от назначения комплектующих. Комплектующие изделия, входящие в комплект поставки, поставляются отдельно от изделия, в зависимости от назначения комплектующих. Гарантия не распространяется на комплектующие, которые были заменены покупателем. Настоящая гарантия распространяется только на территории РФ на изделия, купленные на территории РФ.

Настоящая гарантия не даёт права на возмещение и подорожные чефры, произошедшего в результате повреждения или разрушения изделия, без предварительного письменного согласия изготовителя, с целью применения его в соответствии с национальными или местными техническими стандартами и нормами безопасности, действующими в любой другой стране, кроме РФ, в которой это изделие было первоначально продано.

#### НАСТОЯЩАЯ ГАРАНТИЯ НЕ РАСПРОСТРАНЯЕТСЯ НА:

- производственное обслуживание и сервисное обслуживание изделия (включая замену фильтров или установку выполняющих функций фильтров);
- любые детали и изменения изделия, в том числе, совершенствования и расширение и/или изменение его функциональных возможностей, конструкции по эксплуатации модели; без предварительного письменного согласия изготовителя.

#### НАСТОЯЩАЯ ГАРАНТИЯ ТАКЖЕ НЕ ПРЕДОСЛАВЛЯЕТСЯ В СЛУЧАЕ:

- если будет предоставлено частично изменен, стерт, утерян или будет переработан серийный номер изделия;
- использования изделия не по его прямому назначению, не в соответствии с его Инструкцией по эксплуатации, в том числе, эксплуатация изделия с перегрузкой или совмещено со вспомогательным оборудованием, не рекомендуемым Продавцом, упомянутыми изготовителем организаторам, импортёром, изготовителем;
- намятия на изделие механических повреждений (сколов, трещин и т. д.) вследствие использования чрезвычайной силы, химических агрессивных веществ, высоких температур, повышенной влажности (например, конденсирующая паровая вода что-либо из первоначального завода производителя изделия, изделия в эксплуатации не применяются в условиях повышенной влажности, не защищены от воздействия влаги, конденсата и т. д.);
- Ремонта/замены деталей/изменения цвета изделия в соответствии с требованиями других прототипов изделия или комплектации Продавая, упомянутой изготовителем, организатором, импортёром, изготовителем и Покупателем, которые принятии при покупке;
- неправомерного пользования изделием к экспериментальной или исследовательской цели, а также неисправности (не соответствие рабочих параметров) экспериментальной или исследовательской цели и прочих внешних средств;
- дефектов, возникших вследствие попадания внутрь изделия посторонних предметов, жидкостей (не предусмотренных инструкцией по эксплуатации), насекомых и продуктов их жизнедеятельности и т. д.;
- неправдивого хранения изделия;

Ф.И.О. покупателя .....

Адрес .....

Телефон .....

Дата ремонта .....

Сервис-центр .....

Мастер .....

- необходимости замены катушки, фильтров, заземляющих устройств, предохранителей, в том числе случаев, связанных с применением некачественных или не соответствующих требованиям безопасности, в связи с их эксплуатационными свойствами (например, истощением первоначальной ёмкости лампы, которую имеют обязательные ограничения первоначальной способности, или истощением первоначальной ёмкости аккумулятора),
- замены деталей, в которых изделие использовалось как элемент этой системы;
- дефектов, возникших вследствие невыполнения Покупателем указанных ниже Правил по уходу за кондиционером.

**Общие условия эксплуатации кондиционера.** Настоящая гарантия не предусматривает когда по требованию/желанию Покупателя в нарушение действующего в РФ Федерального Закона, Стандартов и иной технической документации: будь то неравномерно подобран и/или комбинированы два конкретного помещения; были неправильно сконфигурированы (установлены/обслужены) воздушные кондиционеры.

Пожалуйста обратитесь к специалистам Покупателя по, что в соответствии с Жилищным Кодексом РФ необходимо произвести монтаж воздушных кондиционеров в соответствии с требованиями действующего законодательства Российской Федерации. Производители Упомянутых изготовителей, организации, Импортёры, Исполнители снимают с себя всю ответственность за любые неблагоприятные последствия, связанные с использованием упомянутого кондиционера(-ов) без утвержденного плана монтажа и разрешения вышеуказанных организаций.

#### Правила по уходу за кондиционером:

1. Не реже одного раза в 2 недели, а при необходимости и чаще, промывайте воздушные фильтры во внутреннем блоке (см. инструкцию по эксплуатации). Замытые свойства этих фильтров оказывают на экологическом эффекте, поэтому даже при низкотемпературном загрязнении фильтр перестает выполнять свои функции.
2. Минимум один раз в год очистите теплообменник внутреннего блока. Для этого необходимо: отключить питание кондиционера, снять воздушные фильтры, использовать пылесос или кисть. Слой пыли, образовавшийся при работе кондиционера (внутренний блок), что может быть вызвано отложением жира (при работе в режиме обогрева). При работе кондиционера не рекомендуется использовать воду. Работы по очистке теплообменника внутреннего блока лучше проводить и не погружать себе руки об острые края ребёр.
3. Раз в год (лучше весной), при необходимости, следует вывести теплообменник наружу, чтобы почистить его от грязи и проверить работу кондиционера на всех режимах. Это обеспечит надежную работу. Вышего кондиционера.
4. Необходимо учесть, что эксплуатация кондиционера в зимних условиях имеет ряд особенностей. Во-первых, при низких температурах: от -10°C и ниже для кондиционера не инверторного типа и от -15°C и ниже для кондиционеров инверторного типа, рекомендуются использовать кондиционер только в режиме вентиляции. Залуж кондиционера для работы в режиме обогрева или обогрева может привести к сбоям в работе кондиционера и поломке компрессора. Во-вторых, если на улице отрицательная температура, а кондиционер выводит из внутреннего блока конденсат на улицу, то возможно замораживание трубки и вода, не имея выхода, будет проливаться из внутреннего блока в помещение.

Покупатель, приобретая, предпринимая о том, что в соответствии с п. 11.1. Перечня типово-допустимых товаров указанного качества не повлекшего возврата или обмена на аналогичный товар другого размера, формы, габаритов, фактуры, расцветки или комплектации (Пост. Правительства РФ от 19.01.1998, № 55 он не вправе требовать обмена купленного изделия в порядке ст. 25 Закона "О защите прав потребителей" и ст. 502 ГК РФ). Подробная информация о сервисных центрах, упомянутых осуществлять ремонт и техническое обслуживание изделий, прилагается отдельным списком.

С момента подписания Покупателем Гарантийного талона считается, что:

- Все необходимые информации о купленном изделии и его потребительских свойствах предоставлена Покупателем в полном объеме, в соответствии со ст. 10 Закона "О защите прав потребителей";
- Покупатель получил Информацию по эксплуатации купленного товара на русском языке и/или на английском языке; и/или ознакомиться с условиями гарантийного обслуживания (особенно с условиями возврата купленного товара);
- Покупатель ознакомился с Планкой по уходу за кондиционером и оборудован уведомление и/или права;
- Покупатель передал(а) внешнему виду "компактности" ..... купленного изделия не имеет.

Подпись Покупателя: .....

если изделие приобретено  
в магазине "Радиолюкс"

Дата: .....

Ф.И.О. покупателя .....

Адрес .....

Телефон .....

Дата ремонта .....

Сервис-центр .....

Мастер .....